

CATÁLOGO
DE PRODUTOS
2022



VIQUA

IRRIGAÇÃO

SOBRE NÓS

VIQUA EM NÚMEROS

Somos referência no mundo da água. Nosso compromisso é inovar para simplificar o cotidiano das pessoas. Fazemos isso criando soluções inteligentes, que facilitam o dia a dia, valorizam os ambientes e zelam pelo planeta.



+400 / colaboradores

+600 / produtos

+12.000 / clientes

+200 / vendedores

10.000m² / construídos



1994
Através de Daniel Alberto Cardozo nasce a ideia do negócio.



1995
Fundação da marca DAC com a produção de conexões prediais.



1996
Lançamento do registro monobloco para predial e irrigação.



2004
Lançamento da marca Viqua e das torneiras em ABS.



2005
Início das exportações.



2010
Lançamento da linha de acessórios.



2011
Início da produção de todas as torneiras com arejador.



2016
Parceria com a K-Rain.



2018
Lançamento do cartucho 1/4 de volta com pastilha cerâmica.



2020
25 anos de história: atualização da marca e lançamento do DNA.



● LINHA FIXA	6
● REGISTRO IRRIGAÇÃO	14
● LINHA MÓVEL	19
● LINHA ASPERSOR	25
● LINHA PAISAGISMO E AUTOMAÇÃO	28
● CONEXÕES BSP GALVANIZADAS	37
● COMPLEMENTOS	49
● LINHA JARDIM	52

TODAS AS CONEXÕES DA LINHA FIXA SÃO PROJETADAS PARA PRESSÃO DE SERVIÇO PN 80 (8,0 KGF/CM²)



Atendendo aos diversos tipos de sistemas de irrigação, a linha fixa é produzida em PVC, o que oferece uma alta durabilidade e resistência à radiação solar.

Adaptador Bolsa Soldável X Rosca Macho

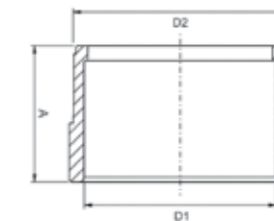
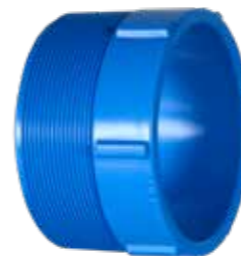

Código	Bitola	Emb.Mín.	Cx. Padrão	Garantia	Dimensões (mm x pol)		
					A	D1	D2
2060411	50 x 2"	10	300	1 ano	38	50,6	2"
2060412	75 x 3"	5	100	1 ano	52,5	75,4	3"
2060413	100 x 4"	2	50	1 ano	72	101,6	4"

Dimensões (mm x pol)		
A	D1	D2
38	50,6	2"
52,5	75,4	3"
72	101,6	4"

Adaptador Soldável Curto - LR

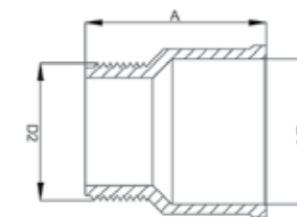

Código	Bitola	Emb.Mín.	Cx. Padrão	Garantia	Dimensões (mm x pol)		
					A	D1	D2
2060402	25 x 3/4"	10	1000	1 ano	40,7	25	3/4"
2060403	32 x 1"	10	400	1 ano	49,1	32	1"
2060405	50 x 1 1/2"	15	300	1 ano	64,3	50,6	1 1/2"
2060406	75 x 2 1/2"	5	50	1 ano	86,5	75,4	2 1/2"

Dimensões (mm x pol)		
A	D1	D2
40,7	25	3/4"
49,1	32	1"
64,3	50,6	1 1/2"
86,5	75,4	2 1/2"

Bucha De Redução Curta

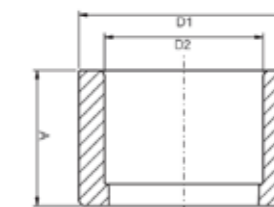
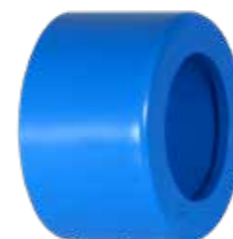

Código	Bitola	Emb.Mín.	Cx. Padrão	Garantia	Dimensões (mm)		
					A	D1	D2
2030051	50 x 35	10	400	1 ano	32,5	50,6	38,2
2030052	75 x 50	10	150	1 ano	45,7	75,4	50,6

Dimensões (mm)		
A	D1	D2
32,5	50,6	38,2
45,7	75,4	50,6

Curva 45° Longa - PB

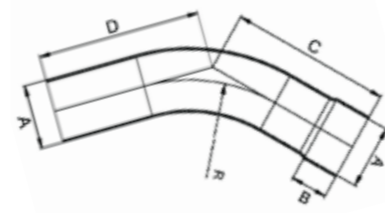

Código	Bitola	Emb.Mín.	Cx. Padrão	Garantia	Dimensões (mm)				
					A	B	C	D	R
2060201	50	15	15	1 ano	50,6	31	123	126	168
2060202	75	15	15	1 ano	75,4	43,5	189	194	204
2060203	100	5	5	1 ano	101,6	57	212	219	241

Joelho 90° - BB

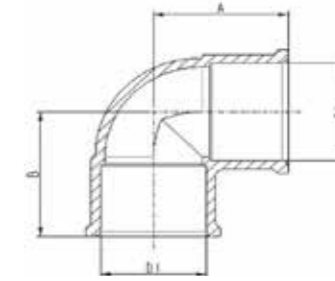

Código	Bitola	Emb.Mín.	Cx. Padrão	Garantia	Dimensões (mm)		
					A	B	C
2060305	35	10	200	1 ano	49	49	38,2
2060306	50	5	100	1 ano	60	60	50,6
2060307	75	2	40	1 ano	84,5	84,5	75,4

Curva 90° - BB

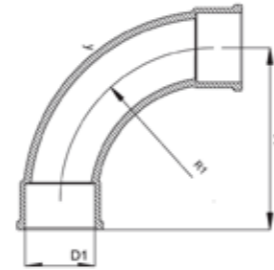

Código	Bitola	Emb.Mín.	Cx. Padrão	Garantia	Dimensões (mm)		
					A	D1	R1
2060301	20	15	450	1 ano	56	20	44,5
2060302	25	10	300	1 ano	68,5	25	56,3
2060303	50	5	50	1 ano	131	50,6	110,5

União Roscável

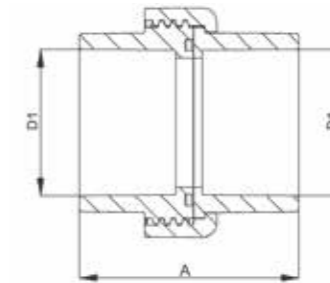

Código	Bitola	Emb.Mín.	Cx. Padrão	Garantia	Dimensões (mm x pol.)	
					A	D1
2090602	¾"	10	300	1 ano	48	¾"
2090603	1½"	5	100	1 ano	72	1½"

Curva 90° Longa - PB

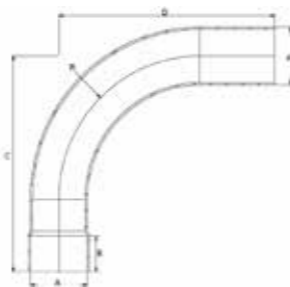

Código	Bitola	Emb.Mín.	Cx. Padrão	Garantia	Dimensões (mm)				
					A	B	C	D	R
2060101	50	15	15	1 ano	50,6	31	188	191	125
2060102	75	15	15	1 ano	75,4	43,5	279	284	190
2060103	100	5	5	1 ano	101,6	57	329	336	216

União Soldável

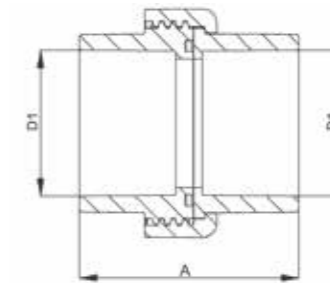

Código	Bitola	Emb.Mín.	Cx. Padrão	Garantia	Dimensões (mm)	
					A	D1
2090502	25	10	300	1 ano	48	25
2090503	50	5	100	1 ano	72	50,6

Luva - LR

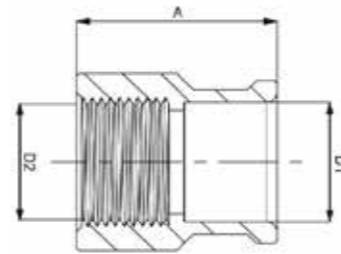

Código	Bitola	Emb.Mín.	Cx. Padrão	Garantia	Dimensões (mm x pol.)		
					A	D1	D2
2080101	20 x 1/2"	10	500	1 ano	36	20	1/2"
2080102	25 x 1/2"	10	500	1 ano	40	25	1/2"
2080103	25 x 3/4"	10	500	1 ano	40	25	3/4"

Luva Soldável - BB

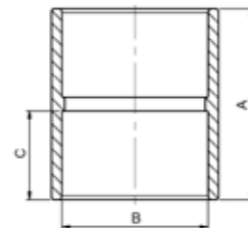

Código	Bitola	Emb.Mín.	Cx. Padrão	Garantia	Dimensões (mm)		
					A	B	C
2030305	35	20	400	1 ano	58,8	38,2	27,3
2030301	50	10	200	1 ano	70	50,6	35,5
2030302	75	5	50	1 ano	98,3	75,4	45,7
2030303	100	2	30	1 ano	136	101,6	64

Luva De Redução Soldável - BB

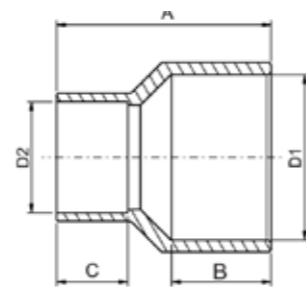

Código	Bitola	Emb.Mín.	Cx. Padrão	Garantia	Dimensões (mm)				
					A	D1	D2	B	C
2030404	50 x 32	20	200	1 ano	71,5	50,6	32	32,6	23,1
2030405	50 x 35	20	200	1 ano	71,5	50,6	38,2	32,6	27,3
2030401	75 x 50	5	50	1 ano	98	75,4	50,6	45,5	32,5
2030406	100 x 50	2	50	1 ano	125	101,6	50,6	63,8	34,5
2030402	100 x 75	2	50	1 ano	125	101,6	75,4	63,3	45,7
2030403	125 x 100	1	30	1 ano	169	125	101,6	63,5	57

CAP

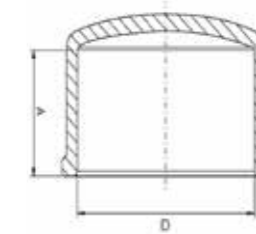

Código	Bitola	Emb.Mín.	Cx. Padrão	Garantia	Dimensões (mm)	
					A	D
2060424	35	10	400	1 ano	27	38,2
2060421	50	10	300	1 ano	33,6	50,6
2060422	75	5	100	1 ano	47,6	75,4
2060423	100	2	50	1 ano	63,1	101,6

Válvula De Poço

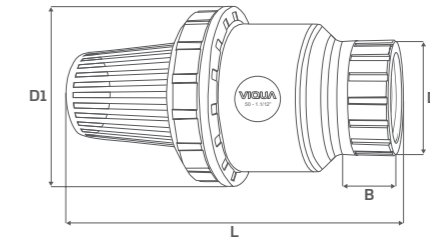

Código	Bitola	Emb.Mín.	Cx. Padrão	Garantia	Dimensões (mm x pol.)			
					D	D1	B	L
2070302	3/4"	3	144	1 ano	3/4"	36,4	18,9	118,6
2070303	1"	3	108	1 ano	1"	42,1	22,6	131,6
2070305	1 1/2"	2	36	1 ano	1 1/2"	61,1	29,5	182
2070306	2"	2	20	1 ano	2"	75,1	43	263,4

Kit Tubo Venturi Valvulado



Acompanha mangueira de 2 metros.

Produto	Pressão Entrada (Kg/cm ²)	Pressão Saída (Kg/cm ²)	Fluxo (m ³ /h)	Sucção Venturi (l/h)
Venturi 1"	2,10	1,05	2,05	247,4
		1,75	2,05	34,3
Venturi 1"	3,15	1,05	2,60	283,0
		2,1	2,60	212,5
Venturi 1 1/2"	2,10	1,05	6,45	633,1
		1,75	6,45	69,3
Venturi 1 1/2"	3,15	1,05	7,90	845,9
		2,1	7,90	428

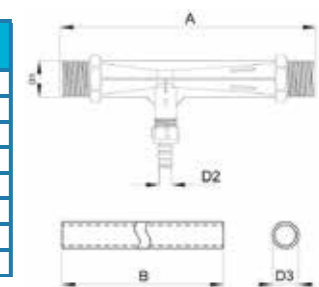

Código	Bitola	Emb.Mín.	Cx. Padrão	Garantia	Dimensões (mm x pol.)				
					A	B	D1	D2	D3
2040201	1"	1	20	1 ano	235,4	2000	1"	13	3/8"
2040203	1 1/2"	1	10	1 ano	241	2000	1 1/2"	20	3/4"



Tê Derivação Roscável

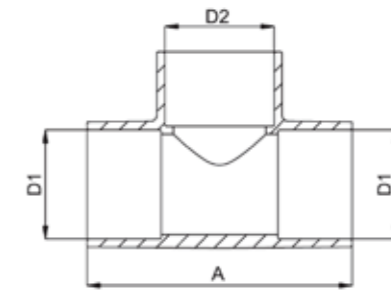

Código	Bitola	Emb.Mín.	Cx. Padrão	Garantia	Dimensões (mm x pol.)		
					A	D1	D2
2090628	35 x 1"	5	150	1 ano	98,5	38,2	1"
2090621	50 x ¾"	5	100	1 ano	104	50,6	¾"
2090622	50 x 1"	5	100	1 ano	104	50,6	1"
2090623	50 x 1½"	5	80	1 ano	123	50,6	1½"
2090644	75 x ¾"	3	30	1 ano	120	75,4	¾"
2090643	75 x 1"	3	30	1 ano	125	75,4	1"
2090624	75 x 1½"	2	30	1 ano	149	75,4	1½"
2090625	75 x 2½"	1	30	1 ano	176	75,4	2½"
2090626	100 x 1½"	1	10	1 ano	192	101,6	1½"
2090627	100 x 2½"	1	10	1 ano	212	101,6	2½"

Tê

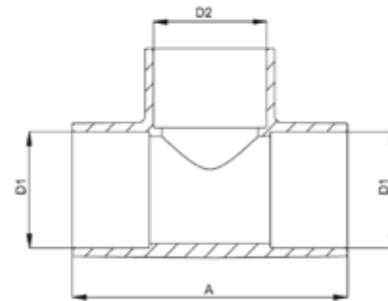

Código	Bitola	Emb.Mín.	Cx. Padrão	Garantia	Dimensões (mm)		
					A	D1	D2
2090634	35	5	150	1 ano	98,5	38,2	38,2
2090631	50	5	80	1 ano	123	50,6	50,6
2090632	75	2	30	1 ano	176	75,4	75,4
2090633	100	1	10	1 ano	242	101,6	101,6

Tê Redução Soldável

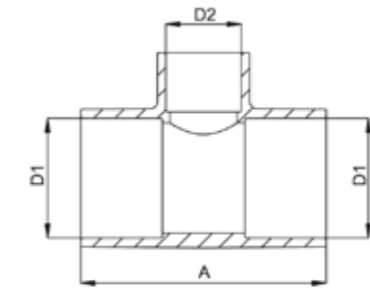

Código	Bitola	Emb.Mín.	Cx. Padrão	Garantia	Dimensões (mm)		
					A	D1	D2
2090618	32 x 25	5	200	1 ano	78	32	25
2090615	35 x 25	5	200	1 ano	98,5	38,2	25
2090613	50 x 25	5	100	1 ano	104	50,6	25
2090611	50 x 32	5	100	1 ano	104	50,6	32
2090614	50 x 35	5	80	1 ano	110	50,6	38,6
2090642	75 x 25	3	30	1 ano	118	75,4	25
2090641	75 x 32	3	30	1 ano	125	75,4	32
2090640	75 x 35	3	30	1 ano	130	75,4	38,2
2090612	75 x 50	2	30	1 ano	149	75,4	50,6
2090616	100 x 50	1	10	1 ano	192	101,6	50,6
2090617	100 x 75	1	10	1 ano	212	101,6	75,4

REGISTRO IRRIGAÇÃO

FÁCIL ADAPTAÇÃO EM TERRENOS COM GRANDE NÚMERO DE OBSTÁCULOS

DURÁVEL E LIVRE DE EFEITOS CORROSIVOS

Produzidos a partir de PVC, os Registros para Irrigação Viqua, são oferecidos através de um amplo portfólio, atendendo as mais diversas necessidades.

Registro Compacto De Esfera Roscável

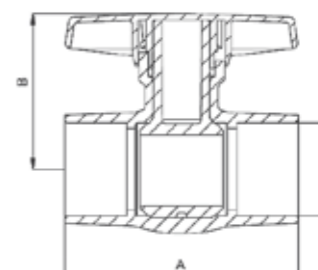

Código	Bitola	Emb.Mín.	Cx. Padrão	Garantia	Dimensões (mm x pol.)		
					A	B	D1
2010201	1/2"	5	100	5 anos	61	41	1/2"
2010202	3/4"	5	100	5 anos	69,4	41	3/4"
2010203	1"	5	100	5 anos	85,5	54	1"
2010205	1.1/2"	2	40	5 anos	115	77	1.1/2"
2010206	2"	1	30	5 anos	142	85	2"
2010207	2.1/2"	1	10	5 anos	181,5	106,5	2.1/2"
2010208	3"	1	6	5 anos	203,4	119	3"
2010209	4"	1	4	5 anos	254,6	155,5	4"

Registro Compacto De Esfera Soldável

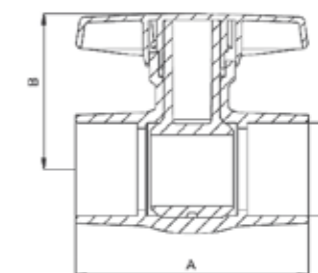

Código	Bitola	Emb.Mín.	Cx. Padrão	Garantia	Dimensões (mm)		
					A	B	D1
2010101	20	5	100	5 anos	61	41	20
2010102	25	5	100	5 anos	69,4	41	25
2010103	32	5	100	5 anos	85,5	54	32
2010110	35	5	50	5 anos	101,6	60	35
2010105	50	2	40	5 anos	121	77	50
2010107	75	1	10	5 anos	181,5	106,5	75
2010109	100	1	4	5 anos	254,6	155,5	100

Registro compacto de esfera

Vazão plena em todas as bitolas.

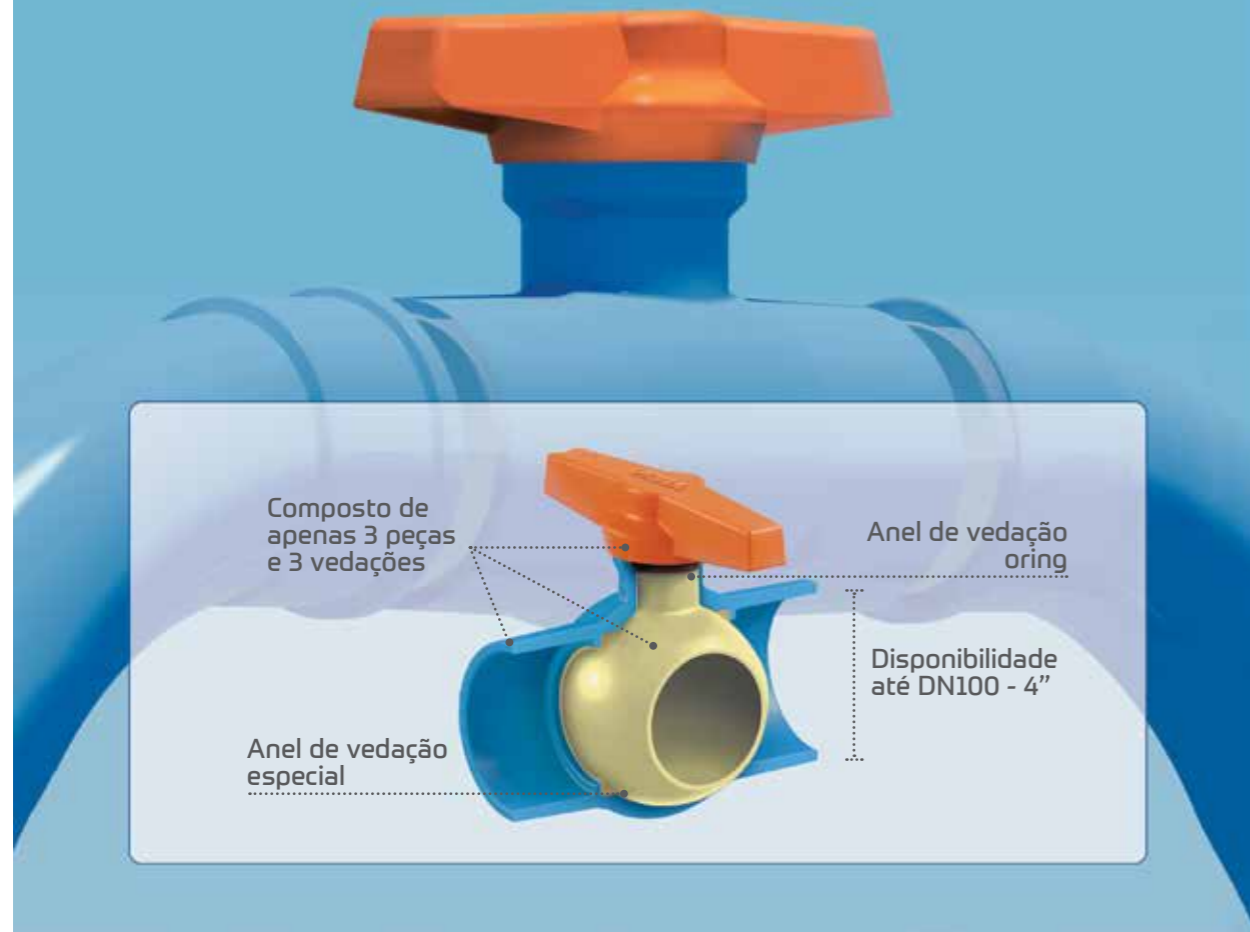

Registro Compacto Rosca Externa

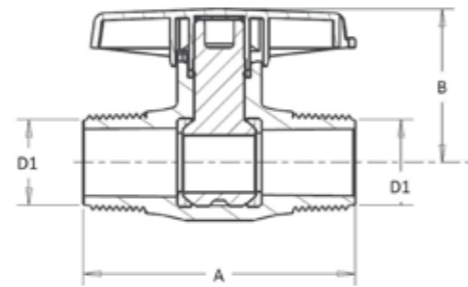

Código	Bitola	Emb.Mín.	Cx. Padrão	Garantia	Dimensões (mm x pol.)		
					A	B	D1
2010111	1/2"	5	100	5 anos	70,5	36,5	1/2"
2010112	3/4"	5	100	5 anos	74	41,7	3/4"

Registro Compacto De Esfera Início De Linha Com Adaptador PEAD



Compatível com mangueira de irrigação Santeno.

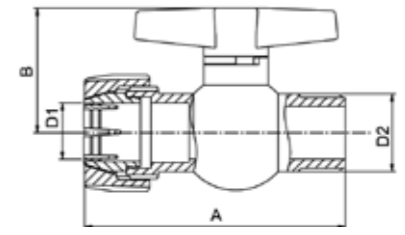

Código	Bitola	Emb.Mín.	Cx. Padrão	Garantia	Dimensões (mm x pol.)			
					A	B	D1	D2
2010801	20 x 3/4"	5	100	5 anos	91,6	41,7	20	3/4"

Registro Compacto De Esfera Com Adaptador PEAD



Compatível com mangueira de irrigação Santeno.

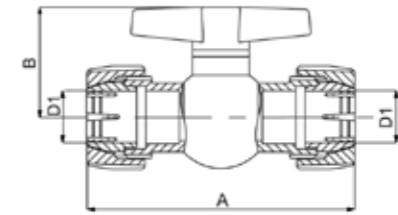

Código	Bitola	Emb.Mín.	Cx. Padrão	Garantia	Dimensões (mm)		
					A	B	D1
2010802	20 x 20	5	80	5 anos	105,2	41,7	20

Registro Compacto De Esfera Início De Linha Com União Dentada

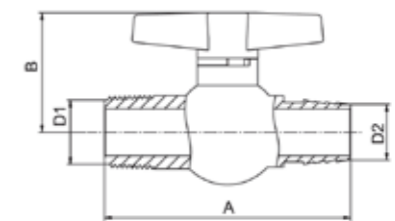

Código	Bitola	Emb.Mín.	Cx. Padrão	Garantia	Dimensões (mm x pol.)			
					A	B	D1	D2
2010901	20 x 3/4"	5	100	5 anos	83,6	41,7	3/4"	20

Registro Compacto De Esfera Com União Dentada

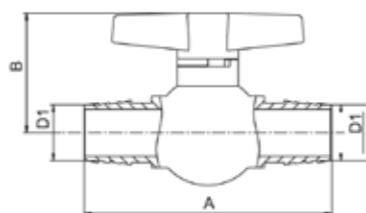

Código	Bitola	Emb.Mín.	Cx. Padrão	Garantia	Dimensões (mm x pol.)		
					A	B	D1
2011102	½"	5	250	5 anos	91,4	28,8	14,2
2011101	¾"	5	100	5 anos	89,2	41,7	20
2011103	1"	5	150	5 anos	103,7	40,2	23,6

Tubo PELBD DN16 PN20

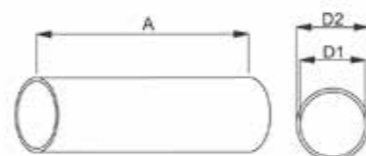

Código	Bitola	Emb.Mín.	Cx. Padrão	Garantia	Dimensões (m x mm)		
					A	D1	D2
2000101	DN16	1	1	1 ano	100m	16mm	17,7mm



INTERCAMBIALIDADE COM AS PRINCIPAIS MARCAS DO MERCADO

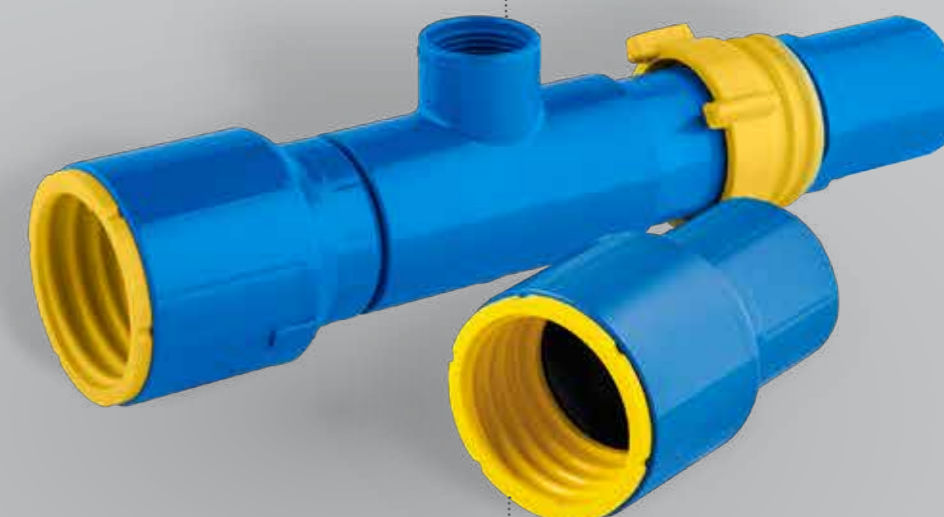

VEDAÇÃO BILABIAL

NÃO NECESSITA DE FERRAMENTAS, FÁCIL MONTAGEM E DESMONTAGEM

Produzida em PVC, a Linha Móvel Viqua é composta por um mix de conexões engate roscável (ER) especiais para irrigação.



Saída Aspessor Engate Roscável



Código	Bitola	Emb.Mín.	Cx. Padrão	Garantia	Dimensões (mm x pol.)			
					A	D1	D2	D3
2100601	2" x ¾"	10	10	1 ano	338	50,6	2"	¾"
2100602	2" x 1"	10	10	1 ano	338	50,6	2"	1"
2100603	2" x 1½"	10	10	1 ano	357	50,6	2"	1½"
2100606	3" x 1"	5	10	1 ano	354,5	75,4	3"	1"
2100604	3" x 1½"	5	5	1 ano	393	75,4	3"	1½"
2100605	3" x 2½"	5	5	1 ano	420	75,4	3"	2½"

Adaptador Fêmea - Engate Roscável

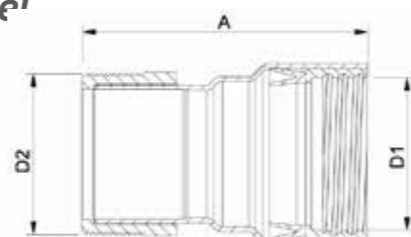

Código	Bitola	Emb.Mín.	Cx. Padrão	Garantia	Dimensões (mm x pol.)		
					A	D1	D2
2100701	2"	15	15	1 ano	139	2"	2"
2100702	2" x 1½"	15	15	1 ano	164	2"	1½"
2100703	3"	15	15	1 ano	155	3"	3"
2100704	3" x 2½"	10	10	1 ano	190	3"	2½"

Adaptador Macho - Engate Roscável

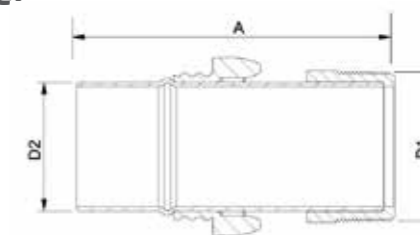

Código	Bitola	Emb.Mín.	Cx. Padrão	Garantia	Dimensões (mm x pol.)		
					A	D1	D2
2100711	2"	15	15	1 ano	174	2"	50,6
2100712	2" x 1½"	15	15	1 ano	199	1½"	50,6
2100713	3"	15	15	1 ano	187	3"	75,4
2100714	3" x 2½"	10	10	1 ano	214,2	2½"	75,4

CAP Fêmea - Engate Roscável

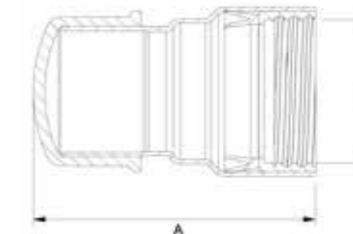

Código	Bitola	Emb.Mín.	Cx. Padrão	Garantia	Dimensões (mm x pol.)	
					A	D1
2100401	2"	15	15	1 ano	142	2"
2100402	3"	15	15	1 ano	160	3"

CAP Macho - Engate Roscável

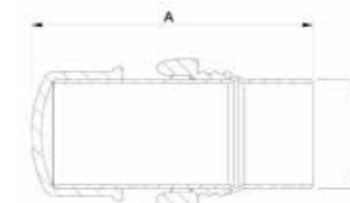

Código	Bitola	Emb.Mín.	Cx. Padrão	Garantia	Dimensões (mm x pol.)	
					A	D1
2100411	2"	15	15	1 ano	177	50,6
2100412	3"	15	15	1 ano	202	75,4

Curva 45° - Engate Roscável

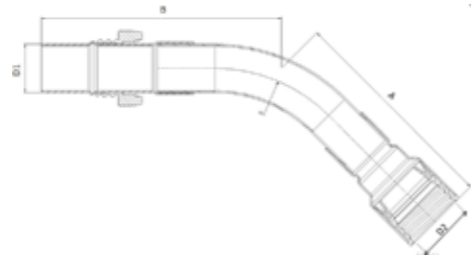

Código	Bitola	Emb.Mín.	Cx. Padrão	Garantia	Dimensões (mm x pol.)				
					A	B	D1	D2	R
2100201	2"	10	10	1 ano	218,1	248,8	50,6	2"	168
2100202	3"	10	10	1 ano	294,2	303,8	75,4	3"	204

Curva 90° - Engate Roscável

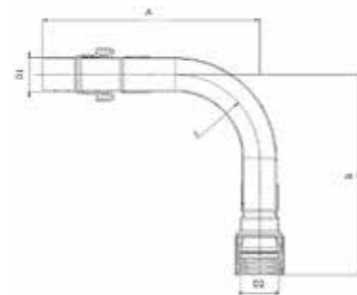

Código	Bitola	Emb.Mín.	Cx. Padrão	Garantia	Dimensões (mm x pol.)				
					A	B	D1	D2	R
2100211	2"	5	5	1 ano	308,8	283,1	50,6	2"	125
2100212	3"	10	10	1 ano	394,8	380,3	75,4	3"	190

Joelho 90° - Engate Roscável

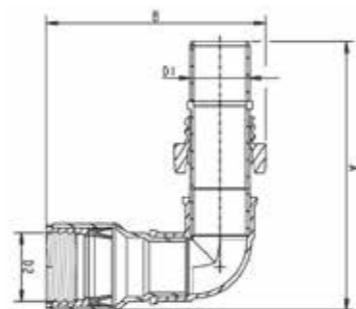

Código	Bitola	Emb.Mín.	Cx. Padrão	Garantia	Dimensões (mm x pol.)			
					A	B	D1	D2
2101301	2"	10	10	1 ano	230	187,3	50,5	2"
2101302	3"	5	5	1 ano	261,5	236,3	75,4	3"

Derivação Rosca Gás - Engate Roscável

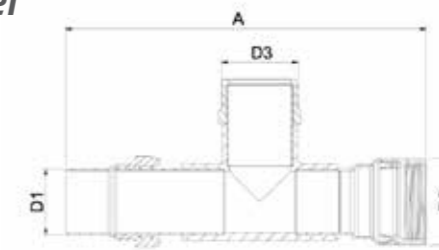

Código	Bitola	Emb.Mín.	Cx. Padrão	Garantia	Dimensões (mm x pol.)			
					A	D1	D2	D3
2100311	2"	5	5	1 ano	357	50,6	2"	2"
2100312	3" x 2"	5	5	1 ano	393	75,4	3"	2"

Derivação Saída Fêmea - Engate Roscável

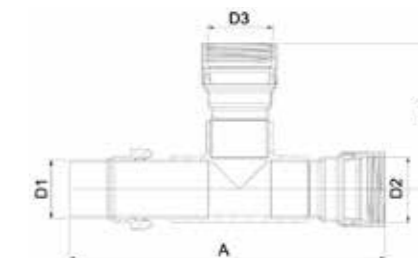

Código	Bitola	Emb.Mín.	Cx. Padrão	Garantia	Dimensões (mm x pol.)				
					A	B	D1	D2	D3
2100301	2"	5	5	1 ano	357	114,8	50,6	2"	2"
2100302	3"	5	5	1 ano	421,9	145,7	75,4	3"	3"
2100303	3" x 2"	5	5	1 ano	383,2	123	75,4	3"	2"

Ponta Fêmea - Engate Roscável

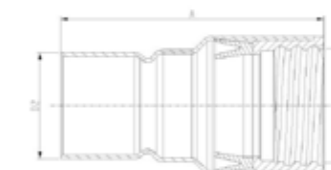

Código	Bitola	Emb.Mín.	Cx. Padrão	Garantia	Dimensões (mm x pol.)		
					A	D1	D2
2100101	2"	15	15	1 ano	135	2"	50,6
2100102	3"	15	15	1 ano	155	3"	75,4

Ponta Macho - Engate Roscável

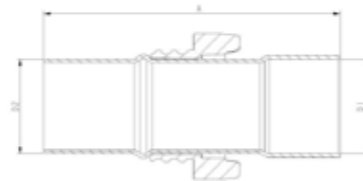

Código	Bitola	Emb.Mín.	Cx. Padrão	Garantia	Dimensões (mm x pol.)		
					A	D1	D2
2100111	2"	15	15	1 ano	159	50,6	50,6
2100112	3"	15	15	1 ano	174	75,4	75,4

Registro De Esfera - Engate Roscável

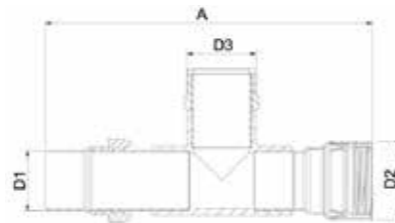

Código	Bitola	Emb.Mín.	Cx. Padrão	Garantia	Dimensões (mm x pol.)		
					A	D1	D2
2100801	2"	5	5	5 anos	355	50,6	2"
2100802	3"	2	2	5 anos	426	75,4	3"

Redução Macho Fêmea - Engate Roscável

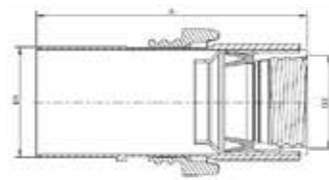

Código	Bitola	Emb.Mín.	Cx. Padrão	Garantia	Dimensões (mm x pol.)		
					A	D1	D2
2100501	3" x 2"	15	15	1 ano	185	75,4	2"

Vedação - Engate Roscável



Código	Bitola	Emb.Mín.	Cx. Padrão	Garantia	Dimensões (mm x pol.)	
					A	D1
2100121	2"	100	100	1 ano	20	50,6
2100122	3"	50	50	1 ano	20	77,4

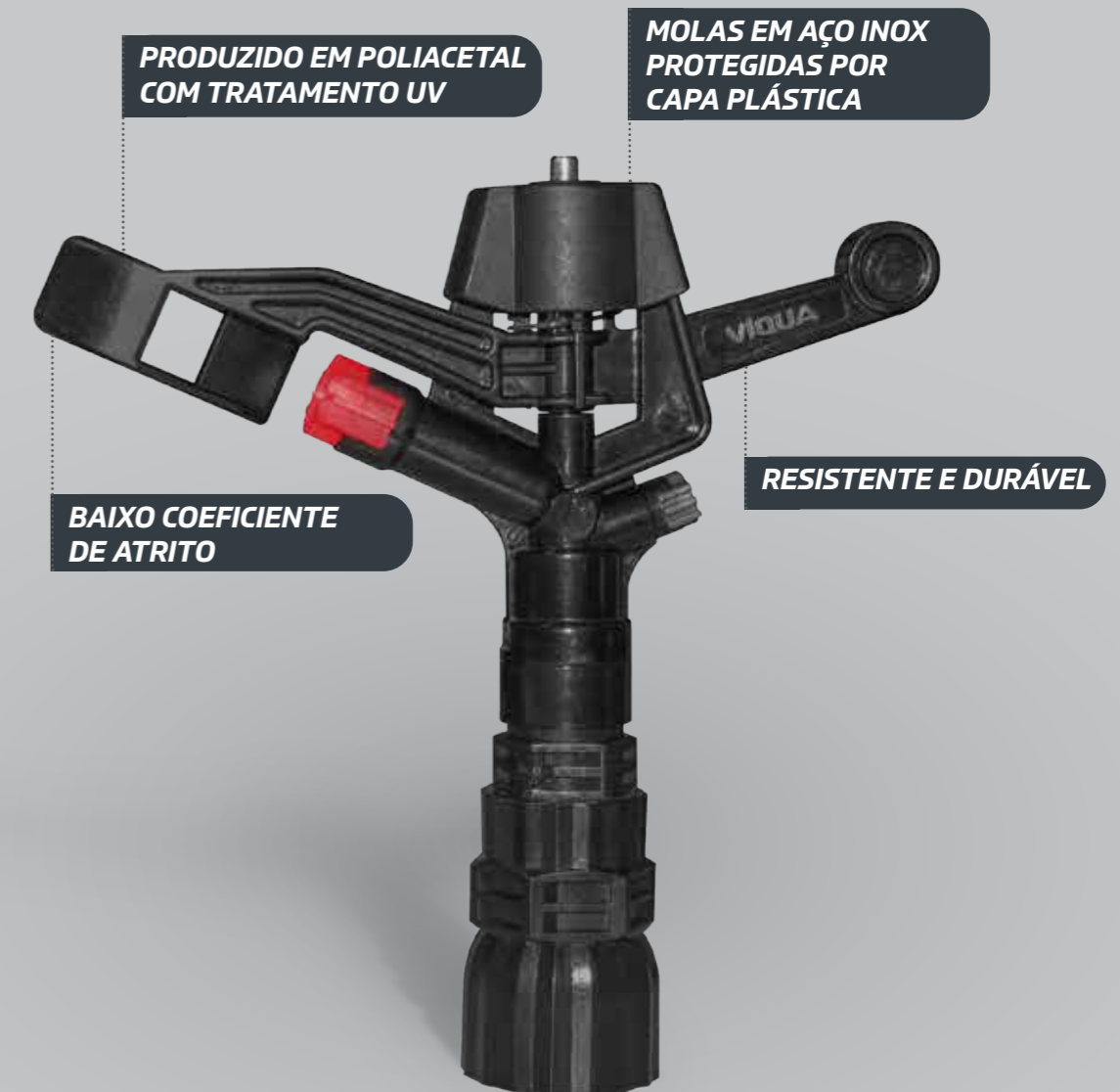

Indicados para irrigação por aspersão e adequado a uma grande variedade de culturas, desde viveiros até cultivos de grande porte.

Aspersor Masterjet (3/4" e 1" Fêmea)



PRODUTO	CÓDIGO	BICO (mm)	EMB PADRÃO (pçs)
Bico Masterjet	2210201	3,5	100
	2210202	4,0	100
	2210203	4,5	100
	2210204	5,0	100
	2210205	5,5	100
	2210206	6,0	100
	2210207	6,5	100
	2210208	7,0	100

Tabela de performance

	2 BICOS						1 BICO (com tampão branco)						
	BOCAIS	CÓDIGO	TAMANHO	EMB. PADRÃO	PRESSÃO	DIÂMETRO ASPERSÃO	VAZÃO	BOCAIS	PRESSÃO	DIÂMETRO ASPERSÃO	VAZÃO		
	mm			peças	mca	m	m³/h	L/h	mm	mca	m	m³/h	L/h
Quebra-jato 2,5 Cinza	3,5 Azul	2200211	¾" fêmea	50	30	26,6	1,16	1160	3,5 Azul	30	26,6	0,81	810
			1" fêmea		40	27,5	1,33	1330		40	27,5	0,93	930
					50	28,0	1,47	1470		50	28,0	1,02	1020
	4,0 Preto	2200212	¾" fêmea	50	30	28,0	1,41	1410	4,0 Preto	30	28,0	1,06	1060
			1" fêmea		40	29,0	1,62	1620		40	29,0	1,22	1220
					50	29,5	1,80	1800		50	29,5	1,35	1350
	4,5 Marrom	2200213	¾" fêmea	50	30	28,5	1,64	1640	4,5 Marrom	30	28,5	1,29	1290
			1" fêmea		40	30,0	1,90	1900		40	30,0	1,50	1500
					50	33,0	2,10	2100		50	33,0	1,65	1650
	5,0 Roxo	2200214	¾" fêmea	50	30	30,0	1,95	1950	5,0 Roxo	30	30,0	1,60	1600
			1" fêmea		40	33,5	2,25	2250		40	33,5	1,85	1850
					50	34,0	2,55	2550		50	34,0	2,10	2100
	5,5 Laranja	2200215	¾" fêmea	50	30	32,0	2,30	2300	5,5 Laranja	30	32,0	1,95	1950
			1" fêmea		40	34,5	2,65	2650		40	34,5	2,25	2250
					50	36,0	2,95	2950		50	36,0	2,50	2500
	6,0 Vermelho	2200216	¾" fêmea	50	30	33,0	2,65	2650	6,0 Vermelho	30	33,0	2,30	2300
			1" fêmea		40	35,5	3,10	3100		40	35,5	2,70	2700
					50	36,0	3,45	3450		50	36,0	3,00	3000
	6,5 Cinza	2200217	¾" fêmea	50	30	34,0	3,00	3000	6,5 Cinza	30	34,0	2,70	2700
			1" fêmea		40	36,0	3,45	3450		40	36,0	3,70	3100
					50	38,0	3,85	3850		50	38,0	3,50	3500
	7,0 Verde	2200218	¾" fêmea	50	30	34,0	3,40	3400	7,0 Verde	30	34,0	3,30	3300
			1" fêmea		40	35,0	3,90	3900		40	35,0	3,50	3500
					50	36,0	4,35	4350		50	36,0	3,90	3900

Aspersor Superjet (½" macho, ¾" e 1" Fêmea)



PRODUTO	CÓDIGO	BICO	EMB. PADRÃO (pçs)
Bico Superjet/ Masterjet (chinesinho quebra-jato)	2210101	1,8	100
	2210102	2,5	100
	2210103	2,3	100
Bico Superjet	2210104	2,5	100
	2210105	2,8	100
	2210106	3,0	100
	2210107	3,2	100
	2210108	3,5	100
	2210109	4,0	100
	Tampão	2210100	

Tabela de performance

	2 BICOS							1 BICO (com tampão branco)						
	BOCAIS	CÓDIGO	TAMANHO	EMB. PADRÃO	PRESSÃO	DIÂMETRO ASPERSÃO	VAZÃO	BOCAIS	PRESSÃO	DIÂMETRO ASPERSÃO	VAZÃO			
	mm			peças	mca	m	m³/h	L/h	mm	mca	m	m³/h	L/h	
Quebra-jato 1,8 Verde	2,3 x 1,8 Cinza	2200101	½" macho	50	20	20,5	0,46	460	2,3 Cinza	20	21,5	0,33	330	
			¾" fêmea		25	21,0	0,51	510		30	22,0	0,39	390	
			1" fêmea		35	22,0	0,60	600		40	22,0	0,46	460	
	2,5 x 2,5 Roxo	2200102	½" macho	50	20	20,5	0,63	630	2,5 Roxo	20	21,5	0,35	350	
			¾" fêmea		25	21,0	0,71	710		30	22,0	0,43	430	
			1" fêmea		35	22,0	0,84	840		40	22,0	0,49	490	
	2,8 x 1,8 Amarelo	2200129	½" macho	50	20	22,0	0,73	730	2,8 Amarelo	20	22,0	0,45	450	
					¾" fêmea	25	22,0	0,82		820	30	23,0	0,55	550
					1" fêmea	35	22,5	0,90		900	40	24,0	0,63	630
2,8 x 2,5 Amarelo	2200103	½" macho	50	20	22,0	0,65	650	2,8 Amarelo	20	22,0	0,45	450		
				¾" fêmea	25	22,0	0,75		750	30	23,0	0,55	550	
				1" fêmea	35	22,5	0,89		890	40	24,0	0,63	630	
3,0 x 2,5 Vermelho	2200104	½" macho	50	20	22,5	0,79	790	3,0 Vermelho	20	23,0	0,51	510		
				¾" fêmea	25	22,5	0,87		870	30	24,5	0,53	530	
				1" fêmea	35	23,5	1,06		1060	40	25,0	0,72	720	
3,2 x 2,5 Verde	2200105	½" macho	50	20	22,0	0,85	850	3,2 Verde	20	22,5	0,57	570		
				¾" fêmea	25	22,5	0,96		960	30	24,5	0,7	700	
				1" fêmea	35	24,0	1,14		1140	40	25,0	0,81	810	
3,5 x 2,5 Azul	2200106	½" macho	50	20	24,0	0,94	940	3,5 Azul	20	25,0	0,66	660		
				¾" fêmea	25	24,5	1,06		1060	30	26,0	0,81	810	
				1" fêmea	35	25,5	1,24		1240	40	26,0	0,93	930	
4,0 x 2,5 Preto	2200107	½" macho	50	20	24,5	1,13	1130	4,0 Preto	20	24,0	0,85	850		
				¾" fêmea	25	25,0	1,26		1260	30	26,0	1,03	1030	
				1" fêmea	35	26,0	1,48		1480	40	26,0	1,18	1180	
				40	26,5	1,58	1580							

LINHA PAISAGISMO E AUTOMAÇÃO



A Viqua e a K-Rain agora estão juntas para oferecer a você o que há de melhor e mais moderno em produtos para automação em sistemas de irrigação.

Programadores



2070457



2070418



2070455

Código	Descrição	Tensão*	Embalagem	Garantia
2070457	Programador RPS46 - 4 estações uso interno	220V	1	2 anos
2070458	Programador RPS46 - 4 estações uso interno	110V	1	2 anos
2070404	Programador RPS46 - 6 estações uso interno	220V	1	2 anos
2070405	Programador RPS46 - 6 estações uso interno	110V	1	2 anos
2070455	Programador RPS624 - 24 estações uso externo	220V	1	2 anos

*Monofásico.



2070407



2070485



2070600

Código	Descrição	Tensão*	Embalagem	Garantia
2070407	Programador modular PRO EX 2.0**	220V	1	2 anos
2070408	Programador modular PRO EX 2.0**	110V	1	2 anos
2070485	Programador PRO EX 2.0 (transf. externo) Wi-Fi**	220V	1	2 anos
2070600	Programador PRO-LC - 8 estações - Uso interno	220V	1	2 anos
2070601	Programador PRO-LC - 12 estações - Uso interno	220V	1	2 anos
2070489	Programador PRO-LC - 8 estações - Uso externo	220V	1	2 anos
2070490	Programador PRO-LC - 12 estações - Uso externo	220V	1	2 anos

*Monofásico

**Acompanha módulo de 4 estações, possibilita expansão para até 16 estações

Válvulas E Solenóides

O design inclinado da Válvula PRO 100, possibilita uma menor perda de carga que as tradicionais válvulas de globo.



2070434



2070401



2070411

Código	Descrição	Embalagem	Garantia
2070434	Válvula solenóide PRO 100 3/4"	12	2 anos
2070438	Válvula solenóide PRO 100 3/4"	1	2 anos
2070487	Válvula solenóide PRO 100 1" BSP	12	2 anos
2070401	Válvula solenóide PRO 150 1" BSP	12	2 anos
2070435	Válvula solenóide PRO 150 1" BSP	1	2 anos
2070411	Válvula solenóide PRO 150 1.1/2" BSP	6	2 anos
2070436	Válvula solenóide PRO 150 1.1/2" BSP	1	2 anos



2070413



2070424



2070428

Código	Descrição	Embalagem	Garantia
2070413	Válvula solenóide PRO 150 2" BSP	6	2 anos
2070437	Válvula solenóide PRO 150 2" BSP	1	2 anos
2070424	Solenóide 24V	24	2 anos
2070439	Solenóide 24V	1	2 anos
2070428	Solenóide 9V	10	2 anos
2070440	Solenóide 9V	1	2 anos

Acessórios



2070422



2070412



2070486



2070454



2070416

Código	Descrição	Embalagem	Garantia
2070422	Módulo expansão para programador PRO EX 2.0	1	2 anos
2070486	Sensor de chuva K-Rain	1	2 anos
2070412	Programador a bateria para 2 válvulas	1	2 anos
2070456	Programador a bateria para torneira	1	2 anos
2070416	Kit para controle remoto PRO EX 2.0	1	2 anos

Rotores



2070402



2070400



2070423

Os 4 bocais pré instalados, além de facilitar a instalação contribuem para a efetiva uniformidade da irrigação.

Código	Descrição	Arco ajustável	Raio de alcance	Pressão trabalho	Vazão trabalho	Embalagem	Garantia
2070402	Rotor mini PRO 1/2"	40° a 360°	5,1 a 9,1 m	2,1 a 3,4 bar	0,2 a 0,8m³/h	25	5 anos
2070444	Rotor mini PRO 1/2"	40° a 360°	5,1 a 9,1 m	2,1 a 3,4 bar	0,2 a 0,8m³/h	1	5 anos
2070400	Rotor RPS75 3/4"	40° a 360°	6,7 a 15,5 m	2 a 5 bar	0,2 a 1,9 m³/h	20	5 anos
2070443	Rotor RPS75 3/4"	40° a 360°	6,7 a 15,5 m	2 a 5 bar	0,2 a 1,9 m³/h	1	5 anos
2070423	Rotor RPS Select 3/4"	40° a 360°	6,7 a 15,5 m	2,1 a 4,8 bar	0,3 a 1,5m³/h	20	5 anos
2070441	Rotor RPS Select 3/4"	40° a 360°	6,7 a 15,5 m	2,1 a 4,8 bar	0,3 a 1,5m³/h	1	5 anos

Rotores E Aspersores



2070414

Intelligent Flow Technology™
Sistema de fácil ajuste do raio na tampa do aspersor. Mecanismo de memória de arco (anti-vandalismo).



2070406



2070454

Haste em aço inox.

Código	Descrição	Arco ajustável	Raio de alcance	Pressão trabalho	Vazão trabalho	Embalagem	Garantia
2070414	Rotor Super PRO 3/4"	40° a 360°	7,9 a 14,9 m	2,0 a 4,8 bar	0,2 a 2,5m³/h	20	5 anos
2070442	Rotor Super PRO 3/4"	40° a 360°	7,9 a 14,9 m	2,0 a 4,8 bar	0,2 a 2,5m³/h	1	5 anos
2070406	Rotor PRO Sport 1"	40° a 360°	13,1 a 22,8 m	2,76 a 6,21 bar	1,34 a 7,38m³/h	12	5 anos
2070445	Rotor PRO Sport 1"	40° a 360°	13,1 a 22,8 m	2,76 a 6,21 bar	1,34 a 7,38m³/h	1	5 anos
2070454*	Rotor PRO Sport 1"	40° a 360°	13,1 a 22,8 m	2,76 a 6,21 bar	1,34 a 7,38m³/h	12	5 anos
2070465*	Rotor PRO Sport 1"	40° a 360°	13,1 a 22,8 m	2,76 a 6,21 bar	1,34 a 7,38m³/h	1	5 anos

*Produzidos em aço inox



2070403



2070415



2070466

Código	Descrição	Embalagem	Garantia
2070403	Corpo PRO-S Spray 4"	50	5 anos
2070446	Corpo PRO-S Spray 4"	1	5 anos
2070466	Corpo Spray PRO-S 12"	12	5 anos
2070415	Corpo NP Spray 4"	50	5 anos
2070447	Corpo NP Spray 4"	1	5 anos
2070491	Aspersor NP Spay 4" montado com bocal ajustável KVF8	50	5 anos
2070492	Aspersor NP Spay 4" montado com bocal ajustável KVF10	50	5 anos
2070493	Aspersor NP Spay 4" montado com bocal ajustável KVF12	50	5 anos
2070494	Aspersor NP Spay 4" montado com bocal ajustável KVF15	50	5 anos
2070495	Aspersor NP Spay 4" montado com bocal ajustável KVF17	50	5 anos

Bocal Rotativo Ajustável

• Ajustes de 80° a 360°.

• Compatível com NP spray e PRO-S spray.



Código	Descrição	Cor	Raio (m)	Vazão (l/m)	Embalagem	Garantia
2070419	RN100	Verde	2,4 à 4,1	0,8 à 4,5	10	5 anos
2070409	RN200	Azul	4,2 à 6,5	1,2 à 7,1	10	5 anos
2070410	RN300	Vermelho	6,5 à 8,5	3,0 à 14,0	10	5 anos

Bocal Ajustável

• Ajustes de 80° a 360°.

• Compatível com NP spray e PRO-S spray



Código	Descrição	Cor	Raio (m)	Vazão (l/m)	Embalagem	Garantia
2070429	KVF8	Verde	2,4	1,2 à 4,7	25	5 anos
2070430	KVF10	Azul	3,0	2,0 à 7,8	25	5 anos
2070427	KVF12	Marrom	3,7	2,3 à 9,1	25	5 anos
2070421	KVF15	Preto	4,5	3,3 à 13,2	25	5 anos
2070426	KVF17	Cinza	5,2	4,1 à 16,7	25	5 anos

Bocal Fixo 8'

• Compatível com NP spray e PRO-S spray



Código	Ângulo	Cor	Raio (m)	Vazão (l/m)	Embalagem	Garantia
2070467	90°	Verde	2,4	0,9	25	5 anos
2070468	180°	Verde	2,4	1,8	25	5 anos
2070469	270°	Verde	2,4	2,7	25	5 anos
2070470	360°	Verde	2,4	3,6	25	5 anos

Bocal Fixo 10'

• Compatível com NP spray e PRO-S spray



Código	Ângulo	Cor	Raio (m)	Vazão (l/m)	Embalagem	Garantia
2070471	90°	Azul	3,0	1,4	25	5 anos
2070472	180°	Azul	3,0	2,7	25	5 anos
2070473	270°	Azul	3,0	4,1	25	5 anos
2070474	360°	Azul	3,0	5,5	25	5 anos

Bocal Fixo 12'

• Compatível com NP spray e PRO-S spray



Código	Ângulo	Cor	Raio (m)	Vazão (l/m)	Embalagem	Garantia
2070475	90°	Marrom	3,7	2,3	25	5 anos
2070476	180°	Marrom	3,7	4,5	25	5 anos
2070477	270°	Marrom	3,7	6,8	25	5 anos
2070478	360°	Marrom	3,7	9,0	25	5 anos

Bocal Fixo 15'

• Compatível com NP spray e PRO-S spray



Código	Ângulo	Cor	Raio (m)	Vazão (l/m)	Embalagem	Garantia
2070479	90°	Preto	4,5	3,1	25	5 anos
2070480	180°	Preto	4,5	6,2	25	5 anos
2070481	270°	Preto	4,5	9,4	25	5 anos
2070482	360°	Preto	4,5	12,5	25	5 anos

Bocais Padrão De Faixas Especiais



2070425



2070499

Código	Descrição	Padrão de faixa	Faixa irrigada (m)	Vazão (l/m)	Embalagem	Garantia
2070425	Bocal faixa lateral - 15SS	Retangular	1,5 x 9,8	4,9	25	5 anos
2070496	Bocal faixa central - 15CS	Retangular	1,2 x 9,1	3,8	25	5 anos
2070497	Bocal faixa final - 15ES	Retangular	6,5 x 8,5	1,9	25	5 anos
2070498	Bocal faixa alto/baixo - 15HL	Semicircular/ Retangular	4,6 x 1,5 x 9,8	11,4	25	5 anos
2070499	Borbulhador vazão ajustável TB-ADJ	Guarda-chuva	-	5,0 à 22	10	5 anos

Acessórios Para Linha Automação



Código	Descrição	Embalagem	Garantia
2070431	Ferramenta de ajuste para bocais rotativos	10	2 anos
2070432	Ferramenta de ajuste para rotores RPS	5	2 anos
2070433	Ferramenta de ajuste para rotor PRO Sport	5	2 anos
2070448	Disco anti-drenagem para RPS75/RPS 75i/RPS select	10	2 anos
2070459	Disco anti-drenagem para RPS75/RPS 75i/RPS select	5	2 anos
2070452	Disco anti-drenagem para NP Spray	25	2 anos
2070463	Disco anti-drenagem para NP Spray	5	2 anos
2070449	Disco anti-drenagem para mini PRO	25	2 anos
2070460	Disco anti-drenagem para mini PRO	5	2 anos

Acessórios Para Linha Automação



2070450



2070451



2070483



2070484

Código	Descrição	Embalagem	Garantia
2070450	Disco anti-drenagem para Super PRO	10	5 anos
2070461	Disco anti-drenagem para Super PRO	5	5 anos
2070451	Disco anti-drenagem para PRO-S Spray	25	5 anos
2070462	Disco anti-drenagem para PRO-S Spray	5	5 anos
2070483	Adaptador para solenóide Rain Bird	5	5 anos
2070484	Adaptador para solenóide Hunter	5	5 anos

Complementos para linha automação



2070504



2070501



2070503



2070507

Código	Descrição	Embalagem	Garantia
2070504	Conjunto articulável montado PN80 - 1/2" x 1/2"	10	1 ano
2070505	Conjunto articulável montado PN80 - 1/2" x 3/4"	10	1 ano
2070506	Conjunto articulável montado PN80 - 3/4" x 3/4"	10	1 ano
2070501	Joelho articulável PN80 - 1/2"	20	1 ano
2070502	Joelho articulável PN80 - 3/4"	20	1 ano
2070503	Bobina tubo PE PN80 - 16,0mm 30m	1	1 ano
2070507	Caixa de válvula circular - 6"	1	1 ano

CONEXÕES BSP GALVANIZADAS

SUPORTAM ATÉ
25 kgf/cm² A 120°C

PODEM SER INSTALADAS
EM AMBIENTES EXTERNOS.



As conexões BSP galvanizadas fabricadas pela Tupy são produzidas em ferro maleável, conforme ABNT NBR-6943, e revestidas com galvanização a fogo. Simples de instalar, através de roscas, possuem boa resistência corrosiva.

Bucha De Redução



Código	Bitola	Emb. Mín	Cx. Padrão	Garantia
2102095	¾" x ½"	5	300	5 anos
2102097	1" x ½"	5	150	5 anos
2102098	1" x ¾"	10	180	5 anos
2102099	1¼" x ½"	5	80	5 anos
2102100	1¼" x ¾"	10	80	5 anos
2102101	1¼" x 1"	10	100	5 anos
2102102	1½" x ½"	5	60	5 anos
2102103	1½" x ¾"	10	60	5 anos
2102104	1½" x 1"	10	70	5 anos
2102105	1½" x 1¼"	10	80	5 anos
2102106	2" x ½"	1	40	5 anos
2102107	2" x ¾"	1	40	5 anos
2102108	2" x 1"	1	35	5 anos
2102109	2" x 1¼"	1	45	5 anos
2102110	2" x 1½"	1	50	5 anos
2102111	2½" x 1"	1	25	5 anos
2102112	2½" x 1¼"	1	25	5 anos
2102113	2½" x 1½"	1	25	5 anos
2102114	2½" x 2"	1	30	5 anos
2102115	3" x 1½"	1	15	5 anos
2102116	3" x 2"	1	15	5 anos
2102117	3" x 2½"	1	20	5 anos
2102118	4" x 2"	1	8	5 anos
2102119	4" x 2½"	1	10	5 anos
2102120	4" x 3"	1	12	5 anos
2102121	5" x 4"	1	6	5 anos
2102122	6" x 4"	1	2	5 anos
2102123	6" x 5"	1	4	5 anos

Bujão



Código	Bitola	Emb. Mín	Cx. Padrão	Garantia
2102003	¾"	10	300	5 anos
2102004	1"	10	170	5 anos
2102005	1¼"	10	110	5 anos
2102006	1½"	10	90	5 anos
2102007	2"	1	50	5 anos
2102008	2½"	1	25	5 anos
2102009	3"	1	20	5 anos
2102010	4"	1	12	5 anos

Cotovelo 45° Fêmea



Código	Bitola	Emb. Mín	Cx. Padrão	Garantia
2102312	¾"	10	130	5 anos
2102313	1"	10	80	5 anos
2102314	1¼"	1	50	5 anos
2102315	1½"	1	35	5 anos
2102316	2"	1	20	5 anos
2102317	2½"	1	10	5 anos
2102318	3"	1	6	5 anos
2102319	4"	1	4	5 anos
2102320	5"	1	2	5 anos
2102321	6"	1	2	5 anos

Cotovelo 90° Fêmea



Código	Bitola	Emb. Mín	Cx. Padrão	Garantia
2102290	¼"	5	400	5 anos
2102293	¾"	10	100	5 anos
2102294	1"	10	70	5 anos
2102295	1¼"	1	40	5 anos
2102296	1½"	1	30	5 anos
2102297	2"	1	15	5 anos
2102298	2½"	1	8	5 anos
2102299	3"	1	6	5 anos
2102300	4"	1	3	5 anos
2102301	5"	1	2	5 anos
2102302	6"	1	1	5 anos

Cotovelo De Redução



Código	Bitola	Emb. Mín	Cx. Padrão	Garantia
2102328	1" x ¾"	5	80	5 anos
2102323	1¼" x 1"	1	50	5 anos
2102351	1½" x ¾"	1	50	5 anos
2102352	1½" x 1"	1	45	5 anos
2102330	1½" x 1¼"	1	35	5 anos
2102334	2" x 1½"	1	20	5 anos
2102343	2½" x 2"	1	10	5 anos

Cotovelo M/F



Código	Bitola	Emb. Mín	Cx. Padrão	Garantia
2102363	¼"	5	450	5 anos
2102353	1¼"	1	10	5 anos
2102354	1½"	1	10	5 anos
2102372	2"	1	15	5 anos
2102373	2½"	1	8	5 anos
2102374	3"	1	6	5 anos
2102381	4"	1	3	5 anos

Cruzeta



Código	Bitola	Emb. Mín	Cx. Padrão	Garantia
2102223	¾"	10	60	5 anos
2102224	1"	1	40	5 anos
2102225	1¼"	1	20	5 anos
2102226	1½"	1	15	5 anos
2102227	2"	1	10	5 anos
2102228	2½"	1	6	5 anos
2102229	3"	1	2	5 anos
2102230	4"	1	2	5 anos

Curva 45° Fêmea



Código	Bitola	Emb. Mín	Cx. Padrão	Garantia
2102271	¾"	10	80	5 anos
2102272	1"	5	50	5 anos
2102273	1¼"	1	25	5 anos
2102274	1½"	1	20	5 anos
2102275	2"	1	10	5 anos

Curva 90° Fêmea



Código	Bitola	Emb. Mín	Cx. Padrão	Garantia
2102242	¾"	1	60	5 anos
2102243	1"	1	35	5 anos
2102244	1¼"	1	20	5 anos
2102245	1½"	1	12	5 anos
2102246	2"	1	6	5 anos
2102247	2½"	1	3	5 anos
2102248	3"	1	2	5 anos
2102249	4"	1	1	5 anos

Curva 90° Fêmea Curta



Código	Bitola	Emb. Mín	Cx. Padrão	Garantia
2102355	1"	1	45	5 anos
2102356	1¼"	1	25	5 anos
2102357	1½"	1	20	5 anos
2102358	2"	1	10	5 anos

Curva 90° Macho



Código	Bitola	Emb. Mín	Cx. Padrão	Garantia
2102333	¾"	1	85	5 anos
2102359	1"	1	50	5 anos
2102364	1¼"	1	25	5 anos
2102375	1½"	1	20	5 anos
2102379	2"	1	10	5 anos
2102380	2½"	1	4	5 anos
2102369	3"	1	3	5 anos
2102370	4"	1	1	5 anos
2102371	6"	1	1	5 anos

Curva 45° M/F



Código	Bitola	Emb. Mín	Cx. Padrão	Garantia
2102283	1"	5	60	5 anos
2102284	1¼"	1	35	5 anos
2102285	1½"	1	25	5 anos
2102286	2"	1	12	5 anos
2102287	2½"	1	6	5 anos
2102288	3"	1	4	5 anos

Curva 90° M/F



Código	Bitola	Emb. Mín	Cx. Padrão	Garantia
2102253	¾"	10	75	5 anos
2102254	1"	1	40	5 anos
2102255	1¼"	1	20	5 anos
2102256	1½"	1	15	5 anos
2102257	2"	1	8	5 anos
2102258	2½"	1	3	5 anos
2102259	3"	1	2	5 anos
2102260	4"	1	1	5 anos

Curva 90° M/F Curta



Código	Bitola	Emb. Mín	Cx. Padrão	Garantia
2102341	¾"	5	70	5 anos
2102346	1"	1	55	5 anos
2102327	1¼"	1	28	5 anos
2102367	1½"	1	20	5 anos
2102376	2"	1	10	5 anos

Luva



Código	Bitola	Emb. Mín	Cx. Padrão	Garantia
2102042	½"	5	200	5 anos
2102043	¾"	10	150	5 anos
2102044	1"	10	80	5 anos
2102045	1¼"	5	60	5 anos
2102046	1½"	1	50	5 anos
2102047	2"	1	30	5 anos
2102048	2½"	1	12	5 anos
2102049	3"	1	10	5 anos
2102050	4"	1	8	5 anos
2102051	5"	1	3	5 anos
2102052	6"	1	2	5 anos

Luva Com Redução



Código	Bitola	Emb. Mín	Cx. Padrão	Garantia
2102064	¾" x ½"	5	170	5 anos
2102066	1" x ½"	5	100	5 anos
2102067	1" x ¾"	10	90	5 anos
2102069	1¼" x ¾"	10	70	5 anos
2102070	1¼" x 1"	1	70	5 anos
2102071	1½" x ¾"	1	60	5 anos
2102072	1½" x 1"	1	60	5 anos
2102073	1½" x 1¼"	1	55	5 anos
2102074	2" x 1"	1	35	5 anos
2102075	2" x 1¼"	1	35	5 anos
2102076	2" x 1½"	1	30	5 anos
2102077	2½" x 1¼"	1	20	5 anos
2102078	2½" x 1½"	1	20	5 anos
2102079	2½" x 2"	1	15	5 anos
2102080	3" x 1½"	1	15	5 anos
2102081	3" x 2"	1	15	5 anos
2102082	3" x 2½"	1	10	5 anos
2102083	4" x 2"	1	10	5 anos
2102084	4" x 2½"	1	10	5 anos
2102085	4" x 3"	1	8	5 anos

Luva M/F Com Redução



Código	Bitola	Emb. Mín	Cx. Padrão	Garantia
2102322	1" x ½"	5	120	5 anos
2102325	1" x ¾"	5	100	5 anos
2102332	1¼" x ¾"	3	65	5 anos
2102335	1¼" x 1"	3	60	5 anos
2102336	1½" x 1"	1	60	5 anos
2102344	1½" x 1¼"	1	50	5 anos
2102347	2" x 1"	1	40	5 anos
2102348	2" x 1¼"	1	35	5 anos
2102349	2" x 1½"	1	35	5 anos

Luva M/F



Código	Bitola	Emb. Mín	Cx. Padrão	Garantia
2102324	½"	5	200	5 anos
2102329	¾"	5	150	5 anos
2102345	1"	5	90	5 anos
2102365	1¼"	3	50	5 anos

Niple Duplo



Código	Bitola	Emb. Mín	Cx. Padrão	Garantia
2102020	¼"	5	500	5 anos
2102022	½"	5	200	5 anos
2102023	¾"	10	170	5 anos
2102024	1"	10	100	5 anos
2102025	1¼"	5	50	5 anos
2102026	1½"	1	50	5 anos
2102027	2"	1	25	5 anos
2102028	2½"	1	12	5 anos
2102029	3"	1	8	5 anos
2102030	4"	1	6	5 anos
2102031	5"	1	3	5 anos
2102032	6"	1	2	5 anos

Niple Com Redução



Código	Bitola	Emb. Mín	Cx. Padrão	Garantia
2102331	1. ¼" x ¾"	3	70	5 anos
2102337	1. ¼" x 1"	3	60	5 anos
2102338	1½" x ¾"	1	60	5 anos
2102339	1½" x 1"	1	60	5 anos
2102340	1½" x 1¼"	1	60	5 anos
2102350	2" x 1"	1	35	5 anos
2102361	2" x 1. ¼"	1	35	5 anos
2102362	2" x 1½"	1	35	5 anos
2102368	2½" x 2"	1	24	5 anos
2102378	3" x 2"	1	15	5 anos
2102382	3" x 2½"	1	10	5 anos

Tampão

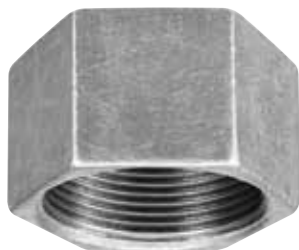

Código	Bitola	Emb. Mín	Cx. Padrão	Garantia
2102191	¾"	10	170	5 anos
2102192	1"	10	110	5 anos
2102193	1¼"	10	70	5 anos
2102194	1½"	1	60	5 anos
2102195	2"	1	35	5 anos
2102196	2½"	1	20	5 anos
2102197	3"	1	15	5 anos
2102198	4"	1	8	5 anos
2102199	6"	1	4	5 anos

Tê



Código	Bitola	Emb. Mín	Cx. Padrão	Garantia
2102132	½"	5	100	5 anos
2102133	¾"	10	70	5 anos
2102134	1"	5	40	5 anos
2102135	1¼"	1	25	5 anos
2102136	1½"	1	20	5 anos
2102137	2"	1	10	5 anos
2102138	2½"	1	6	5 anos
2102139	3"	1	4	5 anos
2102140	4"	1	2	5 anos
2102141	5"	1	2	5 anos
2102142	6"	1	1	5 anos

União Com Assento De Ferro



Código	Bitola	Emb. Mín	Cx. Padrão	Garantia
2102203	¾"	5	50	5 anos
2102204	1"	5	40	5 anos
2102205	1¼"	1	25	5 anos
2102206	1½"	1	20	5 anos
2102207	2"	1	12	5 anos
2102208	2½"	1	8	5 anos
2102209	3"	1	6	5 anos
2102210	4"	1	3	5 anos

Tê Redução



Código	Bitola	Emb. Mín	Cx. Padrão	Garantia
2102154	¾" x ½"	5	80	5 anos
2102155	1" x 3/8"	5	70	5 anos
2102156	1" x ½"	5	60	5 anos
2102157	1" x ¾"	10	60	5 anos
2102160	1¼" x 1"	1	35	5 anos
2102161	1½" x ½"	1	35	5 anos
2102162	1½" x ¾"	1	30	5 anos
2102163	1½" x 1"	1	25	5 anos
2102164	1½" x ¼"	1	25	5 anos
2102165	2" x ½"	1	20	5 anos
2102166	2" x ¾"	1	20	5 anos
2102167	2" x 1"	1	15	5 anos
2102168	2" x 1¼"	1	15	5 anos
2102169	2" x 1½"	1	14	5 anos
2102170	2½" x 1"	1	10	5 anos
2102171	2½" x 1¼"	1	10	5 anos
2102172	2½" x 1½"	1	10	5 anos
2102173	2½" x 2"	1	9	5 anos
2102174	3" x 1"	1	8	5 anos
2102175	3" x 1¼"	1	8	5 anos
2102176	3" x 1½"	1	8	5 anos
2102177	3" x 2"	1	8	5 anos
2102178	3" x 2½"	1	5	5 anos
2102179	4" x 2"	1	3	5 anos
2102180	4" x 2½"	1	2	5 anos
2102181	4" x 3"	1	2	5 anos

Tê 45°



Código	Bitola	Emb. Mín	Cx. Padrão	Garantia
2102326	¾"	5	60	5 anos
2102342	1"	3	35	5 anos
2102360	1¼"	1	20	5 anos
2102366	1½"	1	15	5 anos
2102377	2"	1	10	5 anos
2102383	2½"	1	4	5 anos
2102384	3"	1	2	5 anos
2102385	4"	1	1	5 anos

Tabela De Pressão

Pressão de serviço (Conforme ABNT NBR 6943)

Temperatura

Pressão	lbf/pol ² (psi)
	Kgf/cm ² (bar)

Até 120°C

360
25

Até 300°C

290
20

Pressão de teste em temperatura ambiente

¼ a 4"

1500
100

5 a 6"

910
64

COMPLEMENTOS

EMBALAGEM PLÁSTICA
PARA MAIOR PROTEÇÃO
DA FITA VEDA ROSCA.



Fita Veda Rosca



Código	Produto	Emb.Mín.	Cx. Padrão	Garantia
1800103	Fita veda rosca carretel 12mm x 10m	10	1000	1 ano
1800203	Fita veda rosca carretel 18mm x 10m	10	1000	1 ano
1800303	Fita veda rosca carretel 18mm x 20m	10	1000	1 ano
1800403	Fita veda rosca carretel 18mm x 40m	10	250	1 ano

Adesivo Plástico



Código	Produto	Peso	Emb.Mín.	Cx. Padrão	Validade
1810101	Adesivo plástico para tubos e conexões - Bisnaga	17g	48	288	24 meses
1810102	Adesivo plástico para tubos e conexões - Bisnaga	75g	30	60	24 meses
1810103	Adesivo plástico para tubos e conexões - Pote	175g	12	36	18 meses
1810104	Adesivo plástico para tubos e conexões - Pote	850g	6	12	18 meses
1810113	Adesivo plástico extra forte para PVC - Pote	175g	12	36	18 meses
1810114	Adesivo plástico extra forte para PVC - Pote	850g	6	6	18 meses

*Produto não indicado para tubulações de água quente
 **Produto recomendado para tubulações acima de 75mm

Torneira Boia Para Bebedouro 1"



Código	Bitola	Emb.Mín.	Cx. Padrão	Garantia	Dimensões (mm x pol.)		
					B	C	D
2070703	1"	1	18	1 ano	155	1116	82

Pressão (kgf/cm ²)	0,5	1,0	1,5	2,0	2,5	3,0	3,5	4,0	4,5	5,0
Vazão (L/h)	1300	2100	2300	3000	3400	3800	4200	4500	4800	5300

Torneira Boia - Haste Alumínio



Código	Produto	Bitola	Emb.Mín.	Cx. Padrão	Garantia
1070701	Torneira boia - haste alumínio - granel	½" e ¾"	18	18	1 ano
1070702	Torneira boia - haste alumínio - embalada	½" e ¾"	1	18	1 ano

LINHA JARDIM

Mangueiras

MANGUEIRA ULTRAFORTE

2x MAIS RESISTENTE
Resiste até 15 kgf/cm²:
dobro da pressão média
da rede doméstica de água.

ANTI-TORÇÃO
Resiste a desgaste e impactos,
originados pelo uso constante.



MANGUEIRA TOPFLEX

Produzida em PVC extra-flexível
com anti-UV.

Reforçada com fio de poliéster
trançado e fios paralelos para
possibilitar maior resistência.

Código	Produto	Cor	Bitola	Emb.Mín.	Cx. Padrão	Garantia
4070101	Bobina mangueira Ultraforte 50m x 2,8mm	Azul	1/2"	1	1	2 anos
4070102	Bobina mangueira Ultraforte 100m x 2,8mm	Azul	1/2"	1	1	2 anos
4070103	Bobina mangueira Ultraforte 200m x 2,8mm	Azul	1/2"	1	1	2 anos
4030101	Bobina mangueira Topflex 50m x 2mm	Verde	1/2"	1	1	1 ano
4030102	Bobina mangueira Topflex 100m x 2mm	Verde	1/2"	1	1	1 ano
4030103	Bobina mangueira Topflex 200m x 2mm	Verde	1/2"	1	1	1 ano
4030104	Bobina mangueira Topflex 300m x 2mm	Verde	1/2"	1	1	1 ano
4030109	Bobina mangueira Topflex 50m x 2,5mm	Verde	3/4"	1	1	1 ano
4030110	Bobina mangueira Topflex 100m x 2,5mm	Verde	3/4"	1	1	1 ano

ACOMPANHA:
1 Adaptador de torneira
2 Engates rápidos
1 Esguicho



Medidas:

- Altura: 1,09m
- Largura: 0,68m
- Comprim.: 0,60m

Suporta até:

- 200m de UltraForte 1/2"
- 300m de TopFlex 1/2"
- 100m de TopFlex 3/4"

* Consulte a política de compra do expositor

Código	Produto	Cor	Bitola	Emb.Mín.	Cx. Padrão	Garantia
4030105	Kit mangueira Topflex 10m x 2mm	Verde	1/2"	1	6	1 ano
4030106	Kit mangueira Topflex 15m x 2mm	Verde	1/2"	1	5	1 ano
4030107	Kit mangueira Topflex 20m x 2mm	Verde	1/2"	1	4	1 ano
4030108	Kit mangueira Topflex 30m x 2mm	Verde	1/2"	1	4	1 ano
EXP11CO	Expositor de mangueira					

A Viqua oferece um mix de soluções para jardim, produtos que auxiliam na manutenção e conservação.

*As mangueiras Viqua Ultraforte podem ter variação de ± 0,2mm na espessura de parede.

Acessórios De Jardim



4000101



4000102



4000103

Código	Produto	Cor	Bitola	Emb.Mín.	Cx. Padrão	Garantia
4000101	Hidropistola 7 funções	Verde	1/2"	1	48	1 ano
4000102	Hidropistola jato ajustável	Verde	1/2"	1	48	1 ano
4000103	Hidropistola	Verde	1/2"	1	96	1 ano



1130966



4000104

Código	Produto	Cor	Bitola	Emb.Mín.	Cx. Padrão	Garantia
1130966	Torneira para jardim	Preto	1/2" e 3/4"	1	96	12 anos
4000104	Esguicho	Verde	1/2"	1	100	1 ano
4000304	Esguicho - Refil (10un)	Verde	1/2"	10	250	1 ano
4000204	Esguicho - Display de balcão (20un)	Verde	1/2"	1	8	1 ano

Conexões De Jardim



4020101

Acompanha
redução de
3/4" para 1/2"



4020102

Código	Produto	Cor	Bitola	Emb.Mín.	Cx. Padrão	Garantia
4020101	Adaptador	Verde	1/2" e 3/4"	1	240	1 ano
4020301	Adaptador - Refil (30un)	Verde	1/2" e 3/4"	30	600	1 ano
4020201	Adaptador - Display de balcão (60un)	Verde	1/2" e 3/4"	1	8	1 ano
4020102	União de mangueira	Verde	1/2"	1	240	1 ano
4020302	União de mangueira - Refil (20un)	Verde	1/2"	20	400	1 ano
4020202	União de mangueira - Display (40un)	Verde	1/2"	1	8	1 ano



4010101



4010102

Código	Produto	Cor	Bitola	Emb.Mín.	Cx. Padrão	Garantia
4010101	Engate rápido	Verde	1/2"	1	240	1 ano
4010301	Engate rápido - Refil (15pç)	Verde	1/2"	15	300	1 ano
4010201	Engate rápido - Display de balcão (30pç)	Verde	1/2"	1	8	1 ano
4010102	Engate rápido valvulado	Verde	1/2"	1	240	1 ano
4010302	Engate rápido valvulado - Refil (15pç)	Verde	1/2"	15	300	1 ano
4010202	Engate rápido valvulado - Display (30pç)	Verde	1/2"	1	8	1 ano

Display de Balcão!



4020201

Mais visibilidade para
expor acessórios de jardim.

VIQUA

Rua Parati, 16, Nova Brasília
Joinville/SC • CEP: 89213-200
Indústria Brasileira
0800 883 1010
viqua@viqua.com.br
www.viqua.com.br

Cód. 131162 FEV/2022

