





Nossa História

Fundada em 18 de julho de 2001, a Alternativa Componentes está localizada em Caxias do Sul/RS, um dos maiores polos metalúrgicos do Brasil. Conta com um moderno parque fabril de 14.000m² de área construída, equipado para atender com eficiência e alto padrão de qualidade.

Sua trajetória iniciou como um pequeno e promissor negócio familiar no ramo da marcenaria. Ao longo dos anos, a empresa evoluiu acompanhando as tendências do mercado moveleiro, direcionando seu know-how para o desenvolvimento e a fabricação de acessórios para móveis.

Hoje, a Alternativa Componentes oferece um portfólio completo de soluções, que contempla perfis e soluções em alumínio, puxadores, sistemas deslizantes, acabamentos funcionais, além de diferentes texturas. Todos os produtos são desenvolvidos com matéria-prima de alta qualidade, garantindo desempenho superior, durabilidade e design alinhado às exigências do mercado.

Reconhecida pela qualidade, capacidade de desenvolvimento e confiança construída ao longo dos anos, a Alternativa Componentes atua como parceira de seus clientes, entregando soluções que unem tecnologia, estética e funcionalidade, agregando valor aos projetos e aos negócios.



Índice Sequencial

05 Soluções em Alumínio

● 1005	18	4004	16
1036	08	4023	16
1043	07	4025	16
1045	07	4026	16
1046	08	4027	16
1446	06	5015	11
● 1700	18	5046T	16
● 1703	18	5047T	16
1901	10	6504	15
1902	10	6505	15
1946	10	7015	14
2002	10	● 7700	18/36/55
2005	15	8015	14
2007	14	9575	18
2008	15	9576	18
2009	14	● 9599	19
2018	15	9625	18
2018E	11	9626	18
2019	14	Aria 3680/3681	11
2020	15	Aria 3683/3684	11
2024	15	Baguete BA 02	13
2025	15	Baguete BA 04	13
2029	15	Baguete BA 05	13
2069	14	Baguete BA 06	13/40
2146	15	Baguete BA 07	13
2222	16	Baguete BA 09	13
2223	16	Baguete BA 10	13
● 2224	16	Baguete BA 13	13
2345	07	Baguete BA 14	13
3025	09	Baguete BA 15	13
3026	09	Baguete BA 16	13
● 3026P	09	Baguete BA 17	13
● 3027	09	Cantoneira 20	12
● 3028	09	Cantoneira 25	12
● 3028P	09	Cantoneira 45	12
● 3029	09	Cantoneira 50	12
3042	10	Cantoneira 50P	12
3043	10	● Cantoneira 75P	12
3136	08	Cava 2326	17
3136P	08	Cava 2327	17
3168	10	Cava 2328	17
3170	10	Difusor 02F	20
3176T	06	Difusor 02R	20
3178	08	Difusor 02R Nero	20
3178L	08	● Difusor 02S	20
3178T	08	● Difusor 02S Nero	20
3180	07	Difusor 03F	20
3180T	07	Difusor 03R	20
3185T	06	Difusor 03R Nero	20
3186T	07	● Difusor 04S	20
3345	07	● Difusor 04S Nero	20
3366	08	● Dobradiça Invisível	09
3445	06	Fita Dupla Face	13
3446	06	Fita Vedadora	13
3446P	06	Fixador 10P	13
3470	10	● Fixador 160P	09
3545	07	Gabarito Cantos 90°	12
3618	10	LED 2301	19
3645	07	LED 2302	19
3646	06	LED 2303	19
3660	18	LED 2304	19
3670	10	LED 2305	19
4002	16	● LED 2306	19
		SLIM	11
		Suporte Cava	17

21 Soluções Fare Luce

Atenas	54
● Avanti	30
Belluno	52
Cantoneira 35	34
Elegance 1600	42
Elegance 1601	42
Elegance 1602	41
Elegance 1603	41
Elegance 1604	43
● Elegance 1607	40
Evidence	22
Fixador 55P	35
Fixador 65P	33
Fixador 95P	35/39
Fixador 115P	39
Fixador 130P	22
● Fixador 140P	29
Fixador 150P	46
Fixador 155P	46
● Fixador 156P	46
Raffinata	44
Ripados	56
● Spazio	29
● Segreto	48
Sole	55
Sottile	50
Thin 1801	47
Thin 1802	47
Thin 1803	46
Thin 1804	46
● Thin 1805	45
● Thin 1806	45
Vegas 9574	34
Vegas 9578	35
Vegas 9590	33
Vegas 9591	33
Vegas 9592	36
Vegas 9593	36
● Vegas 9593 Organizza	37
● Vegas 9594	32
Vegas 9595	34
Vegas 9596	34
Vegas 9627	36
● Vegas 9628	37
● Vegas 9650	31
● Vegas 9651	31
Versatille 9700	38
Versatille 9560	39

37 Personali

Arezzo	79
● Capri	64
● Duomo	61
● Duomo Bordato	60
● Ello	59
Firenze	77
Fit	80
Hera	63
Lin	73
Linz	79
Livorno	75
Luna	70
● Malta	66
● Mônaco	76
Orbi	72
Otto	68
Piazza	62
Pocket	71
Prisma	67
Roma	77
Stretto	81
Trento	74
Treviso	77
● Valle	65
● Vena	58
● Venezia	78
Zeno	69
● Bucha Espaçadora	82

59 Soluções em Sistemas

AL 31	92
AL 32	92
AL 33	91
AL 53	88
AL 86	94
AL 86 Basic	96
● AL 450	100
Amortecedores	99
Desempenadores	102
Guias	99
Mão Amiga Compacto Fast	98
Mão Amiga Universal Fast	98
Magic 62	84
Magic 67	86
Magic 70	90
1050	84/88/92
1052	85
1053	91/92
1054	91
1055	84/85/88
2050	84/86/88/92
2051	84/85/88
2052	85/87
2053	91/92
2057	84/85/88
2071	90
2073	90
2074	86
2075	87
2082	96
3055	85/88
3086	95/96
3084	95
● 4500	101
● 4501	101
5086	95/96
5087	95
5088	95
8041	102

● Produtos lançamentos em destaque!

* A Alternativa reserva-se o direito de alterar seus produtos sem aviso prévio.



Soluções em Alumínio

As soluções em alumínio oferecem resistência, acabamentos refinados e alta durabilidade, elevando o padrão de qualquer projeto. Disponível em perfis **para portas de vidro, MDF e puxadores**, a linha oferece soluções completas para diferentes aplicações.

Para mais informações, acesse:



Soluções em Alumínio | Portas de Vidro

1446

Perfil Estrutural Zero

Composição 3176T - 3185T - 3446 - 3446P
 Cantoneiras 50P - 50
 Fixação do Vidro Fita Dupla Face

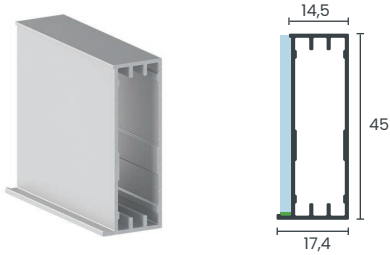

3446

Perfil Estrutural Zero

Composição 3176T - 3185T - 3446P - 3646
 Cantoneiras 50P - 50
 Fixação do Vidro Fita Dupla Face

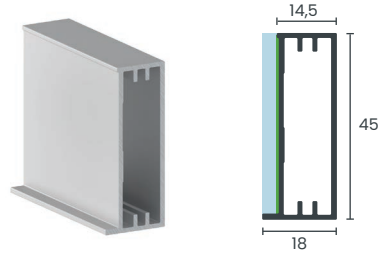

3445

Perfil Estrutural Zero

Composição Puxadores
 Cantoneiras 50P - 50
 Fixação do Vidro Fita Dupla Face

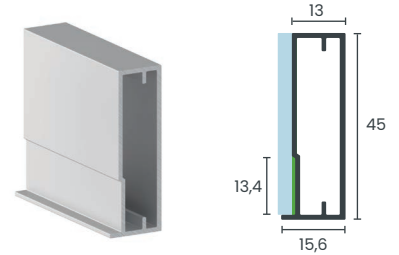

3176T

Perfil Estrutural com Puxador Zero

Composição 1446 - 3446
 Ponteira 48
 Cantoneiras 50P - 50
 Fixação do Vidro Fita Dupla Face

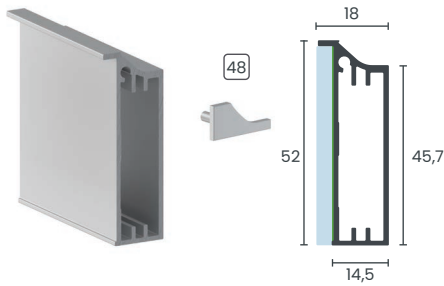

3446P

Perfil Estrutural com Puxador Zero

Composição 1446 - 3446
 Cantoneiras 50P - 50
 Fixação do Vidro Fita Dupla Face

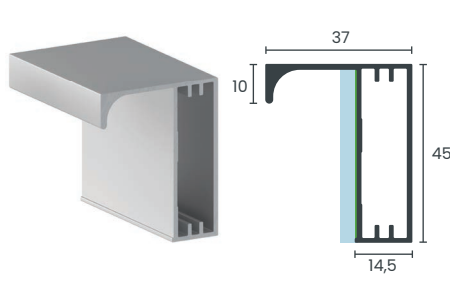

3646

Perfil Estrutural com Puxador Zero

Composição 1446 - 3446
 Cantoneiras 50P - 50
 Fixação do Vidro Fita Dupla Face

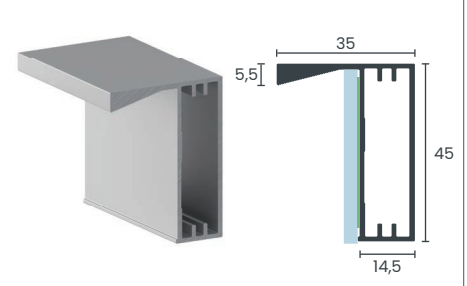

3185T + 3446

3185T

Perfil Estrutural com Puxador Zero

Composição 1446 - 3446
 Ponteiras 24 - 25
 Cantoneiras 50P - 50
 Fixação do Vidro Fita Dupla Face

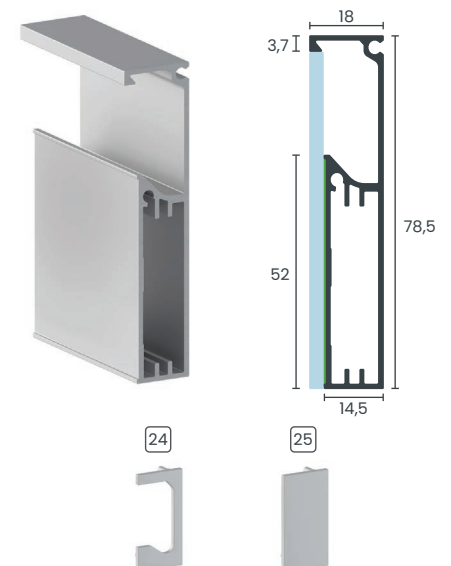

1045

Perfil Estrutural Slim

Composição 3180 - 3180T - 3186T
Cantoneiras 50P - 50
Fixação do Vidro BA 10 (4mm) - Fita Dupla Face

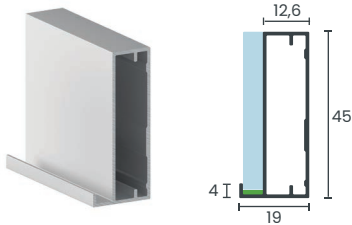

2345

Perfil Estrutural Slim

Composição 3180 - 3180T - 3186T
Cantoneiras 50P - 50
Fixação do Vidro Fita Dupla Face

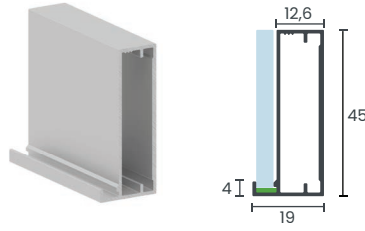

3345

Perfil Estrutural Slim

Composição 3180 - 3180T - 3186T
Cantoneiras 50P - 50
Fixação do Vidro BA 10 (4mm) - Fita Dupla Face

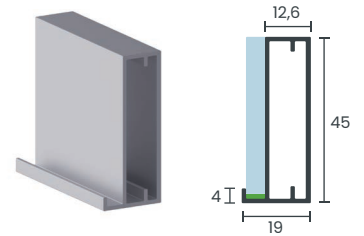

3180

Perfil Estrutural com Puxador Slim

Composição 1045 - 2345 - 3345
Cantoneiras 50P - 50
Fixação do Vidro BA 10 (4mm) - Fita Dupla Face

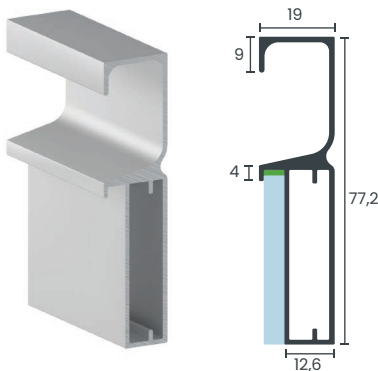

3180T

Perfil Estrutural com Puxador Slim

Composição 1045 - 2345 - 3345
Ponteiras 01 - 07
Cantoneiras 50P - 50
Fixação do Vidro BA 10 (4mm) - Fita Dupla Face
Equivalente Madeira 4016T - 5047T - 7013T - 5046T

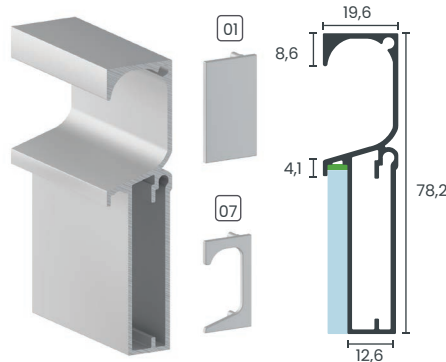

3186T

Perfil Estrutural com Puxador Slim

Composição 1045 - 2345 - 3345
Ponteira 55
Cantoneiras 50P - 50
Fixação do Vidro BA 10 (4mm) - Fita Dupla Face
Fita de Borda 35mm
Equivalente Madeira 4023 - 4025

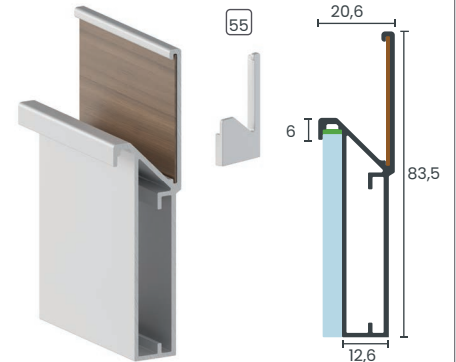

1043

Perfil Estrutural Slim

Composição Puxadores
Cantoneiras 50P - 50
Fixação do Vidro Fita Dupla Face

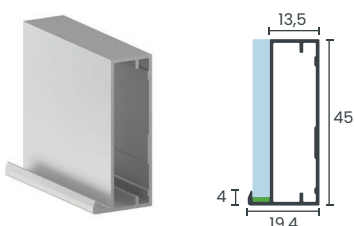

3545

Perfil Estrutural Slim

Composição Puxadores
Cantoneiras 50P - 50
Fixação do Vidro BA 05 (4mm)

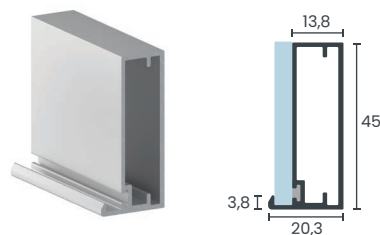

3645

Perfil Estrutural Slim

Composição Puxadores
Cantoneiras 50P - 50
Fixação do Vidro BA 13 (4mm)

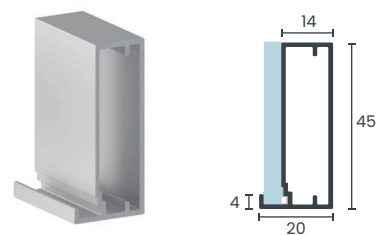

1036

Perfil Estrutural Aparente

Composição 3136P - 3178
3178L - 3178T - 3366
Cantoneiras 50P - 50
Fixação do Vidro BA 02 (4mm) - BA 09 (3mm)

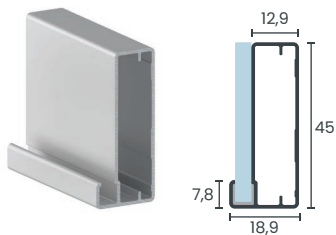

3136

Perfil Estrutural Aparente

Composição 3136P - 3178 - 3178L - 3178T - 3366
Cantoneiras 50P - 50
Fixação do Vidro BA 02 (4mm) - BA 09 (3mm)

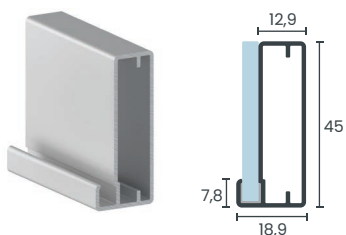

3136P

Perfil Estrutural com Puxador Aparente

Composição 1036 - 3136
Ponteira 05
Cantoneiras 50P - 50
Fixação do Vidro BA 02 (4mm) - BA 09 (3mm)

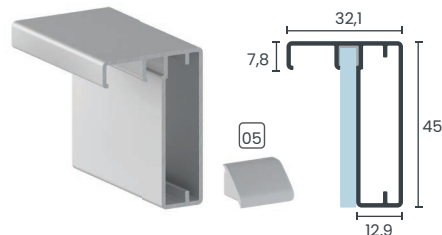

3178T

Perfil Estrutural com Puxador Aparente

Composição 1036 - 3136
Ponteiras 01 - 07
Cantoneiras 50P - 50
Fixação do Vidro BA 02 (4mm) - BA 09 (3mm)
Equivalente Madeira 5047T

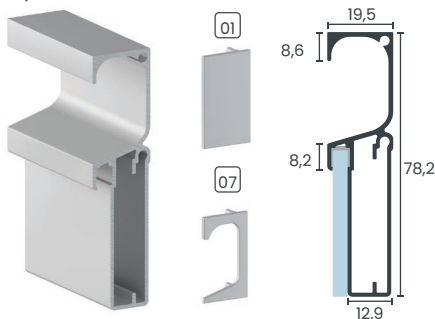

3178L

Perfil Estrutural com Puxador Aparente

Composição 1036 - 3136
Cantoneiras 50P - 50
Fixação do Vidro BA 02 (4mm) - BA 09 (3mm)

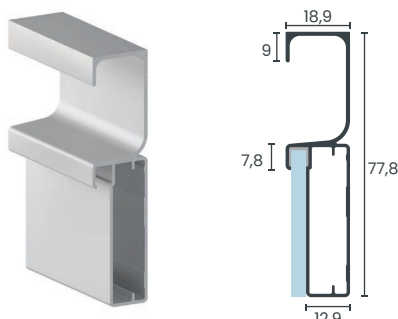

3178

Perfil Estrutural com Puxador Aparente

Composição 1036 - 3136
Cantoneiras 50P - 50
Fixação do Vidro BA 02 (4mm) - BA 09 (3mm)

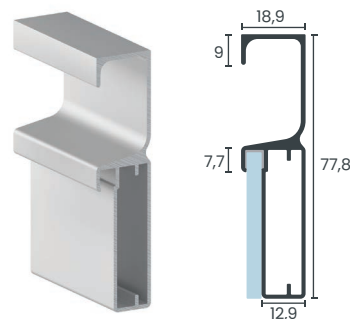

3366

Perfil Estrutural com Puxador Aparente

Composição 1036 - 3136
Cantoneiras 50P - 50
Fixação do Vidro BA 02 (4mm) - BA 09 (3mm)
Fita de Borda 19mm
Fita Vedadora 7mm

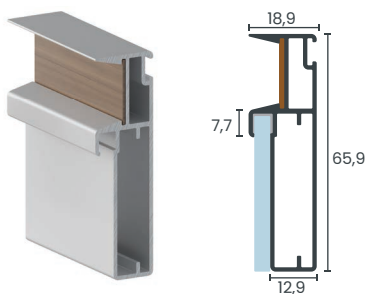

1046

Perfil Estrutural com Puxador Aparente

Composição Única
Cantoneiras 50P - 50
Fixação do Vidro BA 04 (4mm)
Equivalente Madeira 4002 - 4004

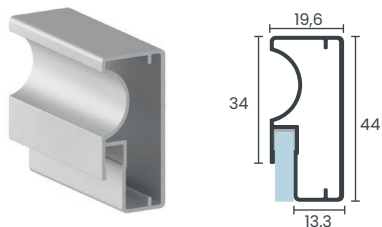

3136 + 3178T

3025

Perfil Estrutural Aparente

Composição Única
Cantoneira 20
Fixação do Vidro BA 09 (3mm)
 Fita Dupla Face (4mm)

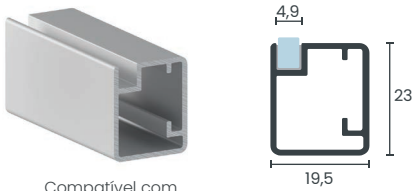

Compatível com dobradiças de Alumínio

3026

Perfil Estrutural Zero

Composição 3026P
Cantoneiras Fixador 160P - Cantoneira 20
Fixação do Vidro Fita Dupla Face

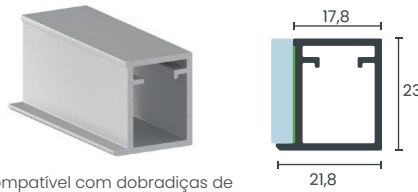

Compatível com dobradiças de Alumínio e Invisíveis

3026P

Perfil Estrutural com Puxador Aparente

Composição 3026
Cantoneiras Fixador 160P - Cantoneira 20
Fixação do Vidro Fita Dupla Face

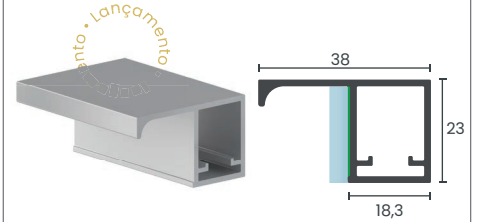

3027

Perfil Estrutural com Puxador Integrado

Composição Única
Cantoneira Fixador 160P
Fixação do Vidro BA 07 (4mm)

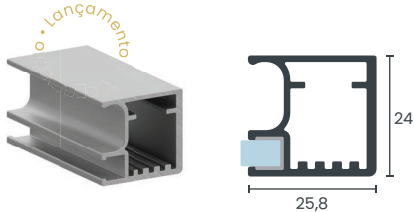

Compatível com dobradiças Invisíveis

3028

Perfil Estrutural Aparente

Composição 3028P
Cantoneira Fixador 160P
Fixação do Vidro BA 13 (4mm)

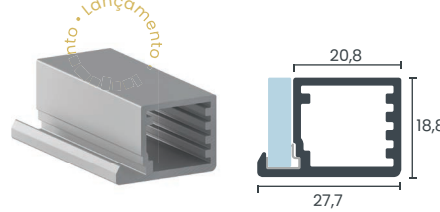

Compatível com dobradiças de Alumínio e Invisíveis

3028P

Perfil Estrutural com Puxador Aparente

Composição 3028
Cantoneiras Fixador 160P
Fixação do Vidro BA 13 (4mm)

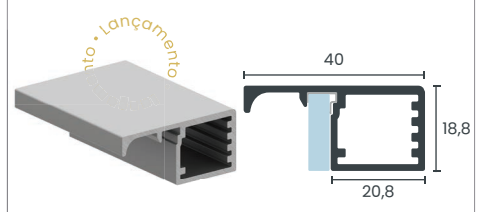

3029

Perfil Estrutural Aparente

Composição Única
Cantoneiras Fixador 160P
Fixação do Vidro BA 13 (4mm)

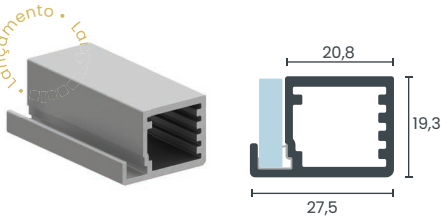

Compatível com dobradiças de Alumínio e Invisíveis

Dobradiça Invisível

Código 44181
Quantidade Fornecida em pares
Acabamento Niquelado
Peso máx. da porta 25kg

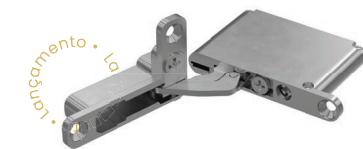

Código 44182 Esquadreta
Código 44184 Capa de Acabamento

Fixador 160P

Código 43482
Material Polímero de Engenharia e Grafeno
Quantidade 20 por embalagem



CONTÉM GRAFENO



3470

Perfil Estrutural Zero

Composição Única
 Cantoneiras 75P - 70
 Fixação do Vidro Fita Dupla Face

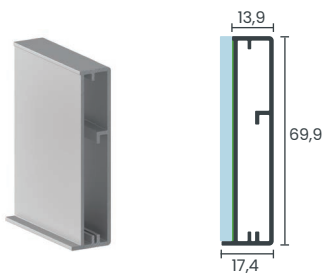

3168

Perfil Estrutural Slim

Composição Única
 Cantoneiras 75P - 70
 Fixação do Vidro Fita Dupla Face

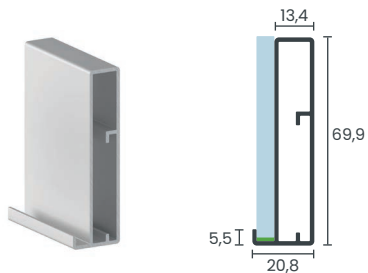

3170

Perfil Estrutural Aparente

Composição Única
 Cantoneiras 75P - 70
 Fixação do Vidro BA 04 (4mm)

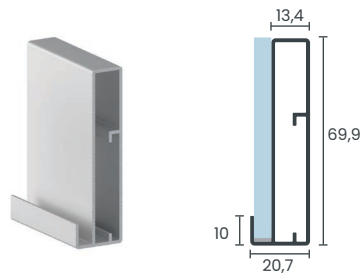

3042

Perfil Estrutural Aparente

Composição Única
 Cantoneiras 45
 Fixação do Vidro BA 04 (4mm)

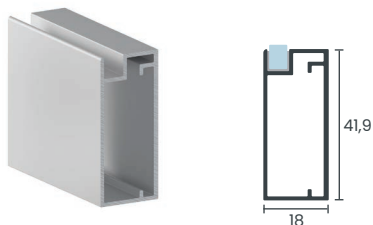

3043

Perfil Estrutural Aparente

Composição Única
 Cantoneiras 50P - 50
 Fixação do Vidro BA 02 (4mm) - BA 09 (3mm)

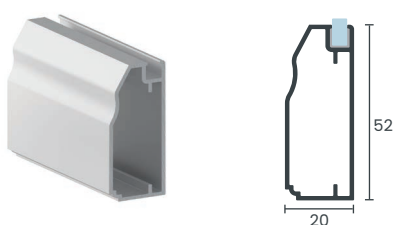

3670

Perfil Estrutural com Puxador

Composição Única
 Cantoneiras 50P - 50
 Fixação do Vidro BA 02 (4mm) - BA 09 (3mm)



1902

Perfil Divisor Zero

Composição Perfis Frontais Zero
 Fixador 10P
 Fixação do Vidro Fita Dupla Face

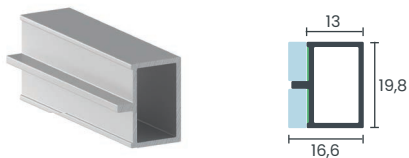

2002

Perfil Divisor Aparente

Composição Perfis Frontais Slim e Aparentes
 Fixador 10P
 Fixação do Vidro Fita Dupla Face



3618

Divisor Oculto

Composição Todos os perfis
 Fixador 10P
 Fixação do Vidro Fita Dupla Face

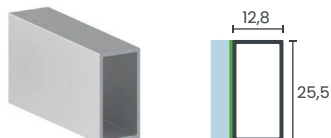

1946

Perfil Divisor com Puxador

Composição 1446 - 3446
 Fixador 10P
 Fixação do Vidro Fita Dupla Face

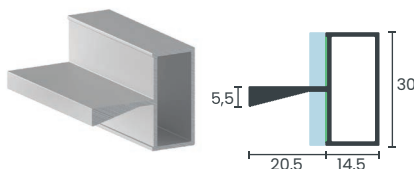

1901

Perfil Divisor com Puxador

Fixação do Vidro Fita Dupla Face
 Fita de Borda 52mm

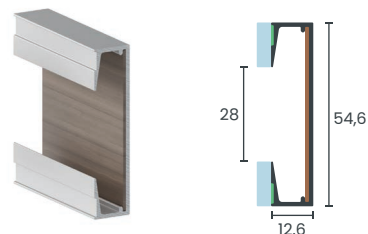

SLIM

Perfil Puxador Embutido

Composição Todos Perfis Estruturais
Equivalente 8015

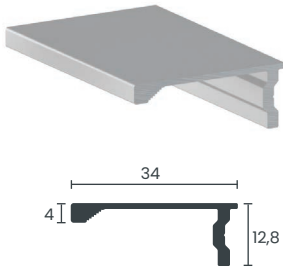

2018E

Perfil Puxador Embutido

Composição Todos Perfis Estruturais
Equivalente 2019

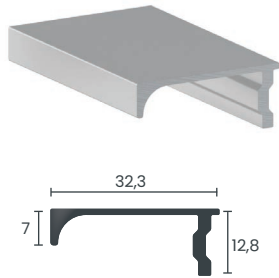

5015

Perfil Puxador Embutido

Composição Todos Perfis Estruturais
Equivalente 7015

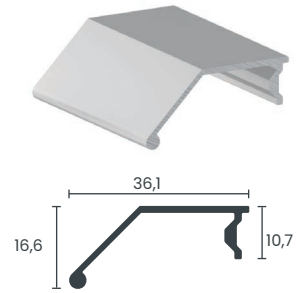

Aria 3683 / 3684

Aria 3680 / 3681

Perfil Estrutural com capa de acabamento

Cantoneiras 50 - 50P
Baguete BA 15

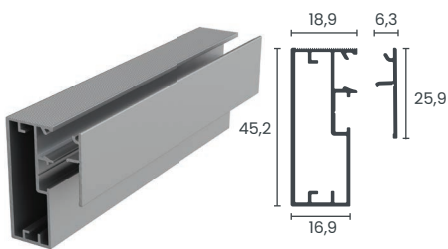

Aria 3683 / 3684

Perfil Estrutural com capa de acabamento

Cantoneiras 50 - 50P
Baguete BA 16

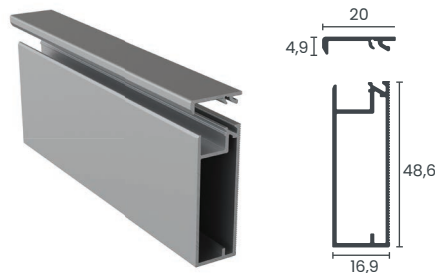

Montagem Perfis Aria

Aria 3683 / 3684



Montagem em corte 45° com uso das Cantoneiras 50P ou 75P

Combinações Perfis Aria

Puxador Embutido Treviso

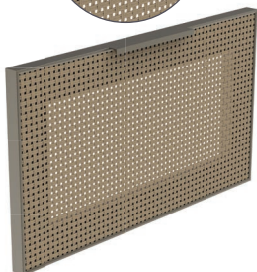
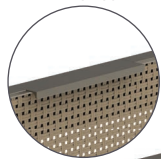

Puxador Embutido Roma

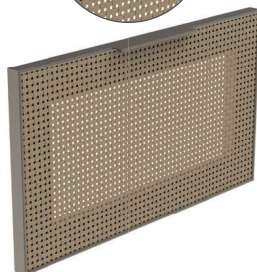
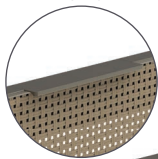

Puxador Embutido Firenze

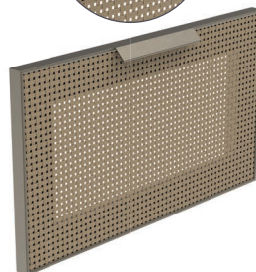
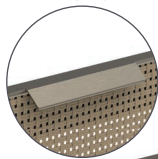

Baguete BA 16 usado para fixar a palha ou o revestimento com a utilização de parafusos no perfil Aria 3683. Perfil Aria 3684 com encaixe por click para um acabamento perfeito!



Gabarito Multifunção Cantos 90°

Para portas e prateleiras

Código 40398
Quantidade 04 Conjuntos por embalagem
Material Polímero de Engenharia e Grafeno



CONTÉM GRAFENO



Permite visualização do canto 90° para encaixe e possíveis ajustes.

Região para visualização do acabamento de cantos arredondados e na montagem das prateleiras **Vegas 9590 e 9591 com o Suporte Aparente 88.**

Uma solução **prática e eficiente** para a colagem de componentes na fabricação de **portas e prateleiras**

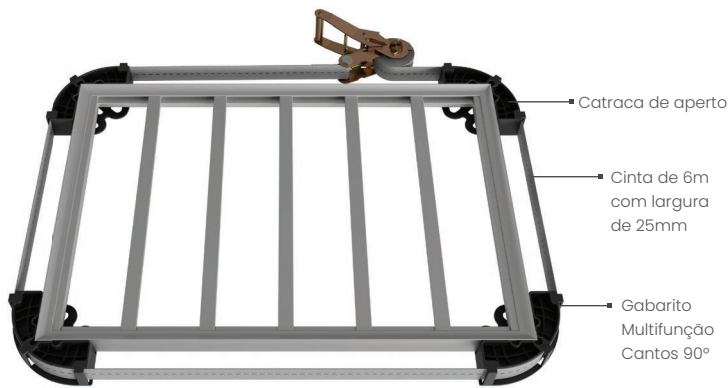

Catraca de aperto

Cinta de 6m com largura de 25mm

Gabarito Multifunção Cantos 90°

Com design desenvolvido para oferecer o alinhamento preciso e otimizar a produtividade, **elimina o uso de parafusos na montagem.**

Após a colagem, as portas podem ser empilhadas para o tempo de cura, garantindo um fluxo de produção contínuo.

Para mais informações técnicas, acesse o QR CODE



Cada Conjunto Acompanha:

- 4 gabaritos
- Cinta de 6m com largura de 25mm
- Catraca de aperto

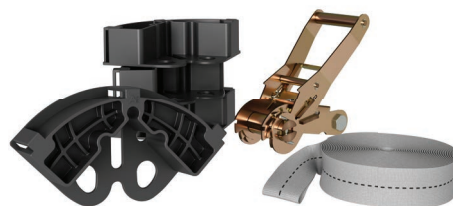

Cantoneira 50P

Código 40594 4 por embalagem
Código 40595 500 por embalagem
Código 40596 50 por embalagem
Material Polímero de Engenharia e Grafeno



CONTÉM GRAFENO

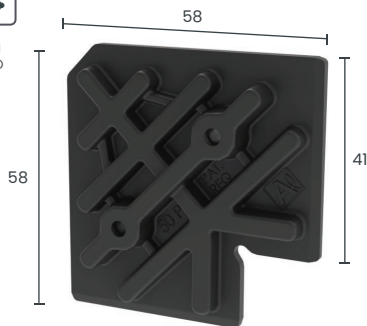

Para mais informações técnicas, acesse o QR CODE



Cantoneira 75P

Código 40396 4 por embalagem
Código 40397 50 por embalagem
Material Polímero de Engenharia e Grafeno



CONTÉM GRAFENO

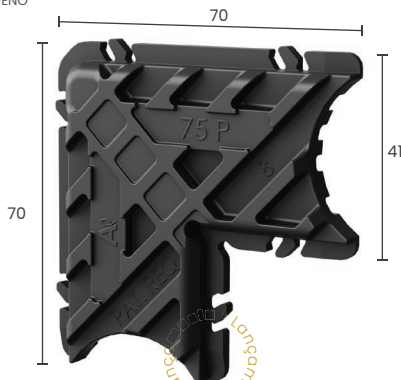

Para mais informações técnicas, acesse o QR CODE



Cantoneira 70

Código 40607 50 por embalagem
Material Aço Zincado

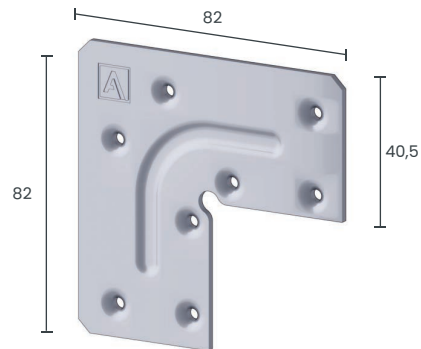

Cantoneira 20

Código 40601 4 por embalagem
Código 40606 50 por embalagem
Material Aço Zincado

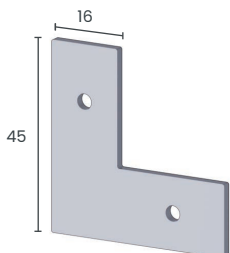

Cantoneira 25

Código 40597 50 por embalagem
Material Aço Zincado



Cantoneira 45

Código 40604 50 por embalagem
Material Aço Zincado

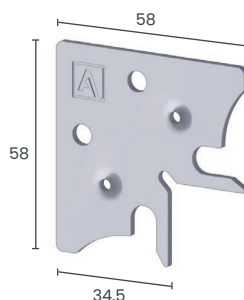

Cantoneira 50

Código 9273 4 por embalagem
Código 40603 50 por embalagem
Material Aço Zincado

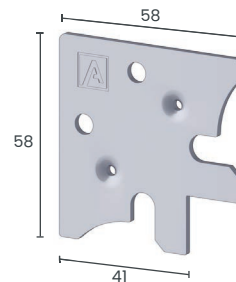

Fixador 10P

Código 34072
Material Polímero de Engenharia e Grafeno
Quantidade 50 por embalagem



CONTÉM GRAFENO

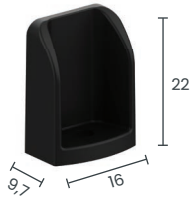

Fita Dupla Face

Código 4321 9,5mm x 1mm x 20m
Código 1883 5mm x 1mm x 20m
Código 14932 25mm x 0,5mm x 20m

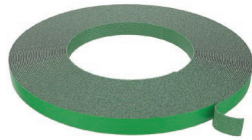

Fita Vedadora

Código 17154 Fita com Adesivo
Tamanho 7 x 10mm
Quantidade Ao metro



Baguete BA 02

Para vidro de 4mm de espessura

Código 12013
 1036 - 3136 - 3136P
Composição 3178 - 3178T - 3178L
 3366 - 3043 - 3670
Material PVC Coextrusado
Tamanho 3m
Quantidade 50 por embalagem

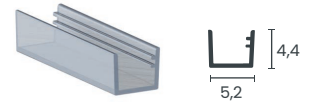

Baguete BA 04

Para vidro de 4mm de espessura

Código 12009
Composição 1046 - 3170 - 3042
Material PVC Coextrusado
Tamanho 3m
Quantidade 50 por embalagem



Baguete BA 05

Código 11525
Composição 3545 - Evidence
Material PVC Coextrusado
Tamanho 2,5m
Quantidade 50 por embalagem



Baguete BA 06

Código 13220
Composição Linha Elegance
 Vegas 9650
Material PVC Coextrusado
Tamanho 3m
Quantidade 50 por embalagem

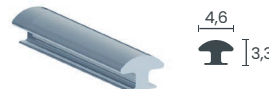

Baguete BA 07

Para vidro de 4mm de espessura

Código 14471
Composição 3027 - 3660 - Sottile
 (1811 - 1812 - 1813 - 1815)
Material PVC Coextrusado
Tamanho 3m
Quantidade 50 por embalagem



Baguete BA 09

Para vidro de 3mm de espessura

Código 19079
 1036 - 3136 - 3136P
Composição 3178T - 3178L - 3178
 3366 - 3025
 3043 - 3670
Material PVC Coextrusado
Tamanho 3m
Quantidade 50 por embalagem

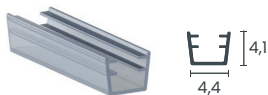

Baguete BA 10

Para vidro de 4mm de espessura

Código 20361
Composição 1045 - 3345 3180
 3180T - 3186T
Material PVC Coextrusado
Tamanho 3m
Quantidade 50 por embalagem

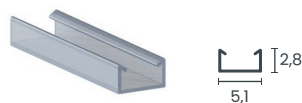

Baguete BA 13

Para vidro de 4mm de espessura

Código 29074
Composição 3645 - 3028
 3028P - 3029
Material PVC Coextrusado
Tamanho 3m
Quantidade 50 por embalagem



Baguete BA 14

Para vidro de 4mm de espessura

Código 30830
Composição Evidence 9579
Material PVC Coextrusado
Tamanho 3m
Quantidade 50 por embalagem

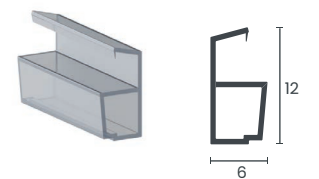

Baguete BA 15

Para Perfis Aria 3680/3681

Código 34144
Material Polipropileno
Tamanho 3m
Quantidade 20 por embalagem

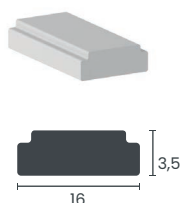

Baguete BA 16

Para Perfis Aria 3683/3684

Código 34992
Material Polipropileno
Tamanho 3m
Quantidade 20 por embalagem



Baguete BA 17

Para materiais de 6mm de espessura

Código 36192
Composição Linha Evidence
Material PVC Coextrusado
Tamanho 3m
Quantidade 20 por embalagem





8015

2007

Perfil Puxador Sobreposto

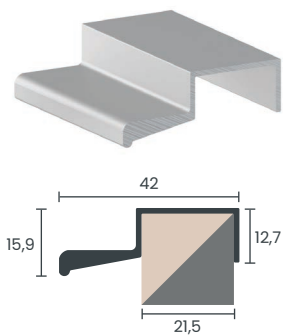

2009

Perfil Puxador Sobreposto

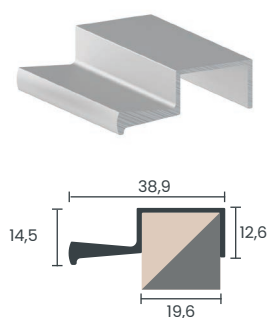

2069

Perfil Puxador Sobreposto

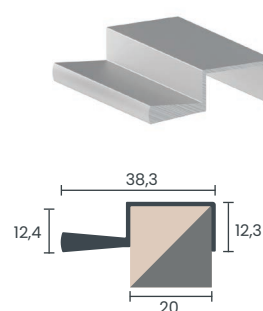

8015

Perfil Puxador Sobreposto

Equivalência

Slim

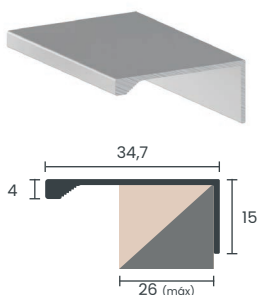

2019

Perfil Puxador Sobreposto

Equivalência

2018E

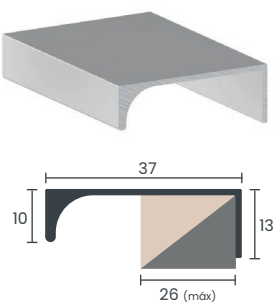

7015

Perfil Puxador Sobreposto

Equivalência

5015

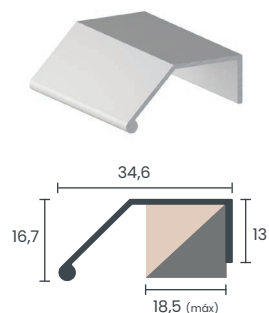

2008

Perfil Puxador Sobreposto

Porta de Madeira

15mm

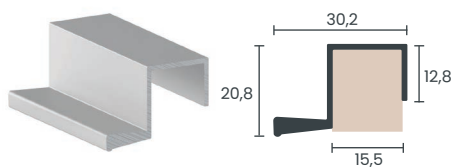

2018

Perfil Puxador Espigado

Porta de Madeira

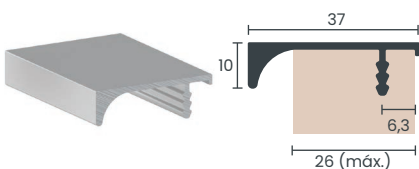

2146

Perfil Puxador Espigado

Porta de Madeira

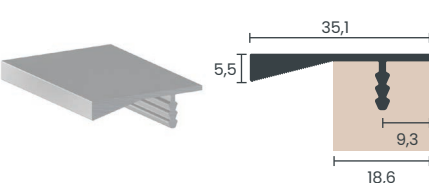

2020

Perfil de Borda Espigado

Porta de Madeira

18mm

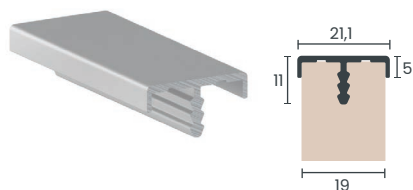

2029

Perfil de Borda Espigado

Porta de Madeira

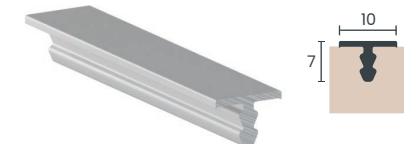

2005

Perfil de Borda Divisor

Porta de Madeira

15mm

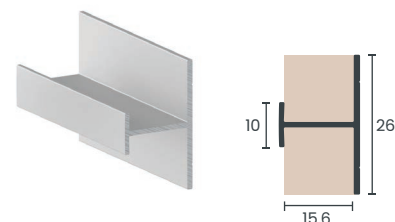

2024

Perfil de Borda Sobreposto

Porta de Madeira

15mm

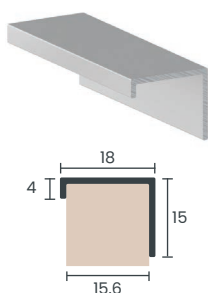

2025

Perfil de Borda Sobreposto

Porta de Madeira

18mm

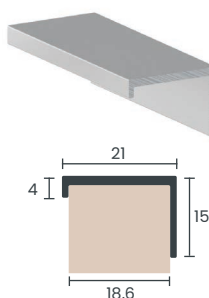

6504

Perfil Frontal Sapateira

Porta de Madeira

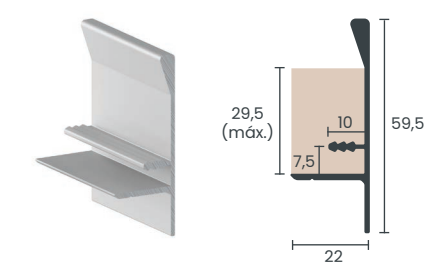

6505

Perfil Intermediário Sapateira

Porta de Madeira

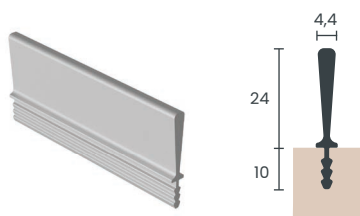

6505

4023

Perfil Cavado Sobreposto

Fita de Borda 35mm
 Ponteiras 26 - 32 - 71
 Porta de Madeira 18mm
 Equivalente a Alumínio 3186T

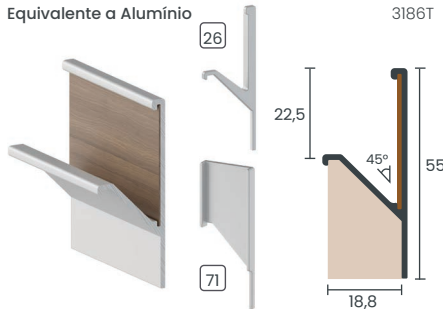

4025

Perfil Cavado Sobreposto

Fita de Borda 35mm
 Ponteiras 27 - 33
 Porta de Madeira 15mm
 Equivalente a Alumínio 3186T

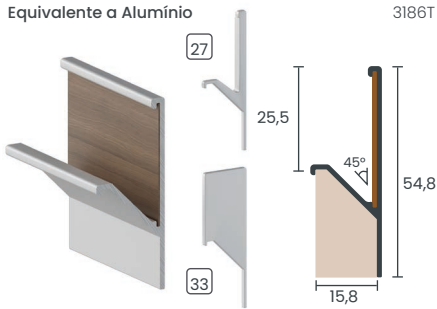

4026

Perfil Cavado Espigado

Fita de Borda 35mm
 Ponteiras 28 - 34 - 65
 Porta de Madeira 18mm
 Equivalente a Alumínio 3186T

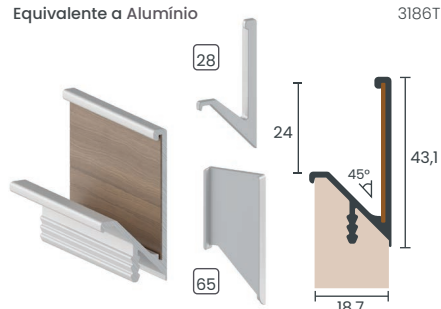

4027

Perfil Cavado Espigado

Fita de Borda 35mm
 Ponteiras 61 - 62
 Porta de Madeira 15mm
 Equivalente a Alumínio 3186T

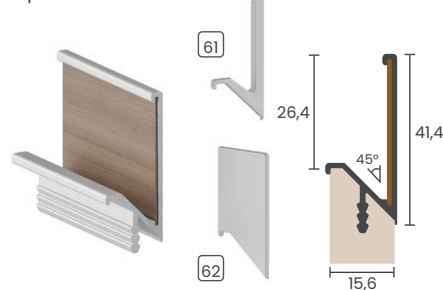

2222

Perfil de Borda Sobreposto

Composição Cava 2326 - Cava 2327
 Porta de Madeira 18mm

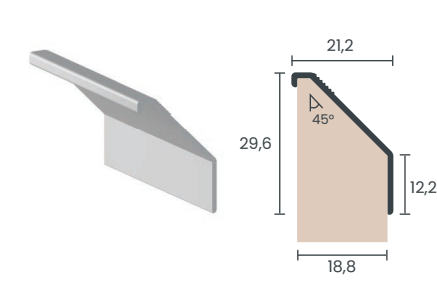

2223

Perfil de Borda Sobreposto

Composição Cava 2326 - Cava 2327
 Porta de Madeira 15mm

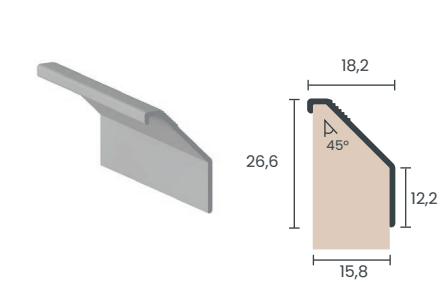

5047T

Perfil Puxador Sobreposto

Ponteiras 01 - 07 - 58
 Porta de Madeira 18mm
 Equivalente a Alumínio 3178T - 3180T

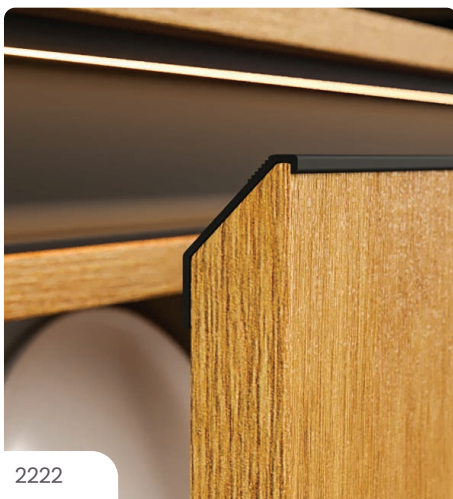
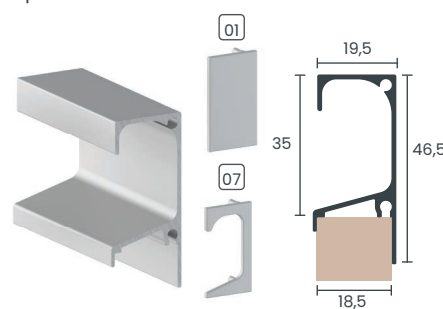

2222

2224

Perfil de Borda Sobreposto

Porta de Madeira 18mm

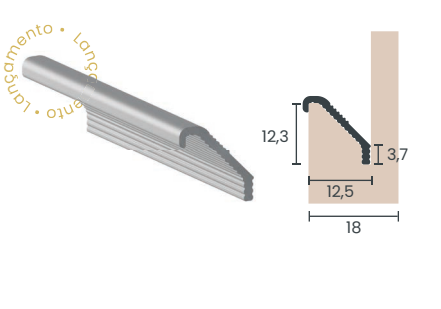

5046T

Perfil Puxador Sobreposto

Ponteiras 02 - 10 - 59
 Porta de Madeira 15mm
 Equivalente a Alumínio 3178T - 3180T

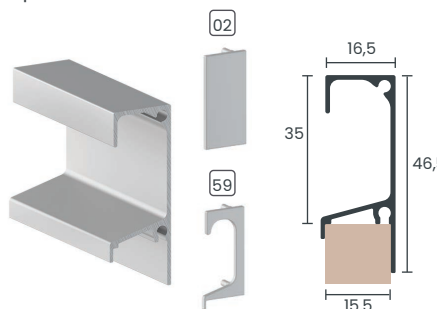

4002

Perfil Puxador Sobreposto

Porta de Madeira 15mm
 Equivalente a Alumínio 1046

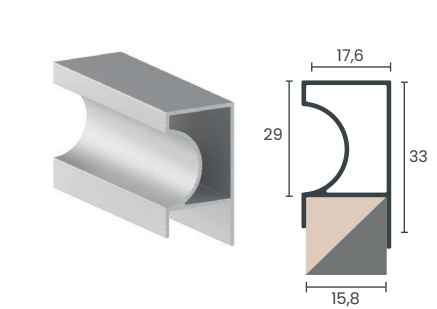

4004

Perfil Puxador Sobreposto

Porta de Madeira 18mm
 Equivalente a Alumínio 1046

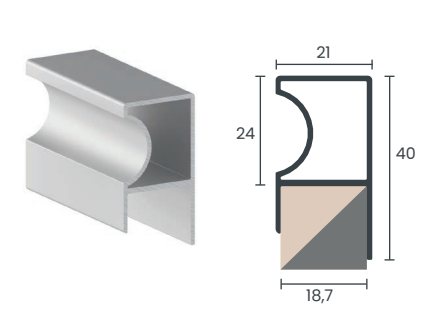

Cava 2326

Perfil Cava

Composição

2222 - 2223 - 2328

Ponteiras

76 - 77 - 78

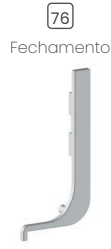
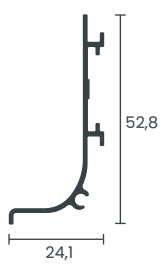

77 Canto externo 270°



78 Canto interno 90°



Cava 2327

Perfil Cava

Composição

2222 - 2223 - 2328

Ponteiras

73 - 74 - 75

Difusores

02S - 02S Nero - 02R - 02R Nero - 02F

Fita de LED

11mm

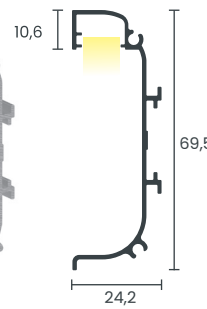

73 Fechamento



75 Canto externo 270°



74 Canto interno 90°



Cava 2328

Perfil Cava

Composição

2326 - 2327

Difusores

02S - 02S Nero - 02R Nero - 02F - 02R

Fita de LED

11mm

Porta de Madeira

18mm

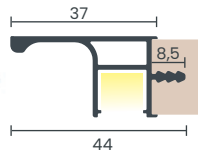
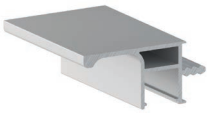

Suporte Cava

Para Cava 2326 - 2327

Código

36464

Quantidade

10 por embalagem



CONTÉM
GRAFENO



Cava 2327 + Ponteira 75



Cava 2326 + 2327

Para mais informações sobre a linha Cava acesse:



3660

Perfil Estrutural

Cantoneiras
Baguete

50P - 50
BA 07 (4mm)

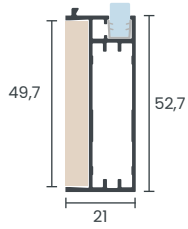

3660

9575

Perfil para penteadeira com LED

Cantoneira
Fita de LED
Difusores

20
13mm
02S - 02S Nero - 02R - 02R Nero - 02F

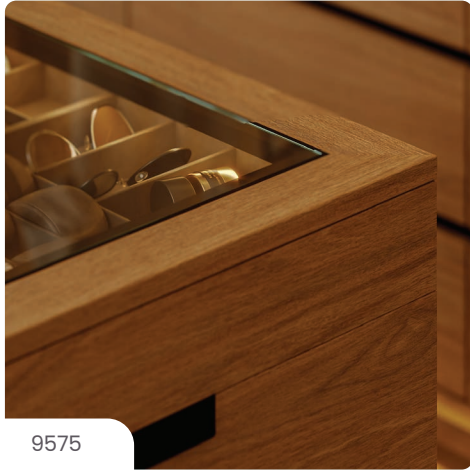
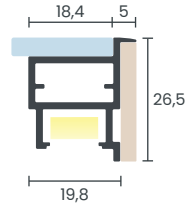

9575

9576

Perfil Estrutural com LED

Cantoneira
Fita de LED
Difusores

25
12mm
02S - 02S Nero - 02R - 02R Nero - 02F

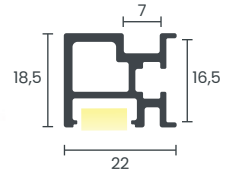

9625

Soluções em Alumínio | Painéis Revestidos

7700

Perfil Régua de Sustentação

Código 37912
Código 41585

80mm - 10 por embalagem
Barra de 6m



1005

Perfil Divisor

Composição

MDF a partir de 15mm

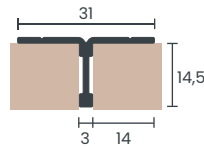
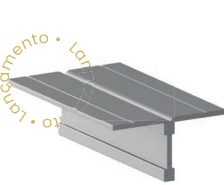

9625

Fixação

Parafuso / Adesivo

Possibilidade de uso com perfis ripados Alternativa ou com MDF 15mm.

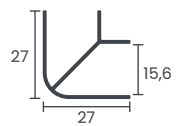

Função de testeira e acabamento com ângulos de 90° ou 270°

1700

Perfil Curvo Estrutural

Composição

MDF a partir de 15mm

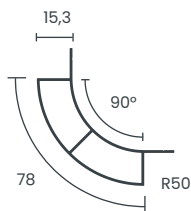

1703

Perfil Curvo Estrutural

Composição

MDF a partir de 15mm

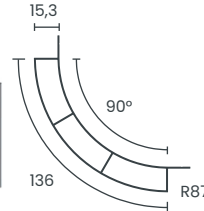
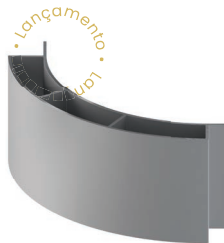

9626

Fixação

Parafuso / Adesivo

Possibilidade de uso com perfis ripados Alternativa ou com MDF 15mm.

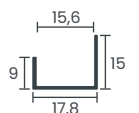

Função de testeira e acabamento em fechamentos retos

Soluções em Alumínio | Perfis Iluminados

9599
Perfil Iluminado

Não requer uso de ponteira

Fita de LED COB 3 - 5 - 6mm

Difusores 04S - 04S Nero

Aplicação Fita Dupla Face

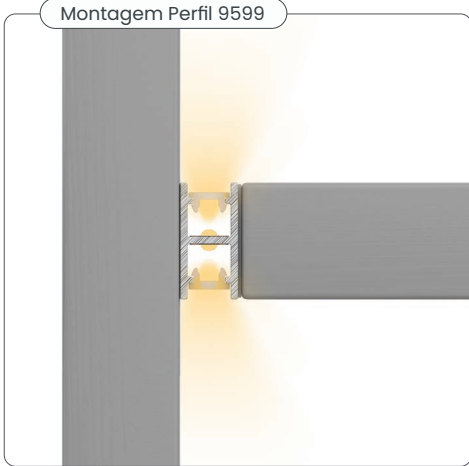

LED 2301
Perfil Iluminado

Ponteira 44

Fita de LED 11mm

Difusores 03R - 03R Nero - 03F

LED 2302
Perfil Iluminado

Ponteira 52

Fita de LED 11mm

Difusores 03R - 03R Nero - 03F

Usinagem do MDF

LED 2303
Perfil Iluminado

Ponteira 45

Fita de LED 11mm

Difusores 03R - 03R Nero - 03F

LED 2304
Perfil Iluminado

Ponteira 80

Fita de LED 11mm

Difusores 03R - 03R Nero - 03F

LED 2305
Perfil Iluminado

Ponteira 79

Fita de LED 11mm

Difusores 03R - 03R Nero - 03F

Usinagem do MDF

LED 2306
Perfil Iluminado

Não requer uso de ponteira

Fita de LED COB 3 - 5 - 6mm

Difusores 04S - 04S Nero

Usinagem do MDF

Passagem fiação LED 2304 e 2305

LED 2304 (Ponteira 80)

LED 2305 (Ponteira 79)

As ponteiras dos perfis LED foram projetadas visando facilitar a montagem e passagem de fiação, eliminando a necessidade de usinagem. Ela possui uma cavidade que se encaixa perfeitamente no perfil, deixando um espaço sutil para a passagem do fio, sem qualquer dificuldade.

LED 2306

O Perfil LED 2306 é embutido em MDF a partir de 15mm, garante iluminação indireta uniforme com fitas COB de até 6mm e é compatível com toda a linha Fare Luce.

Compatível com os difusores 04S e 04S Nero, dispensa ponteiras e entrega acabamento sofisticado em cada detalhe. Mais praticidade e desempenho para seus projetos.

Difusor 02R

Difusor para Fita de LED

Código 33606
Material Acrílico Leitoso



Difusor 02R Nero

Difusor para Fita de LED

Código 36913
Material Acrílico Fumê



Difusor 02F

Difusor para Fita de LED

Código 33608
Material PVC Flexível



Difusor 02S

Difusor para Fita de LED

Código 40641
Material Silicone



Difusor 02S Nero

Difusor para Fita de LED

Código 40642
Material Silicone



Difusor 03R

Difusor para Fita de LED

Código 33607
Material Acrílico Leitoso



Difusor 03R Nero

Difusor para Fita de LED

Código 36914
Material Acrílico



Difusor 03F

Difusor para Fita de LED

Código 26672
Material PVC Flexível



Difusor 04S

Difusor para Fita de LED

Código 41246
Material Silicone

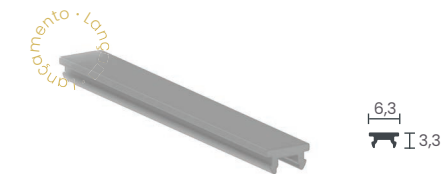

Difusor 04S Nero

Difusor para Fita de LED

Código 41489
Material Silicone



Difusores S

Desenvolvidos para transformar a iluminação dos ambientes, garantindo luz mais uniforme, acabamento sofisticado e maior valorização dos projetos.



Produzidos em silicone, são fáceis de aplicar, oferecem excelente difusão da luz e contribuem para a maior durabilidade do LED.

PERFIL LED	DIFUSORES	FITA DE LED
LED 2301	Difusor 03 Nero - 03F - 03R	Fita de LED 11mm
LED 2302	Difusor 03 Nero - 03F - 03R	Fita de LED 11mm
LED 2303	Difusor 03 Nero - 03F - 03R	Fita de LED 11mm
LED 2304	Difusor 03 Nero - 03F - 03R	Fita de LED 11mm
LED 2305	Difusor 03 Nero - 03F - 03R	Fita de LED 11mm
LED 2306 e 9599	Difusor 04S - 04S Nero	Fita de LED 3 - 5 - 6mm



Fare Luce

Do italiano "*fazer luz*", reúne soluções, e uso com vidro e madeira. Mais do que iluminação, as soluções Fare Luce traduzem versatilidade, sofisticação e personalidade única para cada projeto.

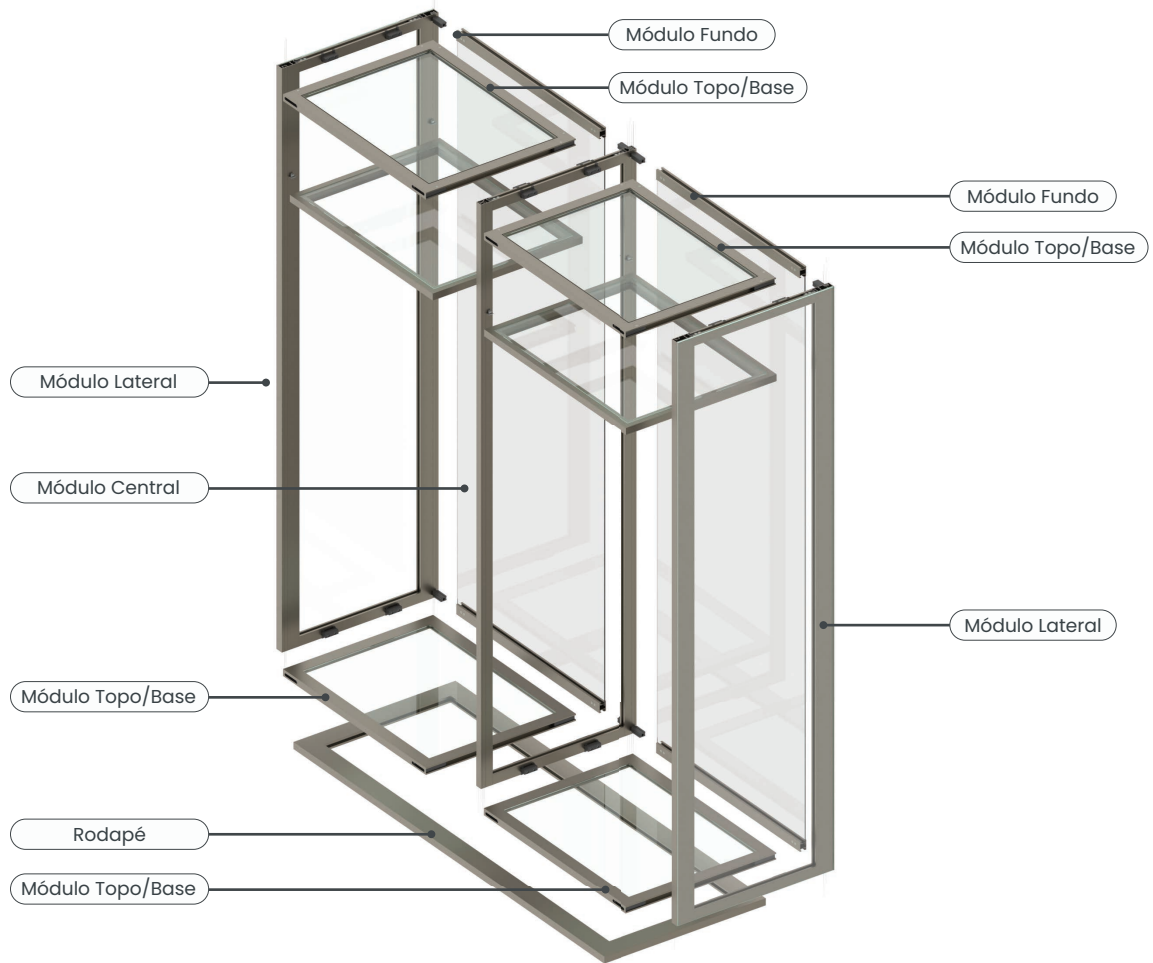

Módulo Topo/Base

Evidence 9566

Perfil Lateral e Fundo para Topo e Base

Composição Evidence 9567

Compatível Vidro 4mm - MDF 15mm e 18mm
Materiais de espessura até 11mm

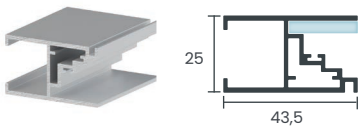

Evidence 9567

Perfil Frontal para Topo e Base

Composição Evidence 9566

Compatível Vidro 4mm - MDF 15mm e 18mm
Materiais de espessura até 11mm

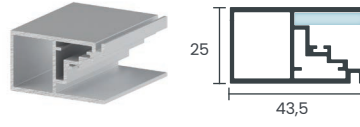

Evidence 9597

Perfil para Topo e Base

Composição Única

Compatível Vidro 4mm - MDF 15mm e 18mm

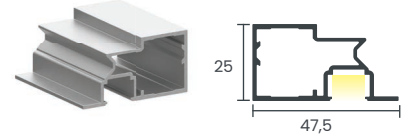

Fixador 55P **Fita de LED** 11mm **Difusores** 02S - 02S Nero - 02R - 02R Nero - 02F **Baguete** BA 05 (4mm)

Módulo Lateral

Evidence 9569

Evidence

Composição Evidence 9570

Fixadores 95P - 120P

Compatível Vidro 4mm e 6mm

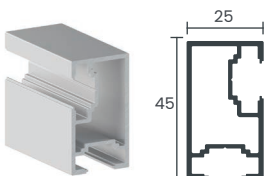

Evidence 9571

Perfil Lateral

Composição Evidence 9573

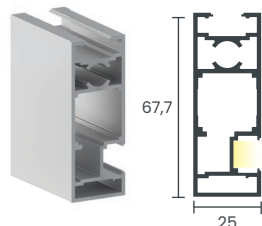

Evidence 9573

Perfil Superior e Inferior

Composição Evidence 9571 - 9577

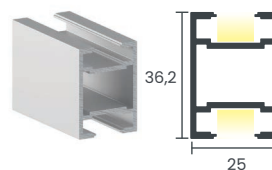

Evidence 9577

Perfil Lateral com Vidro Externo

Composição Evidence 9573

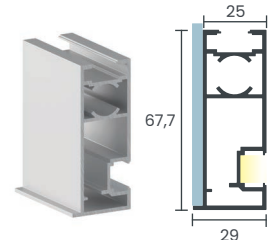

Fixadores 95P - 115P - 120P **Fita de LED** 11mm **Difusores** 02S - 02S Nero - 02R - 02R Nero - 02F **Baguete** BA 11 (4mm) e BA 17 (6mm)

Perfis compatíveis com: Vidro 4mm e 6mm - MDF 6mm

Para mais informações sobre o Evidence acesse:



Evidence Armário

Módulo Central

Evidence 9565

Perfil Divisória

Composição Evidence 9569 - 9573
Fixadores 95P - 115P
Compatível Vidro 4mm e 6mm

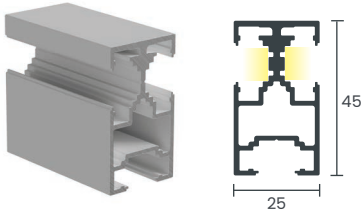

Evidence 9572

Perfil Central

Composição Evidence 9573
Fixadores 95P - 115P - 120P
Compatível Vidro 4mm e 6mm - MDF 6mm

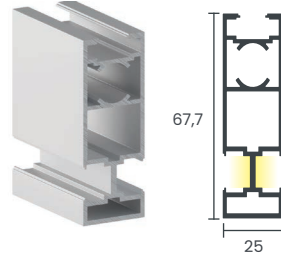

Evidence 9573

Perfil Superior e Inferior

Composição Evidence 9572 - 9569
Fixadores 95P - 115P - 120P
Compatível Vidro 4mm e 6mm - MDF 6mm

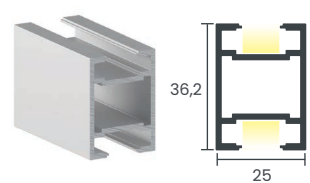

Fita de LED 11mm **Difusores** 02S - 02S Nero - 02R - 02R Nero - 02F **Baguete** BA 11 (4mm) e BA 17 (6mm)

Módulo Fundo

Evidence 9573

Perfil Superior e Inferior

Composição Evidence 9571 - 9577
Fixadores 95P - 115P - 120P
Fita de LED 11mm
Difusor 02S - 02S Nero - 02R - 02R Nero - 02F
Baguete BA 11 (4mm) e BA 17 (6mm)
Compatível Vidro 4mm e 6mm - MDF 6mm

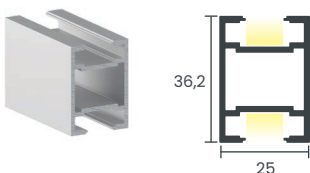

Complemento de Fundo

Evidence 9598

Perfil para Fundo Iluminado

Composição Única
Fixador 65P
Fita de LED LED COB de 3mm, 5mm ou 6mm
Difusor 04S - 04S Nero
Baguete BA 04 (4mm)
Compatível Vidro 4mm - MDF 15mm

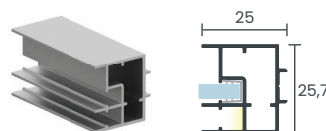

Rodapé

Evidence 9571

Perfil para Rodapé

Composição Única
Fixador 55P

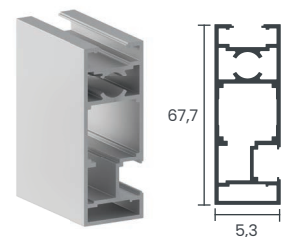

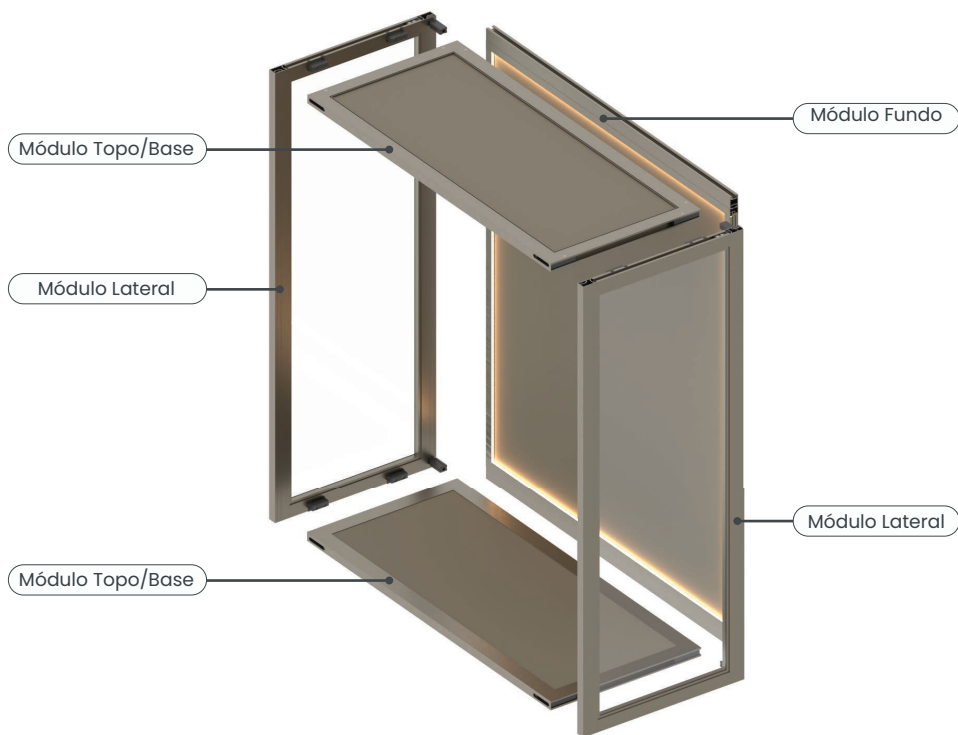

Módulo Topo/Base

Evidence 9566

Perfil Lateral e Fundo para Topo e Base

Composição Evidence 9567

Compatível Vidro 4mm - MDF 15mm e 18mm
Materiais de espessura até 11mm

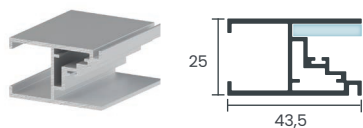

Evidence 9567

Perfil Frontal para Topo e Base

Composição Evidence 9566

Compatível Vidro 4mm - MDF 15mm e 18mm
Materiais de espessura até 11mm

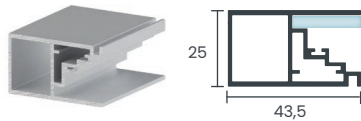

Evidence 9597

Perfil para Topo e Base

Composição Única

Compatível Vidro 4mm - MDF 15mm e 18mm

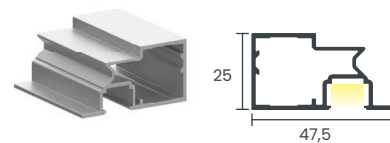

Fixador	55P	Fita de LED	11mm	Difusores	02S - 02S Nero - 02R - 02R Nero - 02F	Baguete	BA 05 (4mm)
----------------	-----	--------------------	------	------------------	---------------------------------------	----------------	-------------

Módulo Lateral

Evidence 9569

Evidence

Composição Evidence 9570

Fixadores 95P - 120P

Compatível Vidro 4mm e 6mm

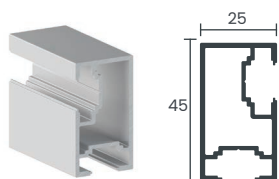

Evidence 9573

Perfil Superior e Inferior

Composição Evidence 9571 - 9577

Fixadores 95P - 115P - 120P

Compatível Vidro 4mm e 6mm - MDF 6mm

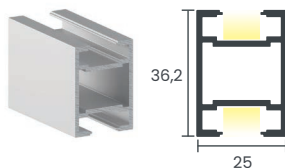

Fita de LED	11mm	Difusores	02S - 02S Nero - 02R - 02R Nero - 02F	Baguete	BA 11 (4mm) e BA 17 (6mm)
--------------------	------	------------------	---------------------------------------	----------------	---------------------------

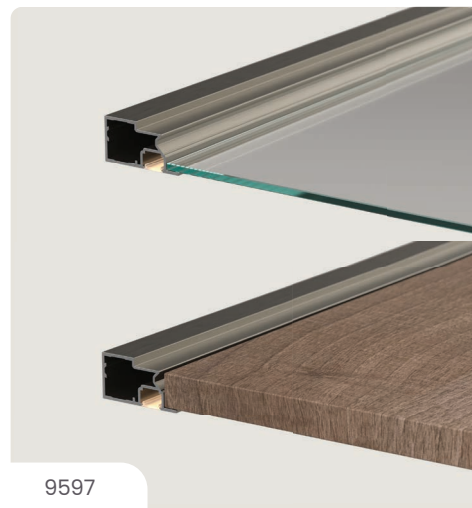

9597



Evidence Cristaleira

Para mais informações sobre o Evidence acesse:



Módulo Central

Para cristaleiras a partir de 3 portas

Evidence 9565

Perfil Divisória

Composição Evidence 9569 - 9573
Fixadores 95P - 115P
Compatível Vidro 4mm e 6mm

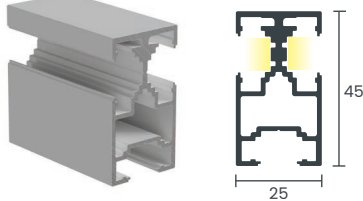

Evidence 9573

Perfil Superior e Inferior

Composição Evidence 9569
Fixadores 95P - 115P - 120P
Compatível Vidro 4mm e 6mm - MDF 6mm

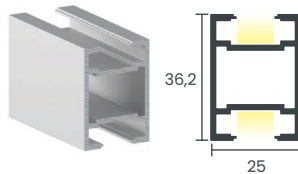

Fita de LED 11mm **Difusores** 02S - 02S Nero - 02R - 02R Nero - 02F **Baguete** BA 11 (4mm) e BA 17 (6mm)



9565

Módulo Fundo

Evidence 9573

Perfil Superior e Inferior

Composição Evidence 9571 - 9577
Fixadores 95P - 115P - 120P
Fita de LED 11mm
Difusor 02S - 02S Nero - 02R - 02R Nero - 02F
Baguete BA 11 (4mm) e BA 17 (6mm)
Compatível Vidro 4mm e 6mm - MDF 6mm

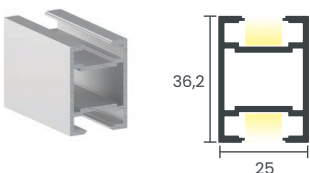

Complemento de Fundo

Evidence 9598

Perfil para Fundo Iluminado

Composição Única
Fixador 65P
Fita de LED LED COB de 3mm, 5mm ou 6mm
Difusor 04S - 04S Nero
Baguete BA 04 (4mm)
Compatível Vidro 4mm - MDF 15mm

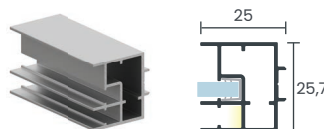

Rodapé

Evidence 9571

Perfil para Rodapé

Composição Única
Fixador 55P

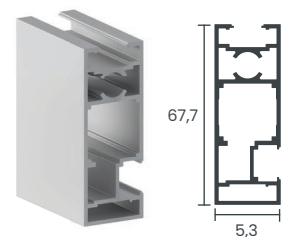

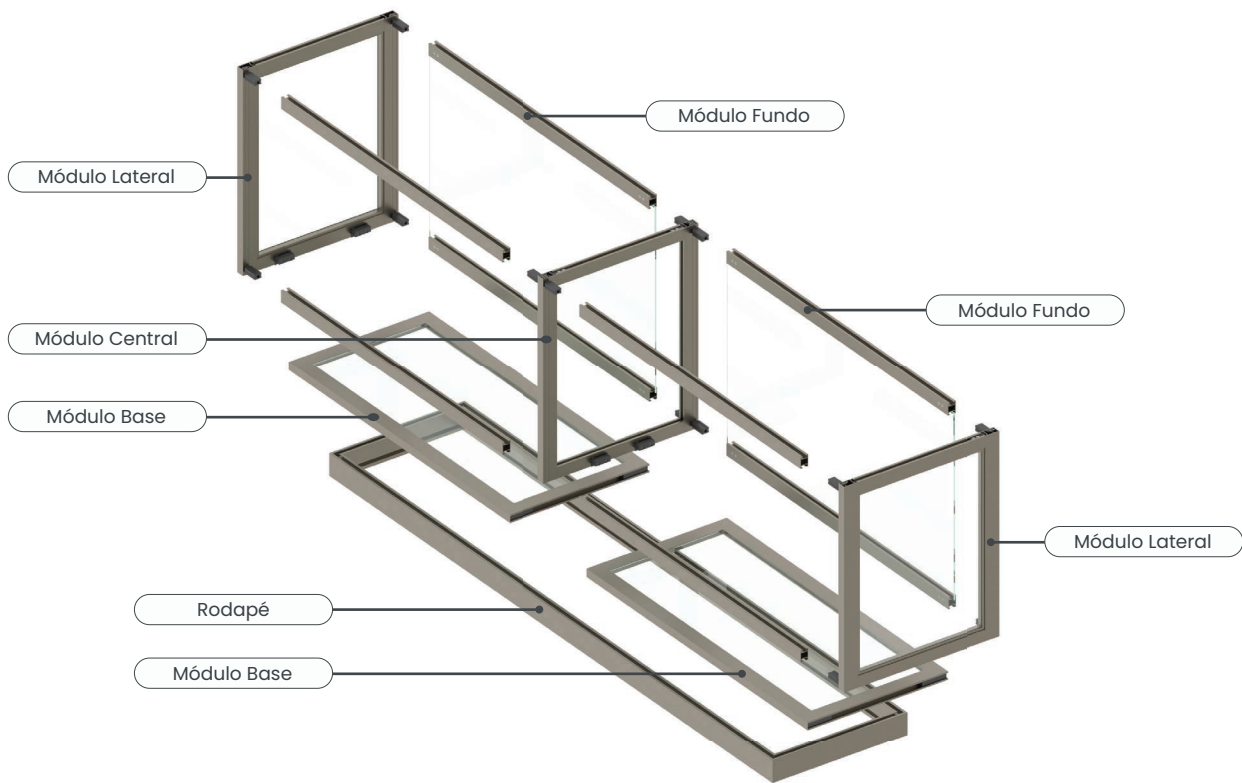

Módulo Base

Evidence 9566

Perfil Lateral e Fundo para Topo e Base

Composição Evidence 9567

Compatível Vidro 4mm - MDF 15mm e 18mm
Materiais de espessura até 11mm

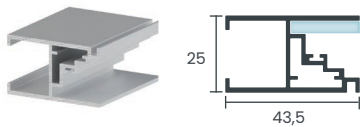

Evidence 9567

Perfil Frontal para Topo e Base

Composição Evidence 9566

Compatível Vidro 4mm - MDF 15mm e 18mm
Materiais de espessura até 11mm

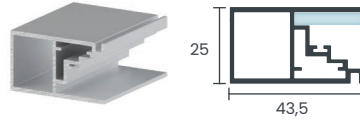

Evidence 9597

Perfil para Topo e Base

Composição Única

Compatível Vidro 4mm - MDF 15mm e 18mm

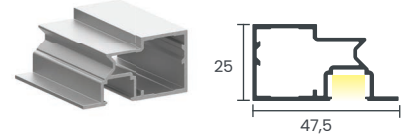

Fixador	55P	Fita de LED	11mm	Difusores	02S - 02S Nero - 02R - 02R Nero - 02F	Baguete	BA 05 (4mm)
----------------	-----	--------------------	------	------------------	---------------------------------------	----------------	-------------

Módulo Lateral

Evidence 9569

Evidence

Composição Evidence 9570

Fixadores 95P - 120P

Compatível Vidro 4mm e 6mm

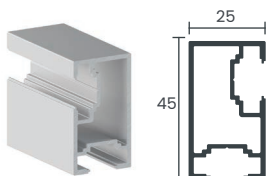

Evidence 9571

Perfil Lateral

Composição Evidence 9573

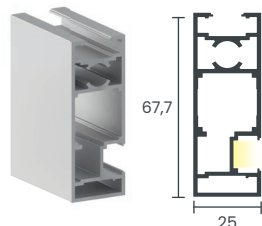

Evidence 9573

Perfil Superior e Inferior

Composição Evidence 9571 - 9577

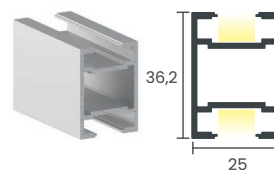

Evidence 9577

Perfil Lateral com Vidro Externo

Composição Evidence 9573

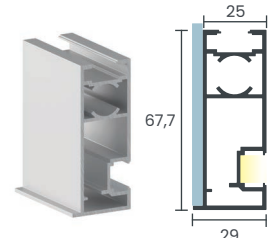

Fixadores	95P - 115P - 120P	Fita de LED	11mm	Difusores	02S - 02S Nero - 02R - 02R Nero - 02F	Baguete	BA 11 (4mm) e BA 17 (6mm)
------------------	-------------------	--------------------	------	------------------	---------------------------------------	----------------	---------------------------

Perfis compatíveis com: Vidro 4mm e 6mm - MDF 6mm



Para mais informações sobre o Evidence acesse:



Evidence Balcão

Módulo Central

Evidence 9565

Perfil Divisória

Composição Evidence 9569 - 9573
Fixadores 95P - 115P
Compatível Vidro 4mm e 6mm

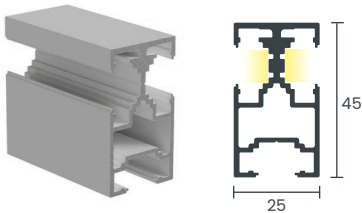

Evidence 9572

Perfil Central

Composição Evidence 9573
Fixadores 95P - 115P - 120P
Compatível Vidro 4mm e 6mm - MDF 6mm

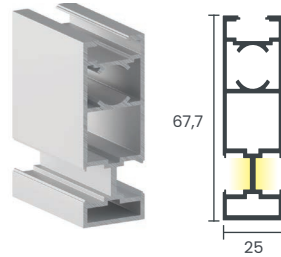

Evidence 9573

Perfil Superior e Inferior

Composição Evidence 9572 - 9569
Fixadores 95P - 115P - 120P
Compatível Vidro 4mm e 6mm - MDF 6mm

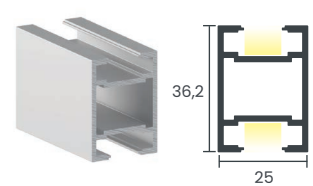

Fita de LED 11mm **Difusores** 02S - 02S Nero - 02R - 02R Nero - 02F **Baguete** BA 11 (4mm) e BA 17 (6mm)

Módulo Lateral

Evidence 9579

Perfil para Módulo Lateral

Composição Única
Fixadores 55P - 115P
Fita de LED 11mm
Difusor 02S - 02S Nero - 02R - 02R Nero - 02F
Baguete BA 14 (4mm) e BA 05 (10 a 11mm)

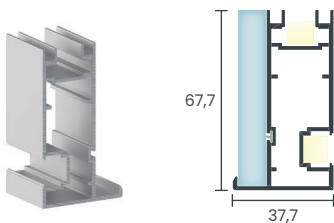

Perfil compatível com:
 Vidro 4mm e Materiais de 10mm e 11mm

Módulo Fundo

Evidence 9573

Perfil Superior e Inferior

Composição Evidence 9571 - 9577
Fixadores 95P - 115P - 120P
Fita de LED 11mm
Difusor 02S - 02S Nero - 02R - 02R Nero - 02F
Baguete BA 11 (4mm) e BA 17 (6mm)
Compatível Vidro 4mm e 6mm - MDF 6mm

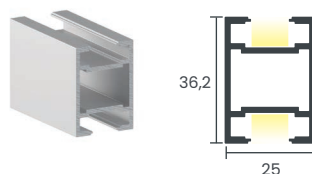

Rodapé

Evidence 9571

Perfil para Rodapé

Composição Única
Fixador 55P

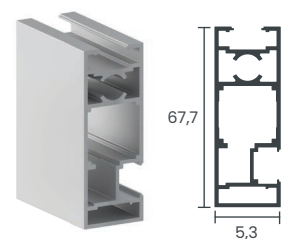

Evidence 9568

Perfil Frame

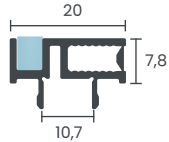
Fita de LED 4mm Flexível

Para deslocamento do vidro 4mm

Evidence 9570

Perfil Superior, Inferior e Lateral

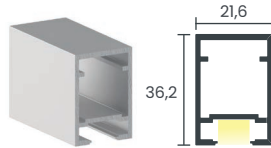
Composição Única - Opcional 9573
Fixadores 95P - 120P
Baguete BA 11 (4mm) - BA 17 (6mm)
Compatível Vidro 4mm e 6mm

9511

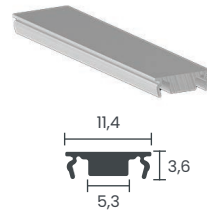
Capa de Acabamento

Composição Evidence - Vegas - Versatille
Material Alumínio

Para mais informações sobre o Evidence acesse:

Fixador 55P
Código 30191
Quantidade 12 por embalagem
Material Polímero de Engenharia e Grafeno

CONTÉM GRAFENO

Fixador 95P
Código 30135
Quantidade 20 por embalagem
Material Polímero de Engenharia e Grafeno

CONTÉM GRAFENO

Fixador 115P
Código 30512
Quantidade 20 por embalagem
Material Polímero de Engenharia e Grafeno



CONTÉM GRAFENO

Fixador 120P
Código 30513
Quantidade 20 por embalagem
Material Polímero de Engenharia e Grafeno

CONTÉM GRAFENO

LED 2306

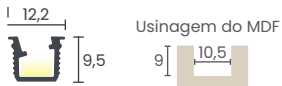
Perfil Iluminado

Não requer uso de ponteira
Fita de LED COB 3mm - 5mm - 6mm
Difusores 04S - 04S Nero

Usinagem do MDF

Baguete BA 05

Para vidro de 4mm de espessura

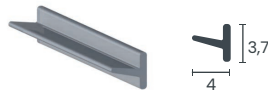
Código 11525
Composição 3545 - Evidence
Material PVC Coextrusado
Tamanho 2,5m
Quantidade 50 por embalagem

Baguete BA 11

Para vidro de 4mm de espessura

Código 23410
Composição 3545 - Evidence
Material PVC Coextrusado
Tamanho 3m
Quantidade 20 por embalagem

Baguete BA 17

Para vidro de 6mm de espessura

Código 36192
Composição Linha Evidence
Material PVC Coextrusado
Tamanho 3m
Quantidade 20 por embalagem

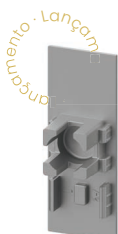
Ponteira 95
Composição 9571 - 9572 - 9577
Quantidade Fornecido em pares
Material Zamac

Ponteira 96

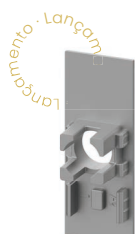
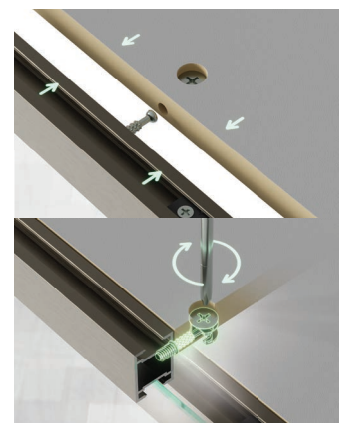
Para nivelador Ø 14

Composição 9571 - 9572 - 9577
Quantidade Fornecido em pares
Material Zamac

Conjunto Minifix
Código 42197
Quantidade 100 por embalagem



Spazio

Para mais informações sobre a linha Spazio acesse:



Dobradiça 270°

Código 44183
 Quantidade Fornecido em pares
 Acabamento Preto
 Peso máx. da porta 25Kg



Com amortecimento integrado

Spazio 5200

Perfil Vertical com Puxador

Composição Spazio 5201 - 5202
 Vidro 4mm
 Fixação Fita Dupla Face

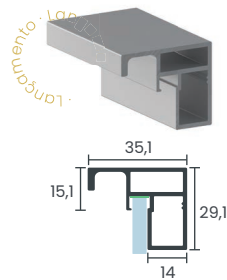

Spazio 5201

Perfil Vertical para Dobradiça

Composição Spazio 5200 - 5202
 Vidro 4mm
 Fixação Fita Dupla Face

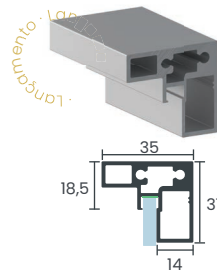

Spazio 5202

Perfil Horizontal

Composição Spazio 5200 - 5201
 Vidro 4mm
 Fixação Fita Dupla Face

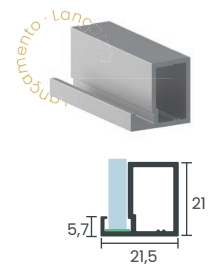

Spazio 5203

Perfil Vertical para Dobradiça

Composição Spazio 5204
 Porta de Madeira 18mm

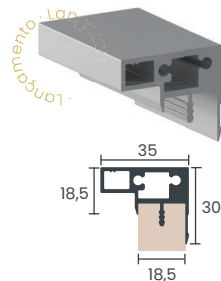

Spazio 5204

Perfil Vertical com Puxador

Composição Spazio 5203
 Porta de Madeira 18mm

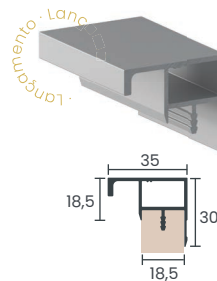

Fixador 140P

Código 44180
 Quantidade 20 por embalagem
 Material Polímero de Engenharia e Grafeno



CONTÉM GRAFENO





Para mais informações sobre a linha Avanti acesse:



Avanti

Avanti 9200

Distanciador 20mm

Composição
Ponteira

Única
93

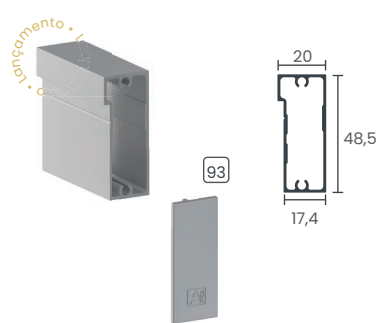

Avanti 9201

Distanciador 40mm

Composição
Ponteira

Única
94

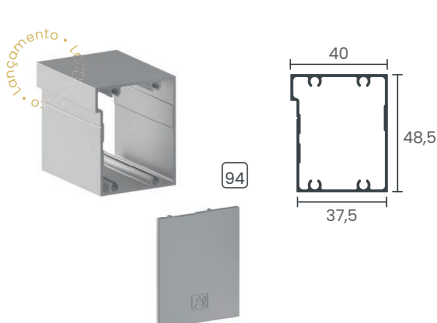

Fixador 150P

Código

37905

Quantidade

20 por embalagem

Material

Polímero de Engenharia e Grafeno



CONTÉM
GRAFENO



Avanti 9210

Perfil Gaveta 55mm

Composição
Fixador

Única
150P

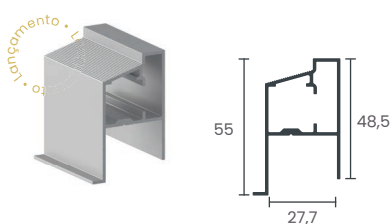

Avanti 9211

Perfil Gaveta 100mm

Composição
Fixadores

Única
150P + 65P

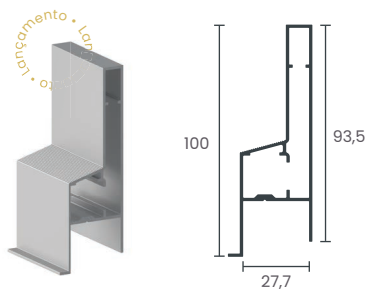

Fixador 65P

Código

37660

Quantidade

20 por embalagem

Material

Polímero de Engenharia e Grafeno



CONTÉM
GRAFENO



Gatilho de Gaveta

Código

44186

Quantidade

Fornecido em pares

Material

Polímero de Engenharia





Avanti

Vegas 9650

Composição
Baguete

Vegas 9651
BA 06

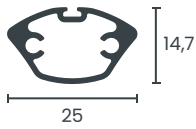

Vegas 9650 e 9651



Vegas 9651

Composição

Vegas 9650

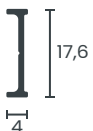

Para mais informações sobre a Vegas 9650 e 9651 acesse:





Vegas 9594

Para mais informações sobre a Vegas 9594 acesse:



Vegas 9594

Vegas 9594

Fixador 65P
 Difusores 02S - 02S Nero - 02R - 02R Nero - 02F
 Fita de LED 11mm

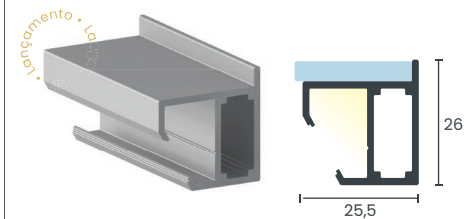

Utilizar os conjuntos de Suporte Redondo ou Quadrado para a fixação das prateleiras no móvel.

Vegas 9590

Perfil para Prateleira com Iluminação

Composição Vegas 9591
Fixador 65P - Suporte Aparente 88
Difusores 02S - 02S Nero - 02R - 02R Nero - 02F
Fita de LED 11mm

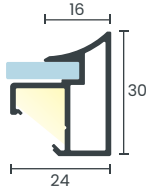

Utilizar os conjuntos de Suporte Redondo ou Quadrado para a fixação das prateleiras no móvel.

Vegas 9591

Perfil para Prateleira

Composição Vegas 9590
Fixador 65P - Suporte Aparente 88

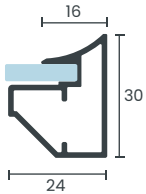
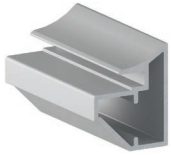

Utilizar os conjuntos de Suporte Redondo ou Quadrado para a fixação das prateleiras no móvel.

Fixador 65P

Para união dos Perfis em corte 45°

Código 37660
Quantidade 20 por embalagem
Material Polímero de Engenharia e Grafeno



CONTÉM GRAFENO



Vegas 9590 e 9591

Para mais informações sobre a Vegas 9590 e 9591 acesse:



9590 com Suporte Aparente 88

Suporte Aparente 88

Para fixação em corte reto

Quantidade 4 por embalagem
Material Zamac

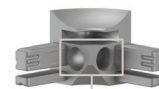
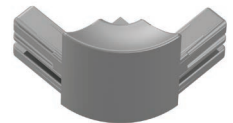

Passagem da fixação de LED

Vegas 9595

Perfil para adega

Composição Vegas 9596 - 9590 - 9591

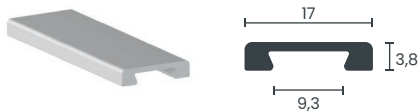

Vegas 9596

Perfil para adega

Composição Vegas 9595 - 9590 - 9591

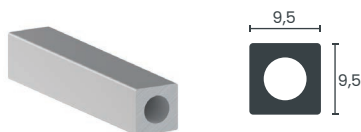

Parafuso

Cabeça Panela

Código 38650
Quantidade 100 por embalagem

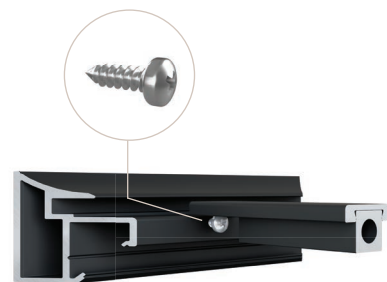

Para mais informações sobre a Vegas Adega acesse:



Vegas 9595 + 9596

Vegas 9574

Perfil prateleira

Cantoneira 35
Difusores 02R Nero - 02F - 02R - 02S Nero - 02S
Fita de LED 11mm

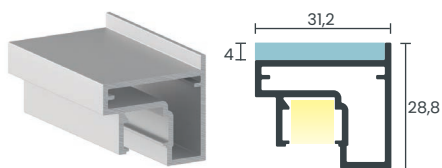

Conjunto Suporte Redondo

Para Vegas 9574

Material Zamac
Quantidade 04 por embalagem

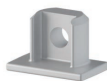

Conjunto Suporte Quadrado

Para Vegas 9574

Material Zamac
Quantidade 04 por embalagem

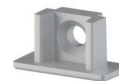

Cantoneira 35

Código 40602 04 por embalagem
Código 40605 50 por embalagem
Material Aço Zincado

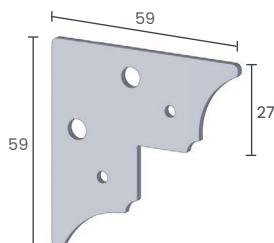

Para mais informações sobre a Vegas 9574 acesse:



Vegas 9574



Vegas 9578

Para mais informações sobre a Vegas 9578 acesse:



Vegas 9578

Perfil prateleira

Composição 9578 - Evidence 9573
Fixadores 55P - 95P
Difusores 02S - 02S Nero - 02R - 02R Nero - 02F
Fita de LED 11mm

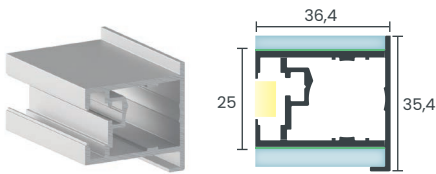

Fixador 55P

Para Vegas 9578 em corte 45°

Código 30191
Quantidade 12 por embalagem
Material Polímero de Engenharia e Grafeno



CONTÉM GRAFENO



Fixador 95P

Para Vegas 9578 em corte reto

Código 30135
Quantidade 20 por embalagem
Material Polímero de Engenharia e Grafeno



CONTÉM GRAFENO



Conjunto Suporte Vegas 9578

Código 26945



Haste fixada com auxílio de parafuso e porca para fixação da prateleira na parede

Montagem Vegas 9578

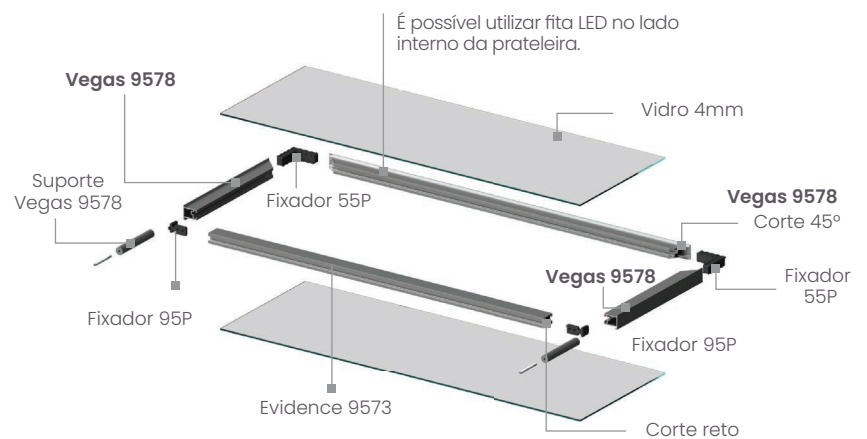

Evidence 9573

Perfil prateleira

Composição Vegas 9578 - 9700 - Evidence 9573
Fixadores 55P - 95P - 115P - 130P
Difusores 02S - 02S Nero - 02R - 02R Nero - 02F
Fita de LED 11mm

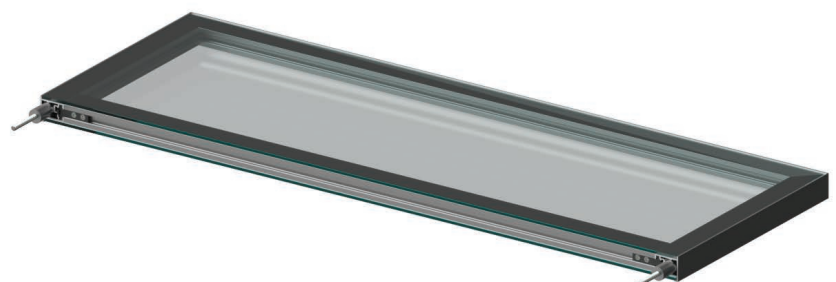
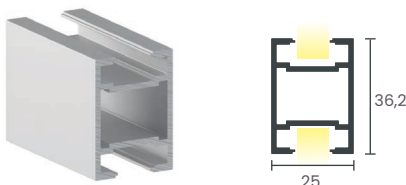



Vegas 9627

Vegas 9592

Perfil iluminado para Prateleiras

Composição Vegas 9593
 Difusores 02S - 02S Nero - 02R - 02R Nero - 02F
 Ponteira 85

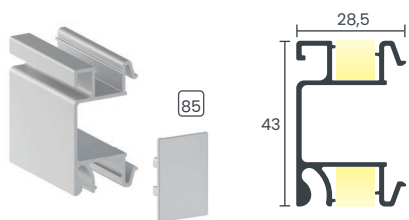

Vegas 9627

Perfil Divisor para Prateleiras

Composição Vegas 9593

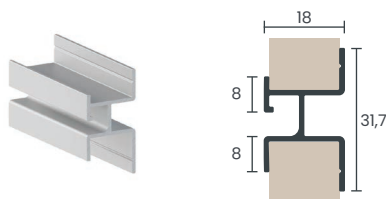

Possibilidade de uso com perfis ripados Alternativa ou com MDF de 15mm

Régua de Sustentação 80mm

Para fixação do perfil Vegas 9592

Código 37912 80mm - 10 por embalagem
 Código 41585 Barra de 6m



Vegas 9593

Perfil para Prateleiras

Composição Vegas 9592 - 9627 - 9628

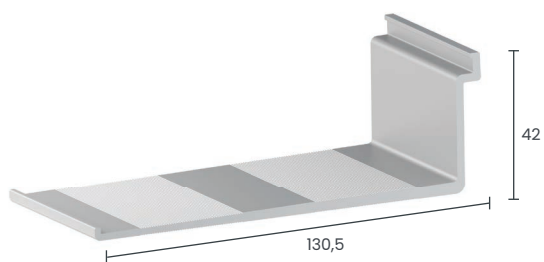

Tamanhos disponíveis: 300mm / 500mm / 900mm



9592 + 9593

Instalação Vegas 9592

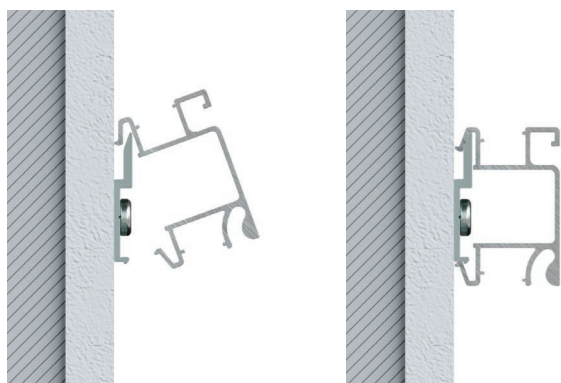

Instalação Vegas 9593

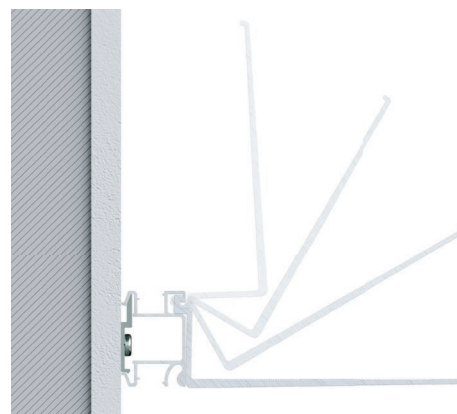

Para mais informações sobre os Vegas 9592 e 9593 acesse:



Para mais informações sobre o Vegas 9627 acesse:



Para mais informações sobre a Vegas Organizza acesse:



Vegas 9593 Organizza

Adega

Vegas Organizza

Composição Vegas 9592 - 9627 - 9628
Comprimento 300mm



Porta-Taças

Vegas Organizza

Composição Vegas 9592 - 9627 - 9628
Comprimento 430mm



Toalheiro

Vegas Organizza

Composição Vegas 9592 - 9627 - 9628
Comprimento 400mm



Porta-Temperos

Vegas Organizza

Composição Vegas 9592 - 9627 - 9628
Comprimento 220mm



Gancho Multiuso

Vegas Organizza

Composição Vegas 9592 - 9628
Código 44187
Quantidade 10 por embalagem
Material Zamac



Vegas 9628

Perfil para Prateleira

Composição Vegas 9593 - Vegas Organizza
Ponteira 97

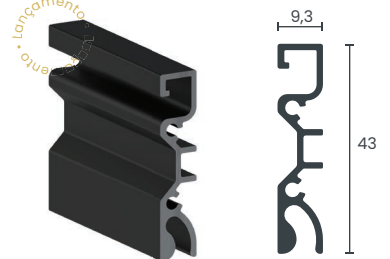

Vegas 9628

Para mais informações sobre a Vegas 9628 acesse:



Ponteira 97

Para Perfil 9628

Composição Vegas 9628
Material Zamac



Versatille 9700

Perfil Estrutural

Composição	9700 - 9573
Fixadores	95P - 115P
Difusores	02S - 02S Nero - 02R - 02R Nero - 02F
Fita de LED	11mm
Ponteira	91

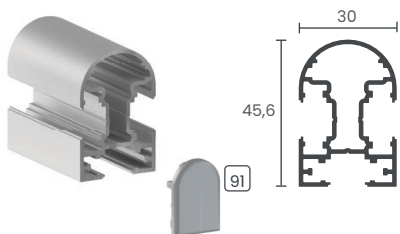

Evidence 9573

Perfil para fixação do 9700 na parede

Composição	9700 - Vegas 9578 - Evidence
Fixadores	55P - 95P - 115P - 130P
Difusores	02S - 02S Nero - 02R - 02R Nero - 02F
Fita de LED	11mm

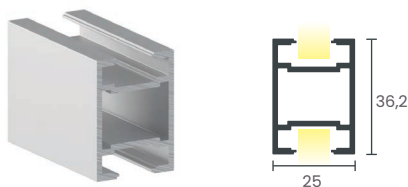

Fixador 130P

Para fixação do 9573 na parede

Código	37758
Material	Polímero de Engenharia e Grafeno
Quantidade	02 por embalagem



CONTÉM GRAFENO

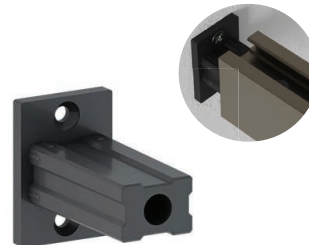

Base Niveladora

Para fixação das colunas no piso ou teto

Composição	Versatille 9700
Quantidade	01 por embalagem



Base Niveladora Piso Teto

com fixação e furação

Composição	Versatille 9700
Quantidade	01 por embalagem

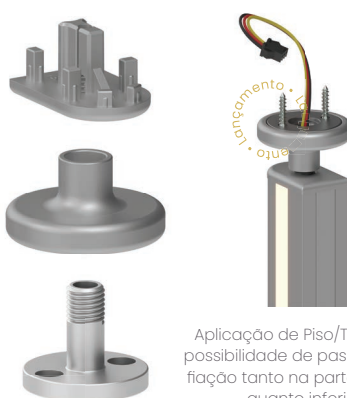

Aplicação de Piso/Teto, com possibilidade de passagem de fiação tanto na parte superior quanto inferior.
* Parafusos não inclusos

Base Niveladora com Furação

Composição	Versatille 9700
Quantidade	01 por embalagem

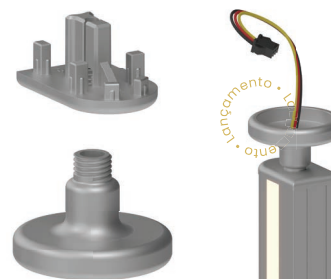

Aplicação de Piso/Parede, quando a passagem de fiação for apenas pelo teto.

Conjunto Suporte Prateleira

Quantidade	Fornecido em pares
-------------------	--------------------

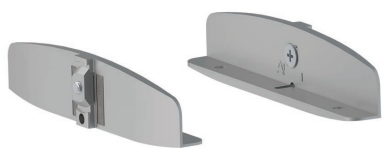

Suportes compatíveis com as prateleiras Vegas ou de madeira

Conjunto Suporte Prateleira Inclinado 15°

Quantidade	Fornecido em pares
-------------------	--------------------



Suportes compatíveis com as prateleiras Vegas ou de madeira



Versatille 9700

Para mais informações sobre o Versatille 9700 acesse:





Versatille 9700



Versatille 9560

Para mais informações sobre o Versatille 9560 acesse:



Versatille 9560

Perfil Estrutural

Composição	Única
Fixador	95P
Difusores	02S - 02S Nero - 02R - 02R Nero - 02F
Fita de LED	11mm

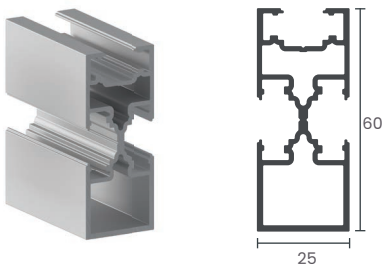

Fixador 95P

Para Versatille 9700 e 9560

Código	30135
Material	Polímero de Engenharia e Grafeno
Quantidade	20 por embalagem



CONTÉM GRAFENO



Permite a passagem da fiação para iluminação

Fixador 115P

Para Versatille 9700 e 9560

Código	30512
Material	Polímero de Engenharia e Grafeno
Quantidade	20 por embalagem



CONTÉM GRAFENO



Preenche o canal de fiação

Box 30mm Inferior

Para fixação do Perfil no piso e parede

Composição	Versatille 9560
Material	Alumínio
Quantidade	04 por embalagem



Box 40mm Superior

Para fixação do Perfil no teto

Composição	Versatille 9560
Material	Alumínio
Quantidade	04 por embalagem



Conjunto Suporte Prateleira

Quantidade Fornecido em pares



Suportes compatíveis com as prateleiras Vegas ou de madeira

Conjunto Suporte Prateleira Inclinado 15°

Quantidade Fornecido em pares



Suportes compatíveis com as prateleiras Vegas ou de madeira



Elegance

Soluções em Cabideiros

Elegance 1607

Perfil Tubo Liso

Material Alumínio
Baguete BA 06

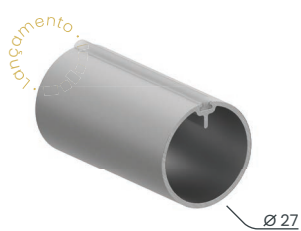

Suporte 14

Suporte Central

Composição Elegance 1607
Material Zamac

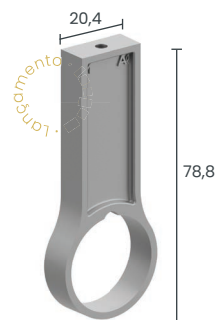

Baguete BA 06

Código 13220
Material PVC Coextrusado
Tamanho 3m
Quantidade 50 por embalagem



Suporte 13

Suporte Lateral

Composição Elegance 1607
Material Zamac

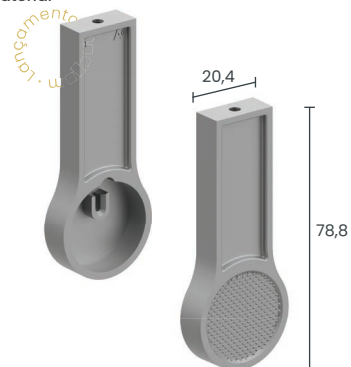

Elegance 1607 + Suporte 13



Para mais informações sobre a linha Elegance acesse:



Elegance 1602

Perfil Tubo Oblongo Liso

Material
Baguete

Alumínio
BA 06

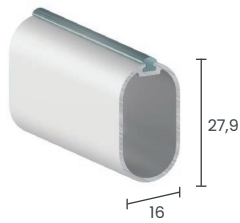

Elegance 1603

Perfil Tubo Oblongo Canelado

Material
Baguete

Alumínio
BA 06

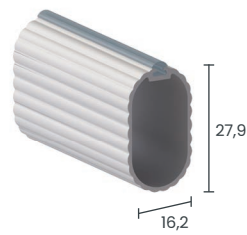

Suporte 12

Suporte Lateral Oblongo

Composição
Material

1602 - 1603 - Tubo Oblongo Curvo
Zamac

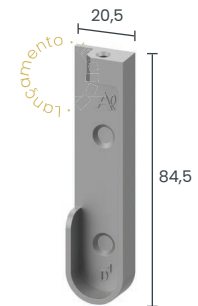

Com fixação lateral e/ou topo



Elegance 1602 + Suporte 12



Elegance 1603 + Suporte 12

Elegance 1600

Perfil Cabideiro

Material	Alumínio
Baguete	BA 06
Fita de Borda	28mm

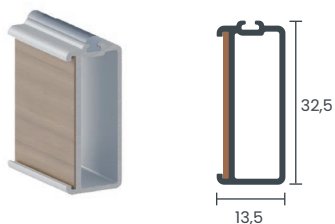

Elegance 1601

Perfil Cabideiro

Material	Alumínio
Fita de LED	11mm
Baguete	BA 06
Difusores	02S - 02S Nero - 02R - 02R Nero - 02F

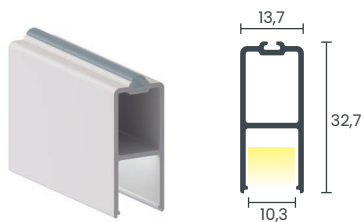

Suporte 07

Suporte Lateral

Composição	Elegance 1600 - 1601
Material	Alumínio

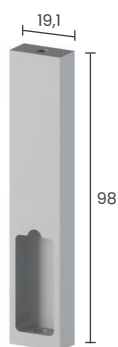

Suporte 08

Suporte Lateral para LED

Composição	Elegance 1601
Material	Alumínio

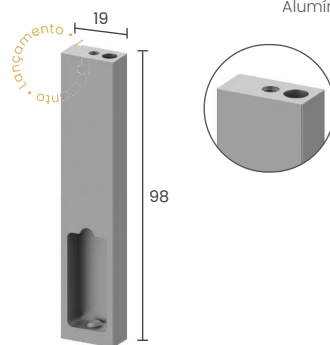

Canal dedicado para passagem dos fios do LED, permitindo que a fiação fique totalmente oculta



Suporte 08

Suporte 09

Suporte Lateral Vazado

Composição	Elegance 1600 - 1601
Material	Zamac

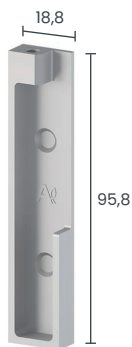

Espaço para passagem dos fios de LED, facilitando a instalação

Suporte 10

Suporte Central

Composição	Elegance 1600 - 1601
Material	Alumínio

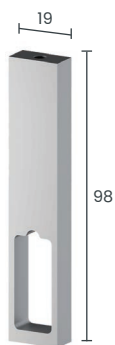

Suporte 11

Suporte dois cantos

Composição	Elegance 1600 - 1601
Material	Zamac

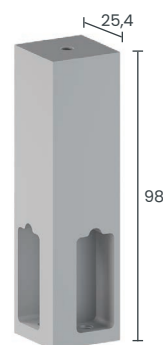

Elegance 1600 + Suporte 07



Elegance 1601 + Suporte 09

Suporte 05

Suporte Lateral Retangular para Alumínio

Composição Elegance 1600 - 1601
Material Zamac

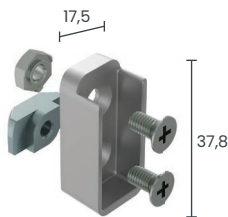

Conjunto acompanha parafusos e porcas para montagem

Suporte 06

Suporte Lateral Retangular para Madeira

Composição Elegance 1600 - 1601
Material Zamac

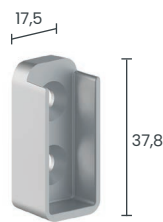

Elegance 1604

Perfil Tubo Redondo

Material Alumínio

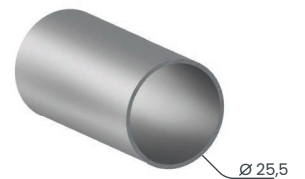

Tubo Cabideiro Redondo Curvo

Perfil Tubo Redondo Liso

Código 865 Cromado
Comprimento 1,5m



Suporte 02

Suporte Central Redondo

Composição Elegance 1604 - Tubo Redondo Curvo
Material Zamac



Suporte 01

Suporte Lateral Redondo

Composição Elegance 1604 - Tubo Redondo Curvo
Material Zamac

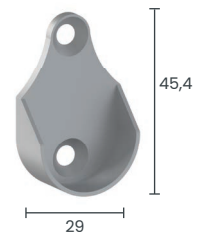

Tubo Cabideiro Oblongo Curvo

Perfil Tubo Oblongo Liso

Código 866 Cromado
Comprimento 1,5m



Suporte 04

Suporte Central Oblongo

Composição 1602 - 1603 - Tubo Oblongo Curvo
Material Zamac

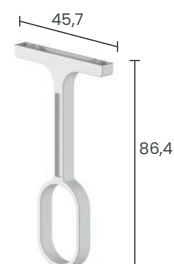

Suporte 03

Suporte Lateral Oblongo

Composição 1602 - 1603 - Tubo Oblongo Curvo
Material Zamac

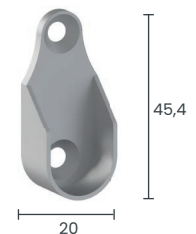



Para mais informações sobre o **Raffinata** acesse:



Raffinata

Raffinata 9550

Perfil para Painéis

Composição	Única
Código	23487
Cantoneira	80
Acabamento	Fita Vedadora

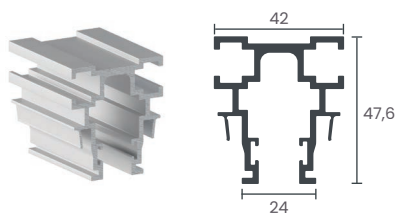

Raffinata 9551

Suporte 60mm para Painéis

Código	23489
Material	Alumínio
Quantidade	10 por embalagem

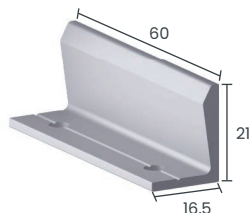

Cantoneira 80

Código	24515
Material	Aço Zincado
Quantidade	8 por embalagem

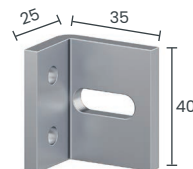

Braço Raffinata

Para Prateleiras de Madeira ou Vegas

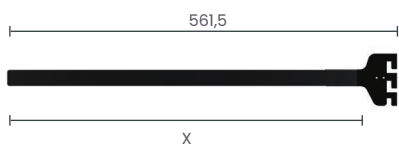

	Fundo	X
X = Área Útil da prateleira	15mm	505mm
	18mm	502mm
	22mm	498mm

Braço Inclinado Raffinata

Para Prateleiras de Madeira em ângulo

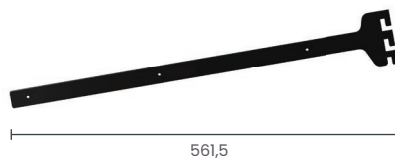

Suporte Oculito

Para Fixação de Gaveteiros

Quantidade: Fornecido em pares

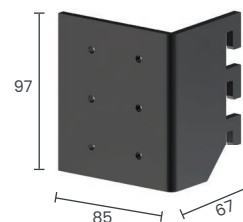

Fixador

Para Gaveteiros e Prateleiras

Quantidade: 10 por embalagem



Fixador incluso nos conjuntos de braços de apoio reto e inclinado.



Raffinata 9550



Thin

Para mais informações sobre a linha Thin acesse:



Thin 1805

Perfil estrutural com LED

Composição Thin 1803
 Difusores 04S - 04S Nero
 Ponteira 84
 Fixadores Fixadores 155P - 156P - 150P

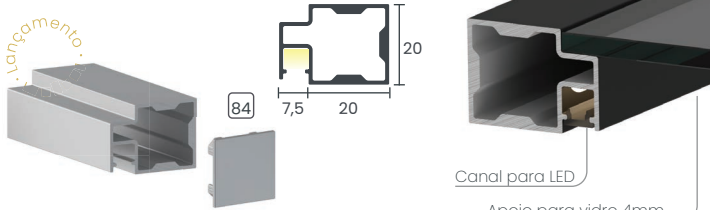

Thin 1805

Thin 1806

Perfil estrutural

Composição Thin 1803
 Ponteira 84
 Fixadores Fixadores 155P - 156P - 150P

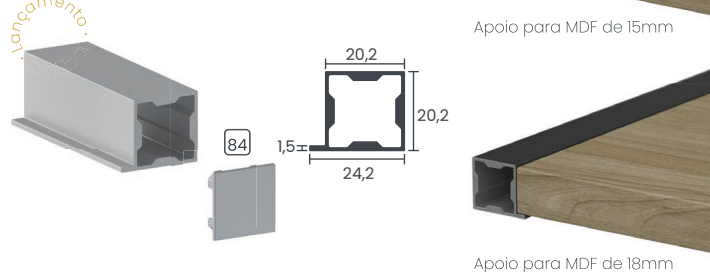

Difusor 04S

Difusor para Fita de LED

Código 41246
 Material Silicone

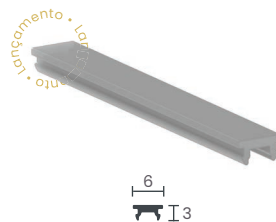

Difusor 04S Nero

Difusor para Fita de LED

Código 41489
 Material Silicone

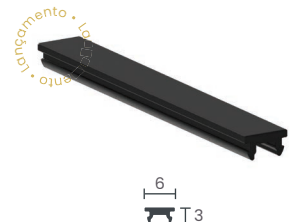

Thin 1804

Para Adega

Composição

Thin 1801 - 1803

**Thin 1803**

Perfil Estrutural

Composição

Thin 1804 - 1805 - 1806

Fixadores

150P - 155P - 156P

Ponteira

84

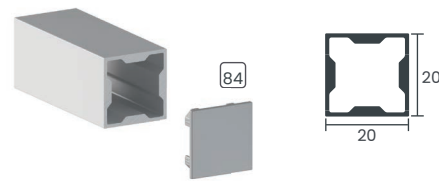
**Base Estrutural Thin**

20 x 20

Código

41270

Composição

Thin 1803 - 1805 - 1806

Quantidade

10 unidades por embalagem

Material

Aço, Zamac, Base em borracha



Regulagem de nivelamento do móvel

Fixador 155P

Para Junção Reta

Código

37906

Material

Polímero de Engenharia e Grafeno

Quantidade

20 peças por embalagem

CONTÉM
GRAFENO**Fixador 156P**

Para Junção Reta

Código

43259

Material

Polímero de Engenharia e Grafeno

Quantidade

20 peças por embalagem

CONTÉM
GRAFENO

Possui espaço dedicado para a passagem de fiação

Fixador 150P

Para Junção 45°

Código

37905

Material

Polímero de Engenharia e Grafeno

Quantidade

20 peças por embalagem

CONTÉM
GRAFENO

Possui canal dedicado para a passagem de fiação



Thin 1803 + 1804





Thin

Thin 1801

Perfil Estrutural

Composição Thin 1802 - Thin 1804
Ponteira 50

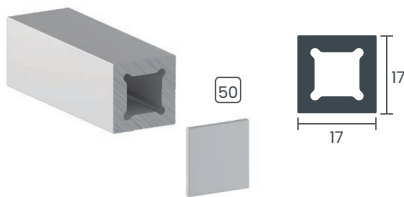

Thin 1802

Perfil Estrutural com aba para vidro

Composição Thin 1801

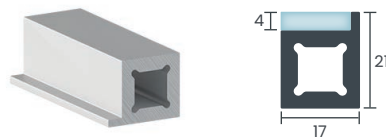

Gabarito de marcação

Para Thin 1801 e Thin 1802

Código 27659
Material Aço e alumínio
Quantidade 01 Unidade por embalagem



Suporte Chanfrado 90°

Suporte para junções 45°

Código 28816
Material Alumínio
Quantidade 10 peças por embalagem

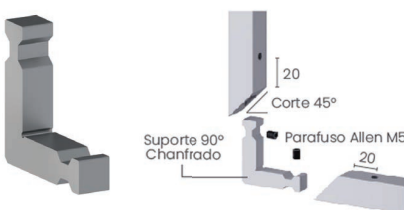

Base Estrutural

17x17

Código 28928
Composição Thin 1801
Material Aço, Zamac, Base em borracha
Quantidade 10 peças por embalagem



Regulagem de nivelamento do móvel

Capa de acabamento

Para suporte de teto

Material Alumínio
Quantidade 10 peças por embalagem



Suporte Fixação Chanfrado Reto

Suporte com parafuso Allen

Código 26133
Material Aço Zincado
Quantidade 10 peças por embalagem



Suporte Teto

Para fixação em alvenaria

Código 18602
Material Aço zincado
Quantidade 10 peças por embalagem

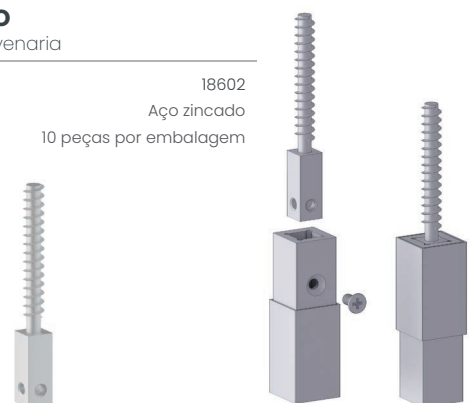



Segreto

Para mais informações sobre a Segreto acesse:



Segreto 8500

Perfil Marco com Batente

Composição
Fixador

Segreto 8500 - 8501
55P

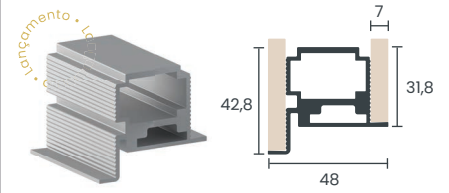

Segreto 8501

Perfil Marco sem Batente

Composição
Fixador

Segreto 8500
55P

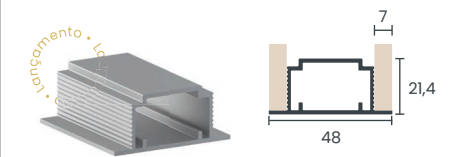

Segreto 8510

Perfil Estrutural Porta

Composição
Fixador
Cantoneira

Segreto 8510 - 8511
Suporte Belluno 30mm
75P - 70

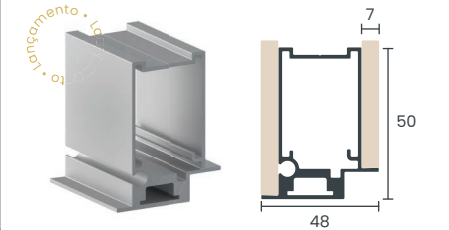

Segreto 8511

Perfil Travessa Interna Porta

Composição
Fixador

Segreto 8510
Suporte Belluno 30mm

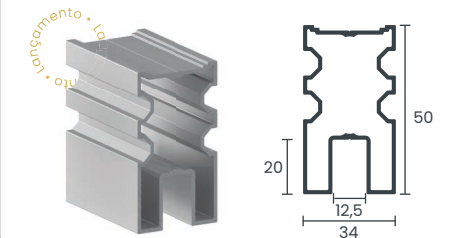

Suporte Belluno 30mm

Para Porta Batente

Composição
Código
Quantidade

Segreto 8511
38699
10 por embalagem

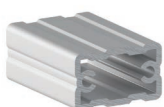

Pivô

Para Porta Batente

Composição
Código
Quantidade

Segreto 8500 - 8510
44188
Fornecido em pares



Chapa Metálica 70x70

Fixador do marco à estrutura de alvenaria

Composição
Código

Segreto 8500 - 8501
44185

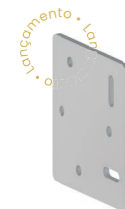



Indicação de puxadores Personali para Porta **Segreto**:
Valle, Ello, Vena, Duomo, Duomo Bordato e Capri.

Sottile 1811

Perfil Lateral

Composição Sottile 1812 - 1813 - 1815
Fixação do Vidro BA 07 (4mm)



Sottile 1812

Perfil Superior

Composição Sottile 1811
Fixação do Vidro BA 07 (4mm)



Sottile 1813

Perfil Inferior

Composição Sottile 1811
Fixação do Vidro BA 07 (4mm)

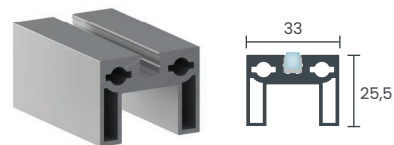

Sottile 1814

Capa de Acabamento

Composição Sottile 1811



Sottile 1815

Perfil Divisor

Composição Sottile 1811
Fixação do Vidro BA 07 (4mm)

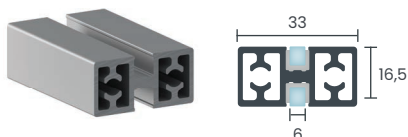

Sottile 1816

Divisor Sobreposto

Fixação do Vidro Dupla Face



Com instalação prática por fita dupla face, o Sottile 1816 permite a criação do efeito ripado em portas, com aplicação vertical ou horizontal, em um ou ambos os lados, de acordo com o projeto.

Sottile 1817

Perfil Frame

Composição Sottile 1811 - 1812 - 1813 - 1815
Fixação do Vidro Fita Dupla Face



Para encaixe de vidro 6mm e vidro duplo 4mm



Sottile 1817



Sottile 1816

Baguete BA 07

Para vidro de 4mm de espessura

Código 14471
Material PVC Coextrusado
Tamanho 3m
Quantidade 50 por embalagem



Parafuso Torx

Código 3119



Fita Dupla Face

Código 4321 9,5mm x 1mm x 20m
Código 1883 5mm x 1mm x 20m
Código 14932 25mm x 0,5mm x 20m

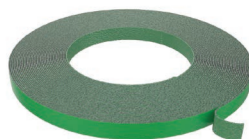

Sistemas

Indicado o uso do sistema **AL 86** com o Suporte Oculto.



Para duas portas, ou mais, é recomendado o uso do **Mão Amiga Compacto Fast**, possibilitando abertura e fechamento de portas em sequência.

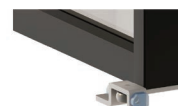



Sottile

Para mais informações sobre a Sottile acesse:



Fit

Puxador



Informações na pág. 80



Stretto

Puxador



Informações na pág. 81

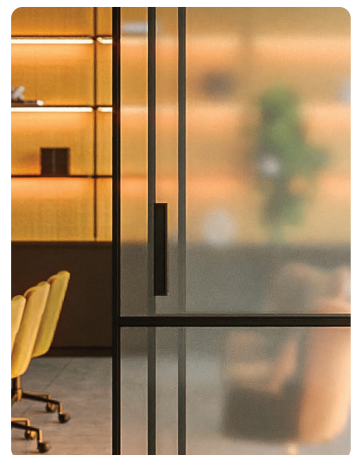

Belluno 1112

Perfil Superior

Composição Belluno 1107 - 1109
Cantoneira 75P
Divisor Belluno 1103 - 1102
Fixação do Vidro Fita Dupla Face

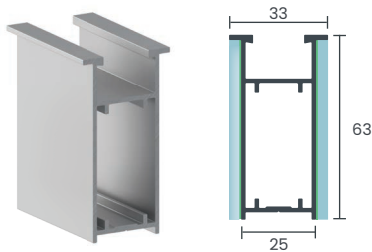

Belluno 1109

Perfil Lateral

Composição Belluno 1107 - 1112
Cantoneira 75P
Divisor Belluno 1102 - 1103
Fixação do Vidro Fita Dupla Face

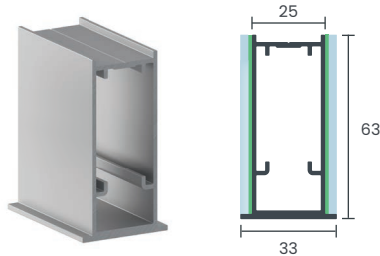

Belluno 1107

Perfil Inferior

Composição Belluno 1105 - 1109 - 1112
Cantoneira 75P
Divisor Belluno 1102 - 1103
Fixação do Vidro Fita Dupla Face

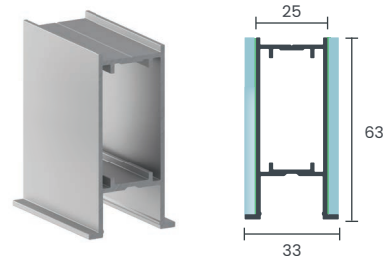

Belluno 1101

Perfil Divisor

Composição Belluno 1102 - 1107 - 1109 - 1112
Fixação do Vidro Fita Dupla Face

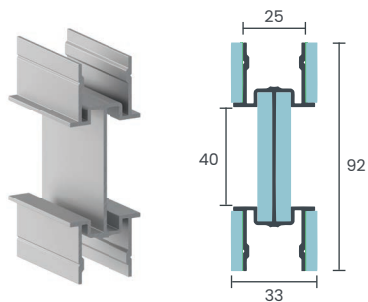

Belluno 1102

Perfil Divisor

Composição Belluno 1100 - 1107 - 1109 - 1112 - 1113
Divisor Belluno 1103
Fixação do Vidro Fita Dupla Face

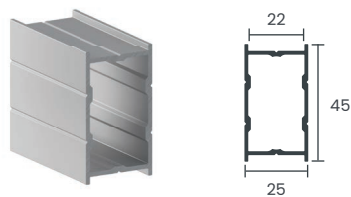

Belluno 1110

Perfil Puxador

Composição Belluno 1101

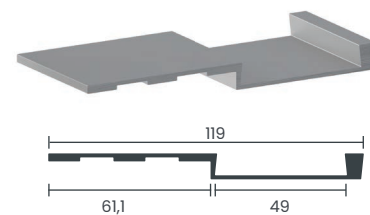

Belluno 1100

Perfil Conector

Composição Belluno 1102 - 1107 - 1109 - 1112 - 1113

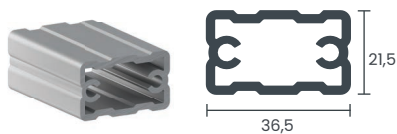

Belluno 1105

Perfil Inferior

Composição Belluno 1107



Belluno 1103

Perfil Divisor

Composição Belluno 1102 - 1107 - 1109 - 1112
Fixação do Vidro Fita Dupla Face



Belluno 1113

Perfil Antiempeno

Composição Belluno 1100
Cantoneira 75P
Divisor Belluno 1102

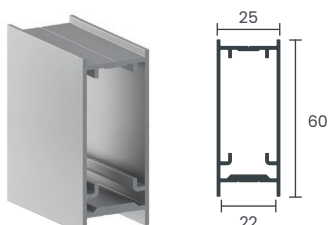

Sistema AL 86

Sistema Oculto sem Trilho na Base

Para portas de passagem Belluno, é indicado o uso do Sistema AL 86 com o Suporte Oculto.

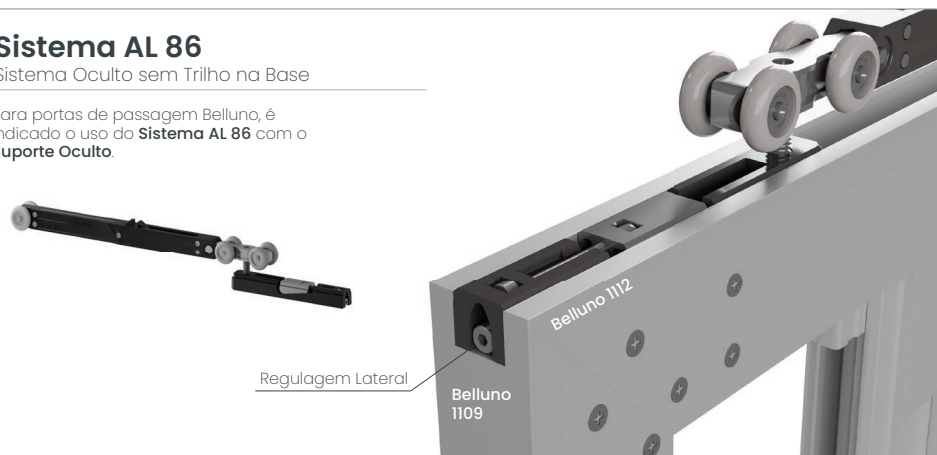



Belluno

Para mais informações sobre a Belluno acesse:

Para Portas com revestimento de **Vidro**



Para Portas com revestimento de **Madeira**



Para Portas **Pivotantes**

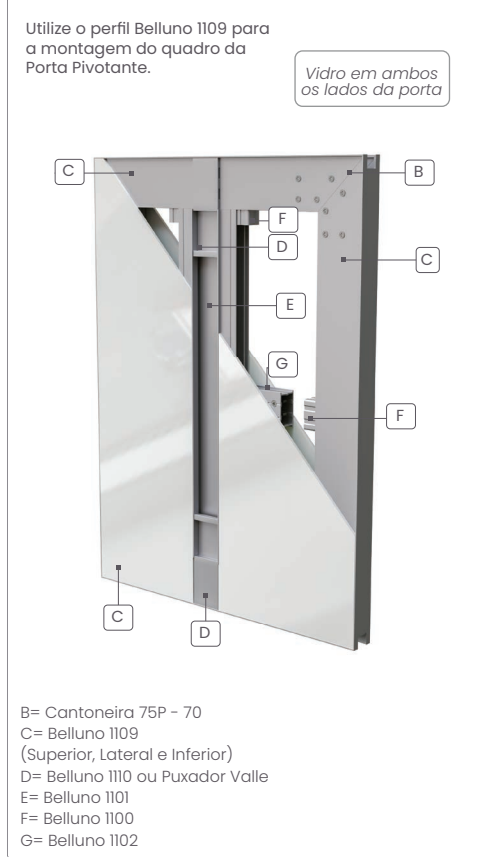

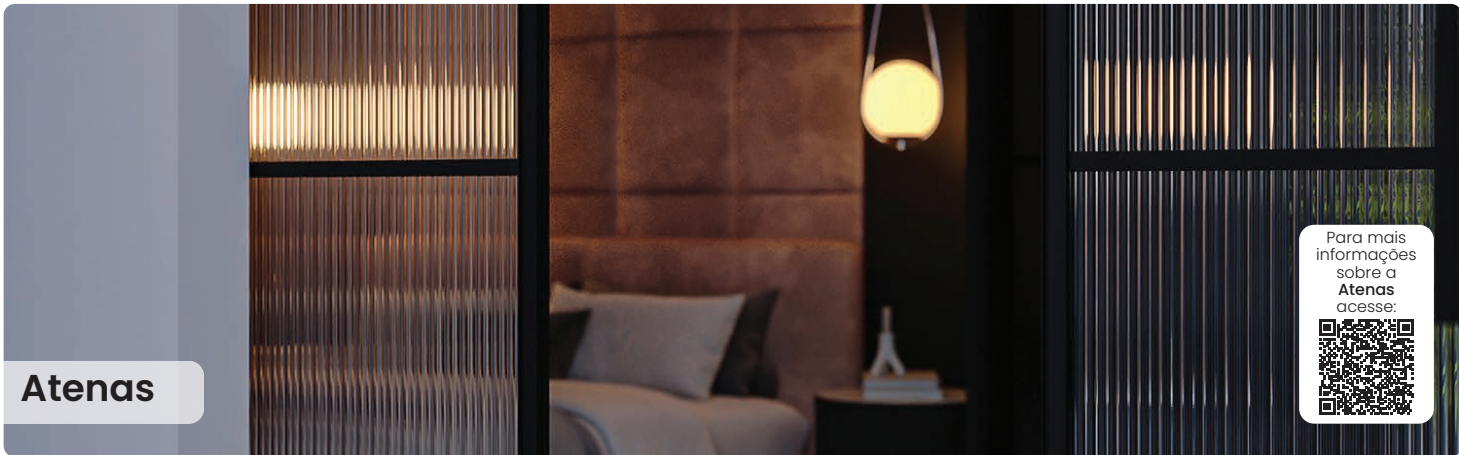

Para mais informações sobre a Atenas acesse:

Atenas

Atenas 3001
Perfil Superior

Fixação do Vidro BA 03 (4mm)

Atenas 3002
Perfil Superior Reforçado

Fixação do Vidro BA 03 (4mm)

Atenas 3003
Perfil Inferior

Fixação do Vidro BA 03 (4mm)

Atenas 3005
Perfil Divisor

Fixação do Vidro BA 03 (4mm)

Atenas 3034
Perfil Puxador

Fixação do Vidro BA 03 (4mm)

Atenas 3134
Perfil Puxador

Fixação do Vidro BA 03 (4mm)

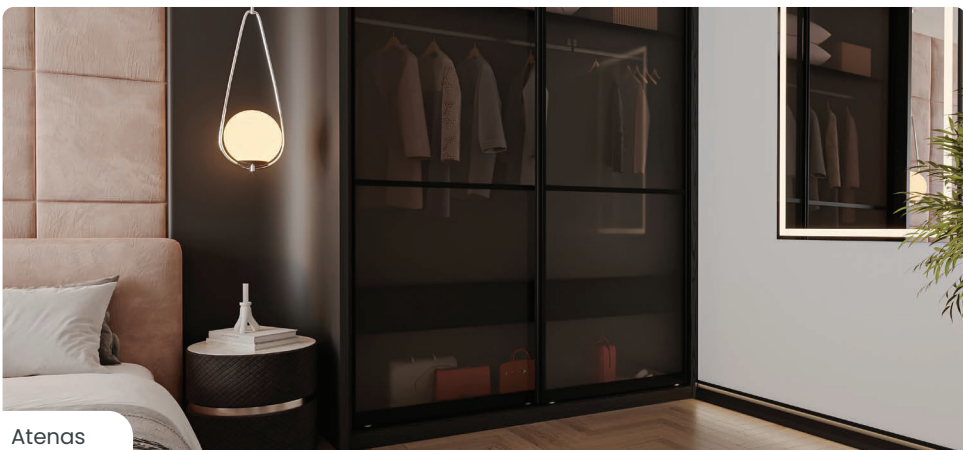

Atenas

Sole 9580

Para Espelho com Borda Zero

Composição	Única
Cantoneira	50P - 50
Fita de LED	13mm
Difusor	02S - 02S Nero - 02R - 02R Nero - 02F

Sole 9581

Para Espelho com Borda Zero

Composição	9583
Cantoneira	20
Fita de LED	Máx. 10mm
Difusor	02S - 02S Nero - 02R - 02R Nero - 02F

Sole 9582

Para Espelho Passante

Composição	9583
Cantoneira	20
Fita de LED	Máx. 10mm
Difusor	02S - 02S Nero - 02R - 02R Nero - 02F

Sole 9583

Moldura Interna para Sole 9581 e 9582

Composição	9581 - 9582
Cantoneira	20
Fita de LED	Máx. 10mm

Régua de Sustentação 80mm

Para fixação dos Perfis Sole na Parede

Código 37912	80mm - 10 por embalagem
Código 41585	Barra de 6m

Sole 9581 - 9580

Espelho com borda zero

Sole 9582

Espelho com borda passante



Para mais informações sobre o Sole acesse:

Sole



Para mais informações sobre a linha **Ripados** acesse:



Ripados Light

RP Light 9620

Acabamento Linear

Fixação Fita Dupla Face

*Indicação de 30 a 45 perfis por metro
Compatível com perfis para vidro 4mm

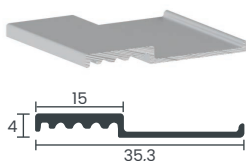

A cada metro de comprimento utilizar um divisor oculto 3618 com dupla face

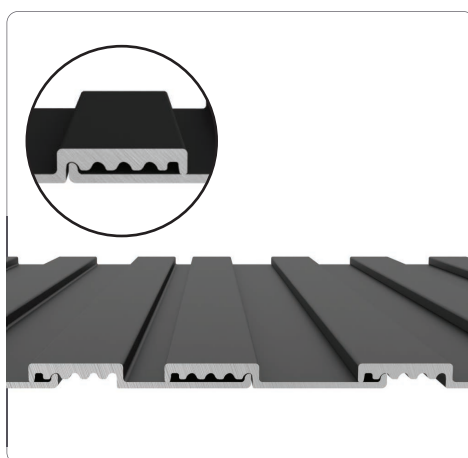

RP Light 9621

Acabamento Ondulado

Fixação Fita Dupla Face

*Indicação de 15 perfis por metro
Compatível com perfis para vidro 4mm

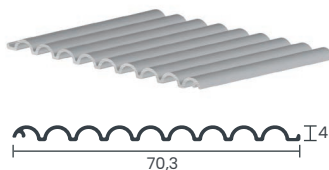

A cada metro de comprimento utilizar um divisor oculto 3618 com dupla face

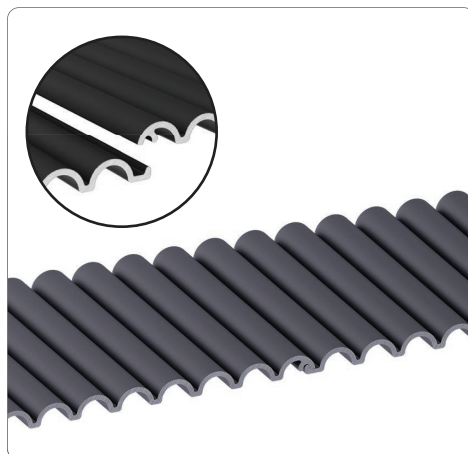

RP Light 9622

Acabamento Linear

Fixação Fita Dupla Face

*Indicação de 11 a 12 perfis por metro
Compatível com perfis para vidro 4mm

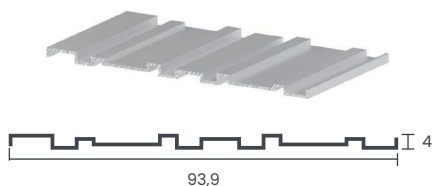

A cada metro de comprimento utilizar um divisor oculto 3618 com dupla face

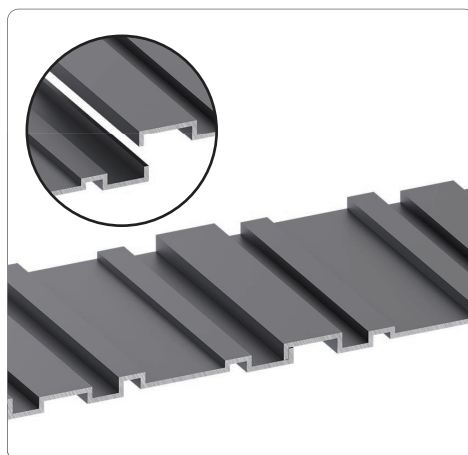



Personali

A linha Personali reúne puxadores que vão além da função, trazendo design, identidade e exclusividade aos móveis. Com diferentes formatos e acabamentos, os puxadores Personali são o detalhe que transforma o projeto, adicionando personalidade e um toque autoral a cada ambiente.



Para mais informações, acesse:



Vena

Zamac

Informações Técnicas
Pg.110



Acabamentos
Oro
Cappuccino
Nebbio
Gráfite
Preto

Aplicação: Usinagem a partir de 11mm
Compatível com MDF a partir de 15mm



Para mais informações, acesse:



Ello

Zamac

Informações Técnicas
Pg.110



Aplicação: Usinagem a partir de 11mm
Compatível com MDF a partir de 15mm

Acabamentos
Oro
Cappuccino
Nebbio
Grafite
Preto





Para mais informações, acesse:



Duomo Bordato

Zamac

Informações Técnicas
Pg.110

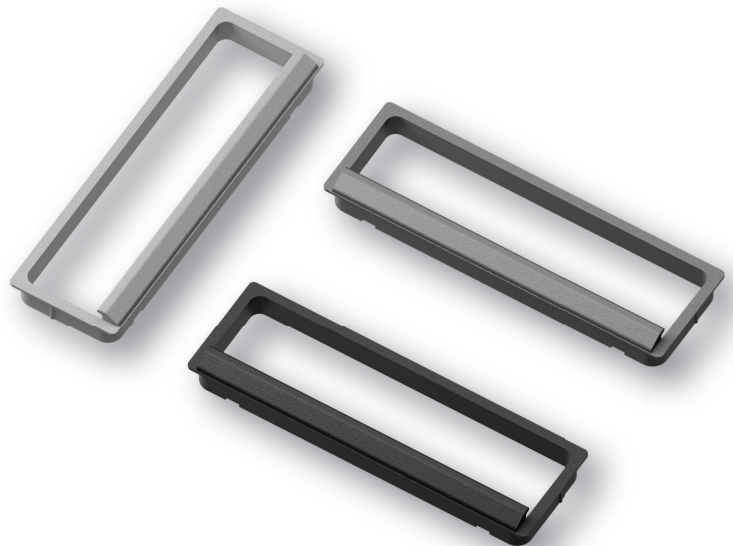

Furação	Comprimento
128mm	143mm

Aplicação: Usinagem a partir de 10mm
Compatível com MDF a partir de 15mm

Acabamentos
Oro
Cappuccino
Nebbio
Grafite
Preto



Para mais informações, acesse:



Duomo

Zamac

Informações Técnicas
Pg.110



2 em 1: Base reversível, opção texturizada ou lisa

Furação	Comprimento
128mm	143mm

Aplicação: Usinagem de 12,5mm
Compatível com MDF a partir de 15mm

Acabamentos
Oro
Cappuccino
Nebbio
Grafite
Preto





Para mais informações, acesse:



Piazza

Zamac

Informações Técnicas
Pg.110

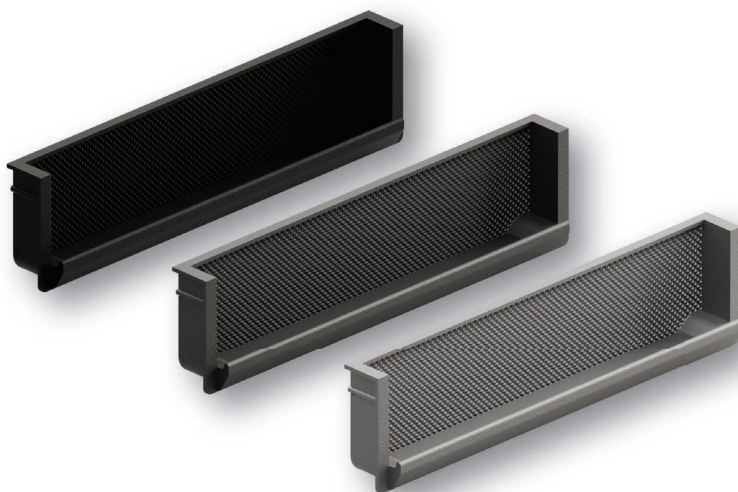

2 em 1: Base reversível, opção texturizada ou lisa

Furação	Comprimento
128mm	143mm

Aplicação: Usinagem de 12,5mm
Compatível com MDF a partir de 15mm

Acabamentos
Oro
Cappuccino
Nebbio
Grafite
Preto



Para mais informações, acesse:

Hera

Zamac

Informações Técnicas
Pg.110

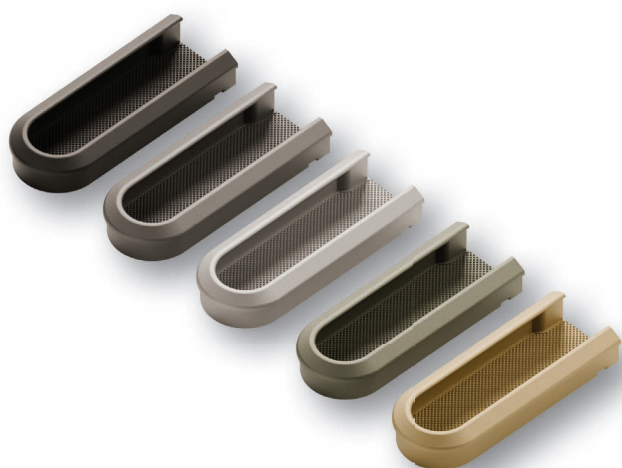

2 em 1: Base reversível, opção texturizada ou lisa

- Acabamentos**
Oro
Cappuccino
Nebbio
Grafite
Preto

Furação	Comprimento
96mm	110mm
Aplicação: Usinagem de 12,5mm Compatível com MDF a partir de 15mm	





Para mais informações, acesse:



Capri

Zamac

Informações Técnicas
Pg.110

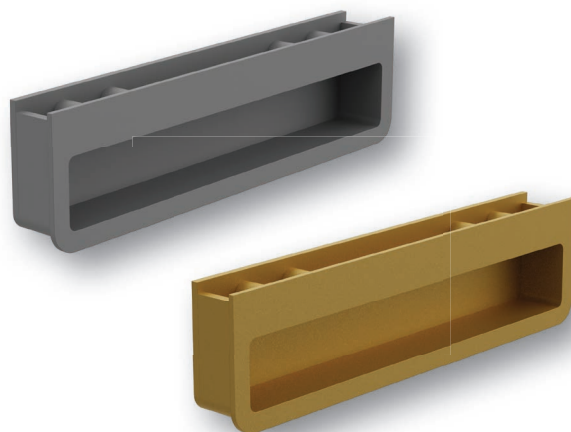

Furação

Comprimento

96mm

132mm

Aplicação embutida em portas de Alumínio e vidro ou MDF a partir de 18mm

Acabamentos
Oro
Cappuccino
Nebbio
Grafite
Preto



Para mais informações, acesse:



Valle

1421

Alumínio / Zamac

Informações Técnicas
Pg.110



Opção de uso com fita de borda 40mm

Comprimento	Ponteira
Barra de 3m ou 6m	92

Aplicação: Usinagem de 12,5mm
Compatível com MDF a partir de 15mm





Para mais informações,
acesse:



Malta

Zamac

Informações Técnicas
Pg.110

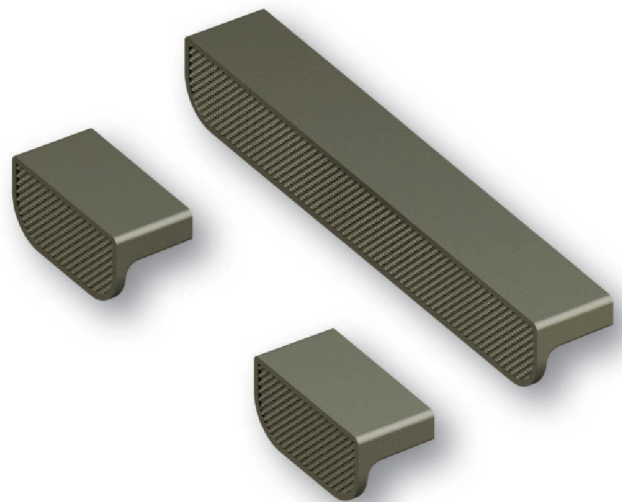

Furação	Comprimento
32mm	40mm
128mm	136mm

Acabamentos
Oro
Cappuccino
Nebbio
Grafite
Preto



Para mais informações, acesse:



Prisma

Zamac

Informações Técnicas
Pg.110

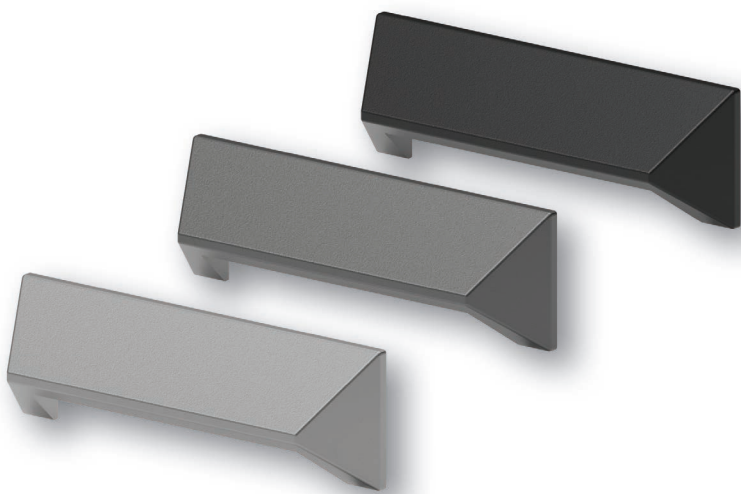

Furação

Comprimento

96mm

107mm

Acabamentos
Oro
Cappuccino
Nebbio
Grafite
Preto





Para mais informações, acesse:

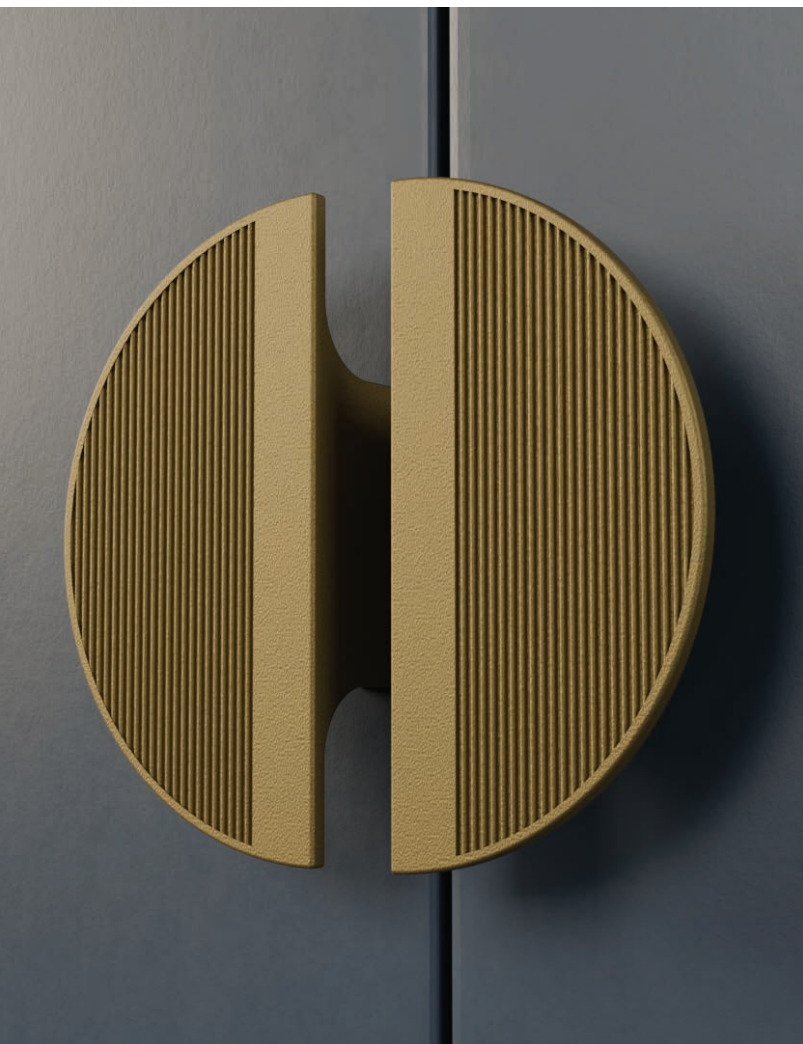

Otto

Zamac

Informações Técnicas
Pg.110

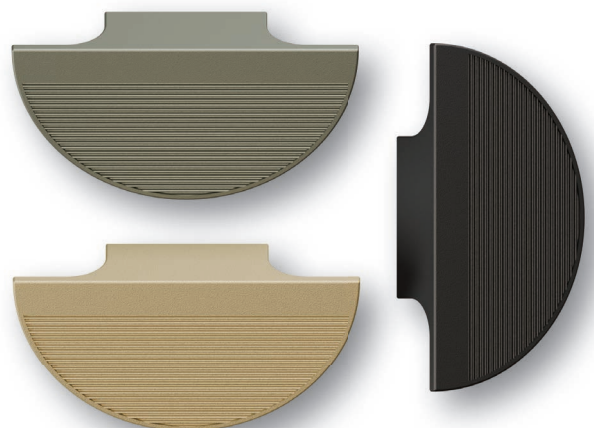

Acabamentos
Oro
Cappuccino
Nebbio
Grafite
Preto

Furação

Comprimento

32mm

90mm



Para mais informações, acesse:



Zeno

Zamac

Informações Técnicas
Pg.110

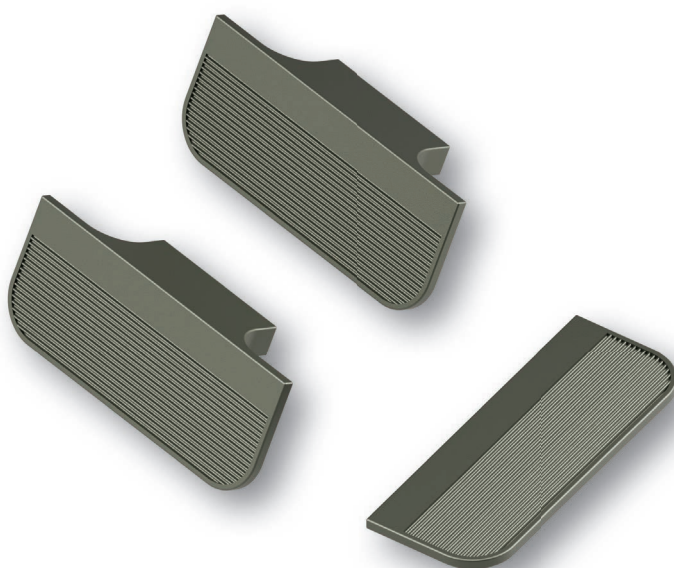

Acabamentos
Oro
Cappuccino
Nebbio
Grafito
Preto

Furação	Comprimento
32mm	90mm





Para mais informações, acesse:



Luna

Zamac

Informações Técnicas
Pg.110



Acabamentos

Oro
Cappuccino
Nebbio
Grafite
Preto

Furação

64mm

Comprimento

97mm



Para mais informações, acesse:



Pocket

Zamac

Informações Técnicas
Pg.110



Furação

Comprimento

16mm

79mm

Acabamentos
Oro
Cappuccino
Nebbio
Grafite
Preto





Para mais informações, acesse:



Orbi

Zamac

Informações Técnicas
Pg.110/111



Furação	Tamanho
1 furo central	25mm
1 furo central	35mm
16mm	50mm

Acabamentos
Oro
Cappuccino
Nebbio
Grafite
Preto



Para mais informações, acesse:



Lin

Zamac

Informações Técnicas
Pg.111

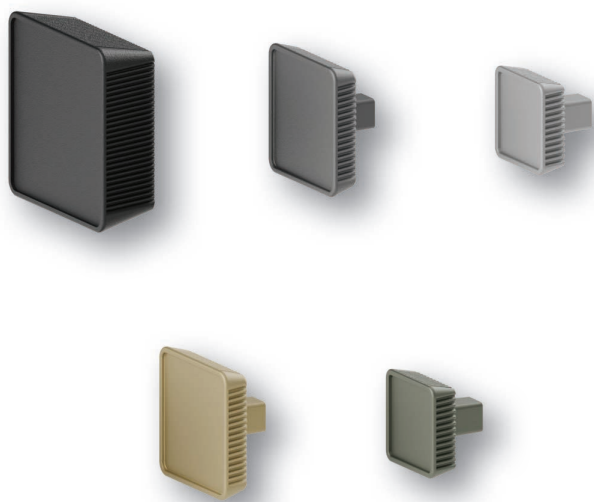

Furação	Tamanho
1 furo central	25mm
1 furo central	35mm
16mm	50mm

Acabamentos
Oro
Cappuccino
Nebbio
Grafite
Preto





Para mais informações, acesse:



Trento

Alumínio / Zamac

Informações Técnicas
Pg.111

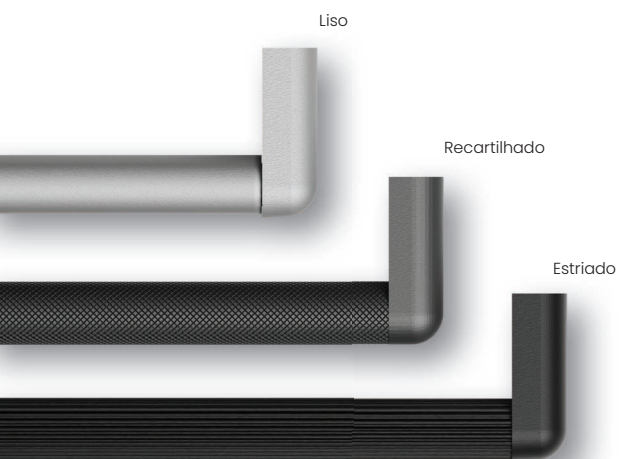

Furação	Comprimento	Acabamentos
128mm	138,5mm	Oro Cappuccino Nebbio Grafite Preto
192mm	202,5mm	
288mm	298,5mm	

Altura 32mm





Para mais informações, acesse:



Alumínio / Zamac

Livorno

Informações Técnicas
Pg.111

Estriado

Recartilhado

Liso

- Acabamentos
- Oro
 - Cappuccino
 - Nebbio
 - Grafito
 - Preto

Furação	Comprimento
128mm	138mm
192mm	202mm
288mm	298mm

Altura 32,5mm





Para mais informações, acesse:



Mônaco

Alumínio

Informações Técnicas
Pg.111

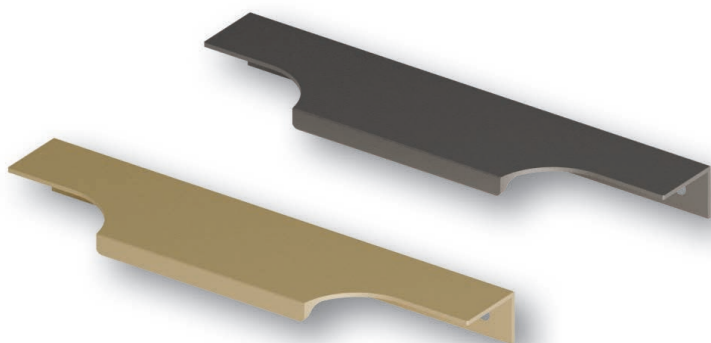

Furação

Comprimento

128mm

146mm

192mm

210mm

Para MDF de 15 | 18mm e perfis de alumínio Alternativa



Roma

Alumínio

Informações Técnicas
Pg.111

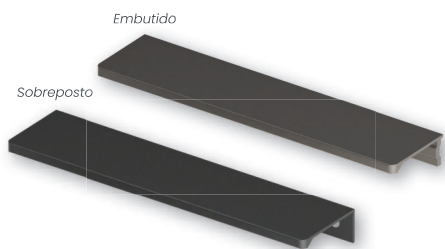

Para mais informações, acesse:



Furação	Comprimento
64mm	82mm
128mm	146mm
192mm	210mm

Compatível com MDF de 15 a 25mm



Firenze

Alumínio

Informações Técnicas
Pg.111

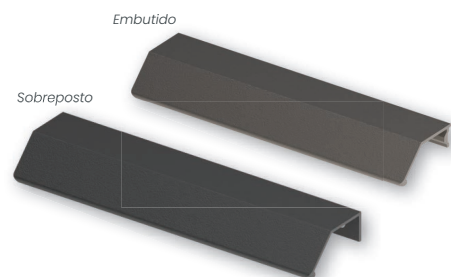

Para mais informações, acesse:



Furação	Comprimento
64mm	82mm
128mm	146mm
192mm	210mm

Compatível com MDF de 15 a 18mm



Treviso

Alumínio

Informações Técnicas
Pg.111

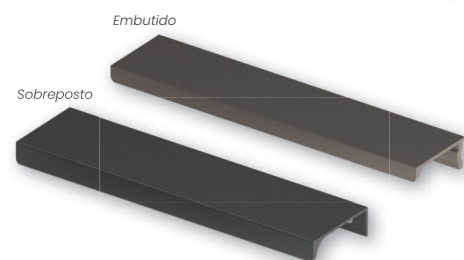

Para mais informações, acesse:



Furação	Comprimento
64mm	82mm
128mm	146mm
192mm	210mm

Compatível com MDF de 15 a 25mm





Para mais informações,
acesse:

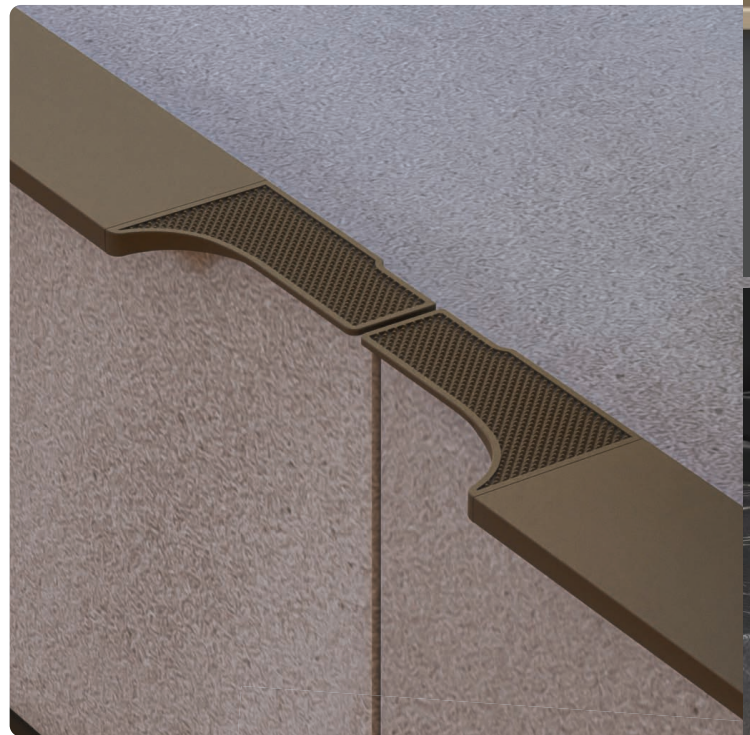

Venezia

1420

Alumínio / Zamac

Informações Técnicas
Pg.111

Ponteiras
89 - Lisa
90 - Recartilhada



Ponteira 89



Ponteira 90

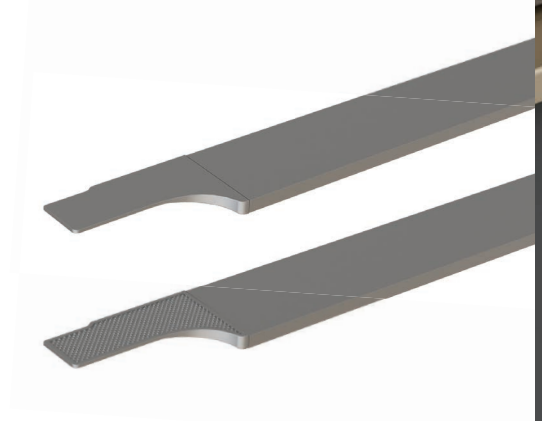

Comprimento

Barra 3m

Barra 6m

Para MDF de 15 | 18mm e perfis de alumínio Alternativa



Mais sobre Arezzo:



Mais sobre Linz:



Arezzo & Linz

Alumínio / Zamac

Informações Técnicas
Pg.111

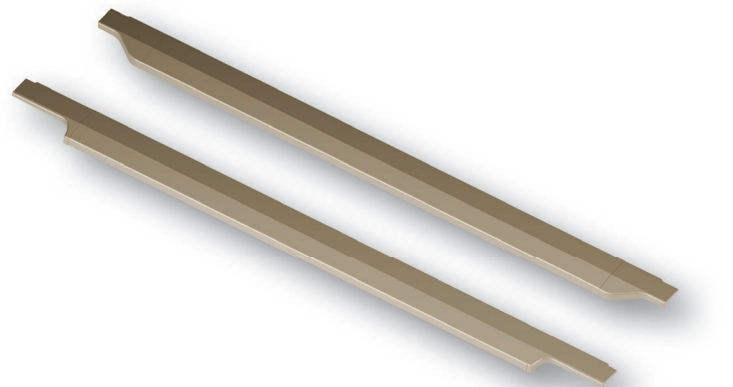

Ponteiras

12



13



56



60



Arezzo 1418

Aplicação	Comprimento	Ponteiras
Madeira 18mm e alumínio	Barra 3m ou 6m	12 - 56

Linz 1415

Aplicação	Comprimento	Ponteiras
Madeira 15mm	Barra 3m ou 6m	13 - 60



Para mais informações, acesse:



Fit

Alumínio

Informações Técnicas
Pg. 111

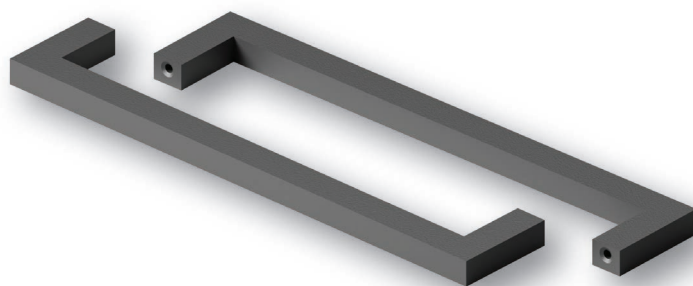

Furação	Comprimento
192mm	204mm

Compatível com MDF a partir de 15mm



Para mais informações, acesse:



Stretto

1411

Alumínio / Zamac

Informações Técnicas
Pg.111



Comprimento

Ponteira

Barra 3m ou 6m

19

Opção de uso de fita de borda 29mm





Bucha Espaçadora para Vidro

A Bucha Espaçadora é a solução ideal para aplicar puxadores Personali em portas de vidro com segurança e acabamento profissional.

Para a instalação, é necessária a furação prévia do vidro com broca padrão para vidro, no diâmetro de 6mm, garantindo encaixe correto e estabilidade do conjunto.

Puxadores Indicados:

Zeno, Lin, Livorno, Orbi, Otto, Malta, Trento, Fit, Prisma, Pocket

Cód. 42196

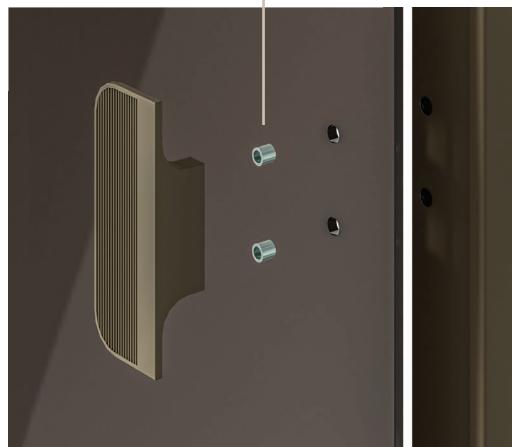



Soluções em Sistemas

Soluções inteligentes que unem movimento suave, praticidade e design. Os sistemas deslizantes da Alternativa oferecem desempenho, segurança e versatilidade para diferentes aplicações, garantindo funcionalidade com estética refinada em projetos modernos e bem planejados.

Magic 62



2 em 1
Duas soluções em um só produto!



Para mais informações técnicas do Magic 62, acesse:



CONTÉM GRAFENO



RODÍZIO USINADO 40Ø



DESCONTO DE PORTA 33MM



LIMITE DE PESO 60KG



REGULAGEM LATERAL

Embutido



Portas de Madeira

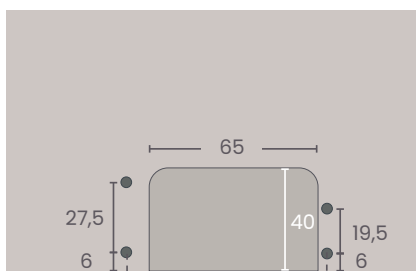

Profundidade de Usinagem = 8

Portas de Alumínio

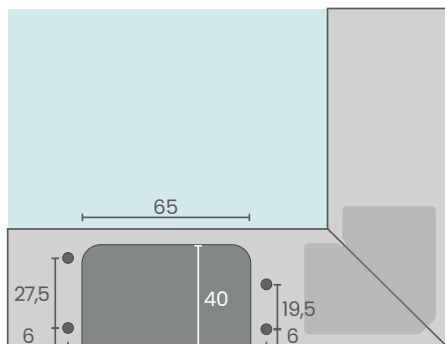

Profundidade de Usinagem = 8

Desconto de porta - Espessura de 15 a 20mm

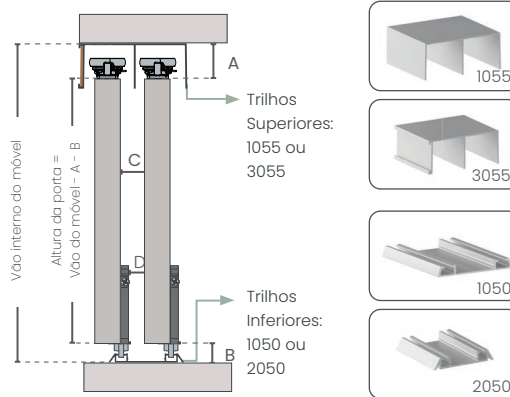

Espessura de Portas	15mm	18mm	20mm
A= Folga Superior	22mm	22mm	22mm
B= Folga Inferior	11mm	11mm	11mm
C= Distância entre Portas	13mm	10mm	8mm
D= Distância Porta/Sistema	8,5mm	5,5mm	3,5mm
Guias indicadas (GA)	GA 10, GA 10 Fast, GAI1		

Desconto de porta - Espessura de 22 a 25mm

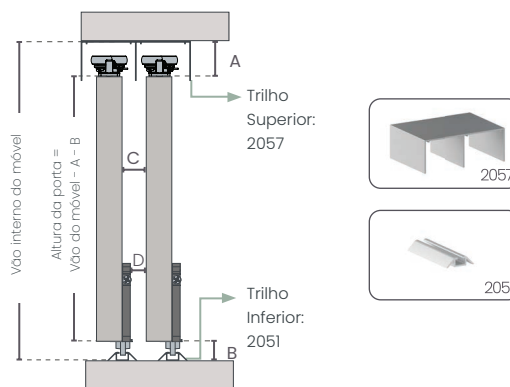

Espessura de Portas	22mm	25mm
A= Folga Superior	22mm	22mm
B= Folga Inferior	11mm	11mm
C= Distância entre Portas	15,5mm	12,5mm
D= Distância Porta/Sistema	11mm	8mm
Guias indicadas (GA)	GA 10, GA 10 Fast, GAI1	

Sobreposto



Portas de Madeira

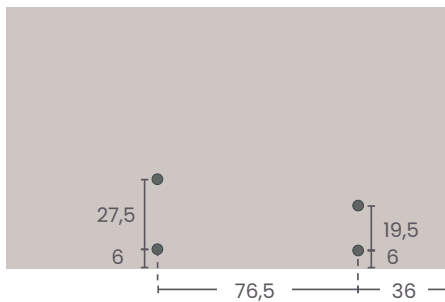

Portas de Alumínio

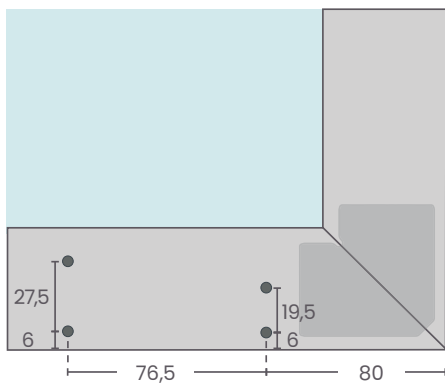

Desconto de porta - Espessura de 15 a 20mm

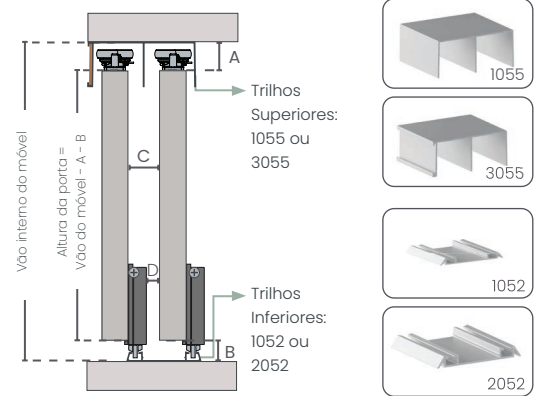

Espessura de Portas	15mm	18mm	20mm
A= Folga Superior	22mm	22mm	22mm
B= Folga Inferior	11mm	11mm	11mm
C= Distância entre Portas	19,5mm	16,5mm	14,5mm
D= Distância Porta/Sistema	8mm	5mm	3mm
Guias indicadas (GA)	GA 10, GA 10 Fast, GAll		

Desconto de porta - Espessura de 22mm

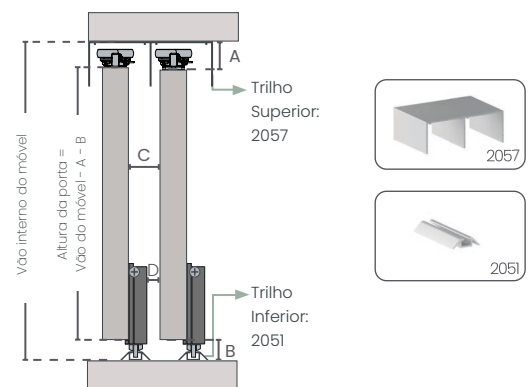

Espessura de Portas	15mm
A= Folga Superior	22mm
B= Folga Inferior	11mm
C= Distância entre Portas	14,5mm
D= Distância Porta/Sistema	3mm
Guias indicadas (GA)	GA 10, GA 10 Fast, GAll

Guias



GA 10 Light - COD 0062.110



GA 10 Fast - COD 0062.110F



GA 11 Light - COD 0062.111

AM 36

Amortecedor Soft Close

Regulagem de força através de chave de fenda ou Philips.



Opcional



*Vendido separadamente

0036.110 1x Amortecedor AM 36 até 60kg, 1x Guia Auxiliar

Para mais informações técnicas do AM 36, acesse:



Magic 67



2 em 1
Duas soluções em um só produto!

Cód. 0067.1.10

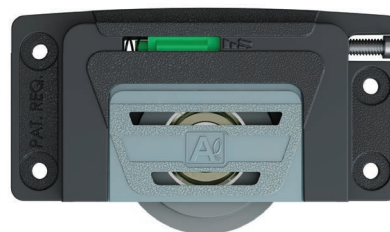
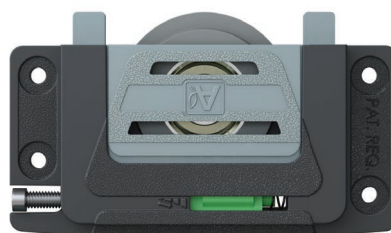

Para mais informações técnicas do Magic 67, acesse:



CONTÉM GRAFENO



RODÍZIO USINADO 400



DESCONTO DE PORTA 33MM A 35MM



LIMITE DE PESO 60KG



REGULAGEM LATERAL

Embutido



Desconto de porta - Espessura de 15 a 20mm

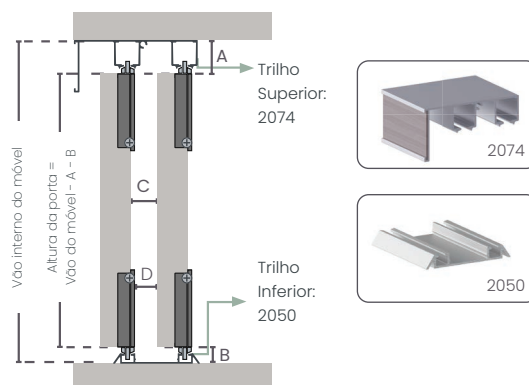

Espessura de Portas	15mm	18mm	20mm
A= Folga Superior	22mm a 23mm		
B= Folga Inferior	11mm a 12mm		
C= Distância entre Portas	13mm	10mm	8mm
D= Distância Porta/Sistema	8,5mm	5,5mm	3,5mm

Portas de Madeira

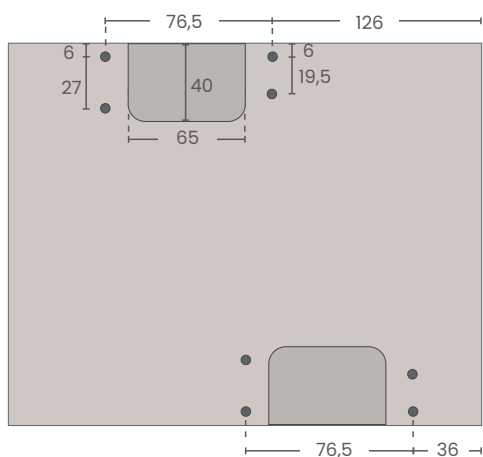

Profundidade de Usinagem = 8

Portas de Alumínio

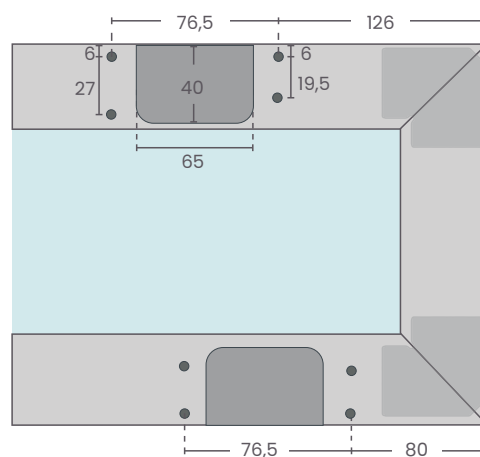

Profundidade de Usinagem = 8

Sobreposto



Desconto de porta - Espessura de 15 a 20mm

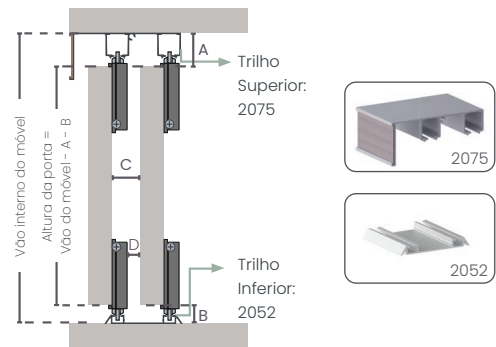

Espessura de Portas	15mm	18mm	20mm
A= Folga Superior	22mm a 23mm		
B= Folga Inferior	11mm a 12mm		
C= Distância entre Portas	19,5mm	16,5mm	14,5mm
D= Distância Porta/Sistema	8mm	5mm	3mm

Portas de Madeira

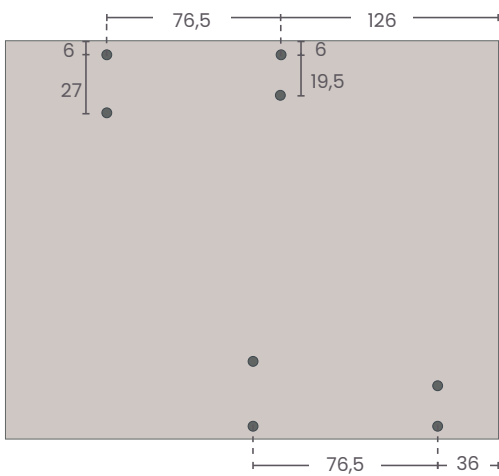

Portas de Alumínio

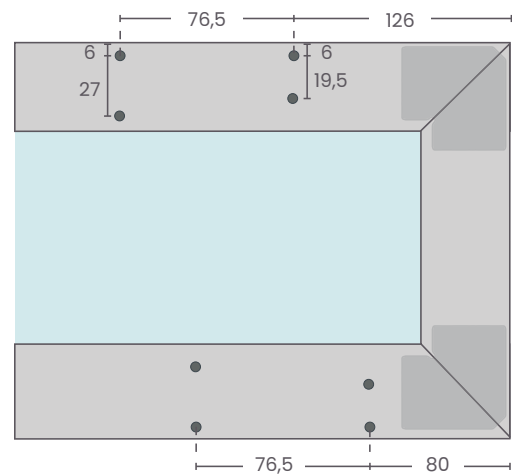

AM 39

Amortecedor Oculto Soft Close

Para portas até 30kg

Opcional



*Vendido separadamente

O amortecedor é inserido lateralmente no trilho, ficando totalmente oculto. Facilitando o acionamento do amortecedor para um perfeito funcionamento.

0039.1.10 1x Amortecedor oculto AM 39

AM 40

Amortecedor Oculto Soft Close

Para portas de 30kg a 60kg

Opcional



*Vendido separadamente

O amortecedor é inserido lateralmente no trilho, ficando totalmente oculto. Facilitando o acionamento do amortecedor para um perfeito funcionamento.

0040.1.10 1x Amortecedor oculto AM 40

Para mais informações técnicas do AM 39 e AM 40, acesse:



AL 53

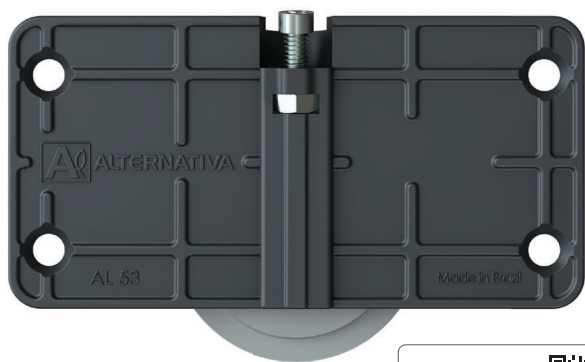

Para mais informações técnicas do AL 53, acesse:



CONTÉM GRAFENO



RODÍZIO USINADO 400



DESCONTO DE PORTA 33MM



LIMITE DE PESO 60KG



REGULAGEM SUPERIOR

Usinagem e Furação

Portas de Madeira

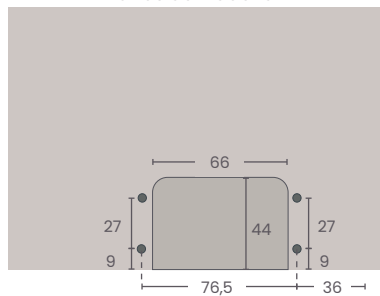

Portas de Alumínio

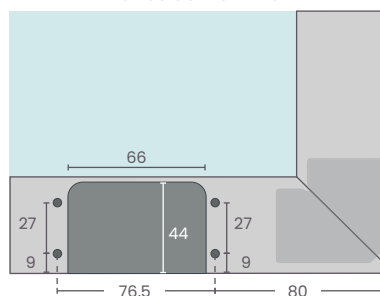

Espessura de Portas de 15 a 20mm

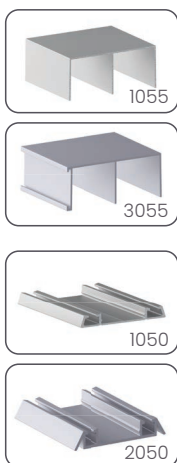
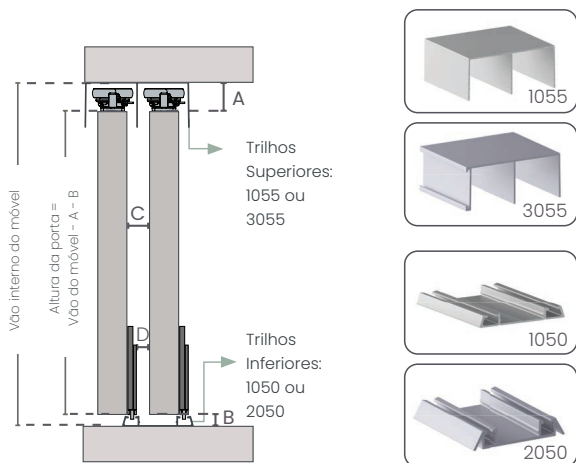

Espessura de Portas	15mm	18mm	20mm
A= Folga Superior	22mm	22mm	22mm
B= Folga Inferior	11mm	11mm	11mm
C= Distância entre Portas	13mm	10mm	8mm
D= Distância Porta/Sistema	9mm	6mm	4mm
Guias indicadas (GA)	GA 01 / GA 10 Light / GA 11 Light		

Espessura de Portas de 22mm a 25mm

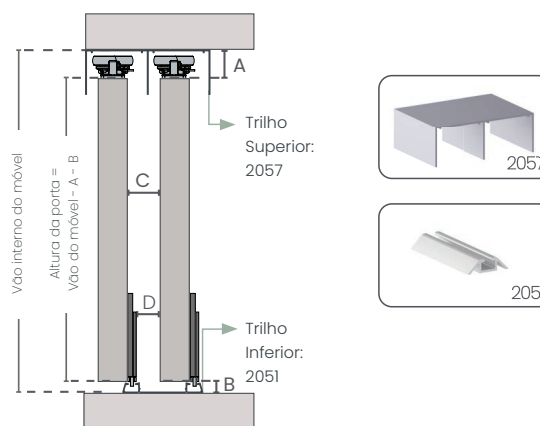

Espessura de Portas	22mm	25mm
A= Folga Superior	22mm	22mm
B= Folga Inferior	11mm	11mm
C= Distância entre Portas	12,5mm	9,5mm
D= Distância Porta/Sistema	8,5mm	5,5mm
Guias indicadas (GA)	GA 01 / GA 10 Light / GA 11 Light	

Guias



GA 01 - COD 1053.101



GA 10 Light - COD 1053.110



GA 11 Light - COD 1053.111

AM 36

Amortecedor Soft Close

Regulagem de força através de chave de fenda ou Philips.



Opcional



*Vendido separadamente

0036.110 1x Amortecedor AM 36 até 60kg, 1x Guia Auxiliar

Para mais informações técnicas do AM 36, acesse:



Soluções em Sistemas

Sistemas Apoiados para Armários

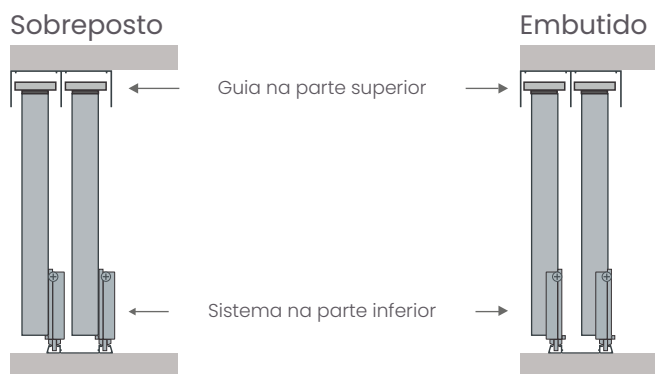

Os sistemas apoiados para armários se caracterizam pelas portas de até 60kg deslizarem por dentro da caixa do móvel e são classificados como embutidos ou sobrepostos. Os sistemas possuem antidescarrilamento que proporciona maior estabilidade. Os amortecedores são opcionais, de fácil instalação e regulagem.

	Magic 62	Magic 67	AL 53
Página	84/85	86/87	88
Classificação	Embutido e Sobreposto	Embutido e Sobreposto	Embutido
Trilhos Superiores	1055 - 2057 - 3055	2074 - 2075	1055 - 2057 - 3055
Trilhos Inferiores	1050 - 1052 - 2050 - 2051 - 2052	2050 - 2052	1050 - 2050 - 2051
Solução da Porta	Madeira - Perfis de Alumínio	Madeira - Perfis de Alumínio	Madeira - Perfis de Alumínio
Guias (GA)	GA 10 Light, GA 10 Fast, GA 11 Light	Roldanas superiores cumprem a função de guias	GA 01 Light, GA 10 Light, GA 11 Light
Desconto de Porta (Altura) Trilho Sobreposto	Vão Interno 33mm	Vão Interno 33mm a 35mm	Vão Interno 33mm
Largura Mínima Portas Madeira (Com Amortecedor)	800mm	500mm	800mm
Largura Mínima Portas Madeira (Sem Amortecedor)	500mm	500mm	500mm
Largura Mínima Portas Alumínio (Com Amortecedor)	800mm	500mm	800mm
Largura Mínima Portas Alumínio (Sem Amortecedor)	500mm	500mm	500mm
Espessura Máxima de Portas	Sobreposto 22mm Embutido 25mm	20mm	25mm
Espessura Mínima de Portas	15mm	15mm	15mm
Limite de Peso	60kg	60kg	60kg
Amortecedor	AM 36	AM 39 - AM 40	AM 36

MAGIC 70

Cód. 0070.1.10



Para mais informações técnicas do Magic 70, acesse:



CONTÉM GRAFENO



RODÍZIO USINADO 400



LIMITE DE PESO 30kg



REGULAGEM LATERAL



01 PORTA



02 PORTAS

Trilhos Superiores e Inferiores

2071

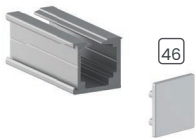

2073

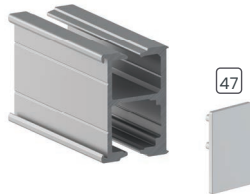

Perfis Indicados

Para portas de alumínio utilizar perfis com 70mm de altura

3470



3168



3170



AM 39

Amortecedor Oculto Soft Close

O amortecedor é inserido lateralmente no trilho, ficando totalmente oculto. Facilitando o alocamento do amortecedor para um perfeito funcionamento.

Opcional



*Vendido separadamente

Para mais informações técnicas do AM 39 e AM 40, acesse:



0039.1.10 1x Amortecedor Oculto AM 39 até 30Kg

1 Porta

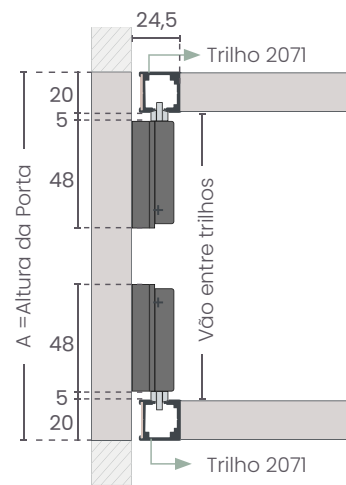

$$A = \text{Vão entre trilhos} + 40$$

2 Portas

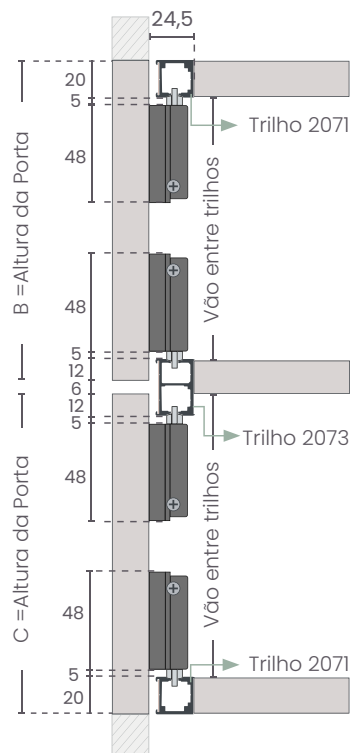

$$B = \text{Vão entre trilhos} + 32$$

$$C = \text{Vão entre trilhos} + 32$$

AL 33

Cód. 0033.1.10



Para mais informações técnicas do AL 33, acesse:



CONTÉM GRAFENO



RODÍZIO USINADO 220



LIMITE DE PESO 30KG



REGULAGEM LATERAL



Aplicação Embutida



Aplicação Sobreposta

Embutido

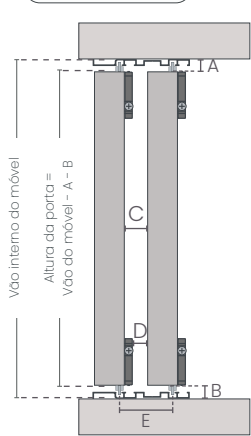

Trilhos: 1053 + 1053 | 1054 + 1054

	Espessura de Porta			
	15mm	18mm	20mm	22mm
A	8mm			
B	8mm			
C	17mm	14mm	12mm	10mm
D	11,5mm	8,5mm	6,5mm	4,5mm
E	32mm			

Trilhos: 2053 + 2053

	Espessura de Porta				
	15mm	18mm	20mm	22mm	25mm
A	5mm				
B	5mm				
C	Mínimo 8mm				
D	Mínimo 2,5mm				
E	Mín. 23mm	Mín. 26mm	Mín. 28mm	Mín. 30mm	Mín. 33mm

A = Folga Superior
B = Folga Inferior
C = Distância entre Portas
D = Distância Porta/Sistema
E = Entre Centro dos Trilhos

Furação e Usinagem

Portas de Madeira

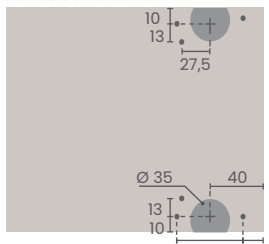

Profundidade de Usinagem = 10

Portas de Vidro

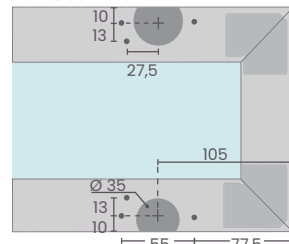

Profundidade de Usinagem = 10

Sobreposto

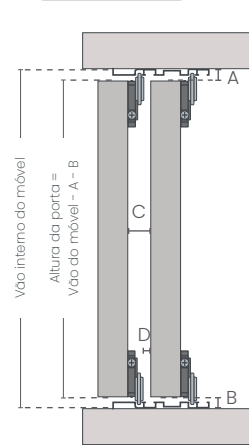

Trilhos: 1053 + 1053 | 1054 + 1054

	Espessura de Porta	
	15mm	18mm
A	8mm	8mm
B	8mm	8mm
C	17mm	14mm
D	5,5mm	2,5mm
E	32mm	32mm

Trilhos: 2053 + 2053

	Espessura de porta				
	15mm	18mm	20mm	22mm	25mm
A	5mm				
B	5mm				
C	Mínimo 14mm				
D	Mínimo 2,5mm				
E	Mín. 29mm	Mín. 32mm	Mín. 34mm	Mín. 36mm	Mín. 39mm

A = Folga Superior
B = Folga Inferior
C = Distância entre Portas
D = Distância Porta/Sistema
E = Entre Centro dos Trilhos

Furação

Portas de Madeira

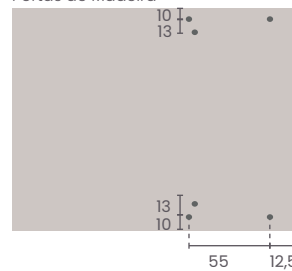

Portas de Vidro

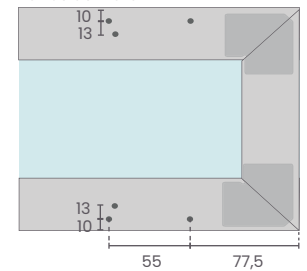

Trilhos Superiores e Inferiores

1053

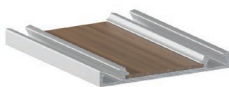

2053



1054

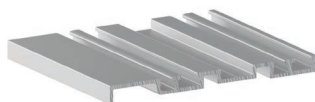

AM 37

Amortecedor Soft Close

Possui rearme automático: Caso o amortecedor se desarme, basta fechar a porta e abri-la novamente, o mecanismo de rearme entra em ação e a porta volta a amortecer.

Opcional



*Vendido separadamente

Uso do freio e amortecedor recomendado somente para aplicação do sistema embutido.

0037.1.10 1x Amortecedor AM 37, 2x Acionadores

Para mais informações técnicas do AM 37, acesse:



AL 31

Sistema Embutido

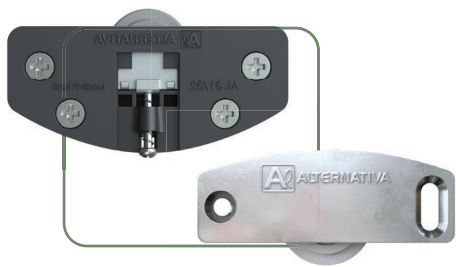

RODÍZIO
USINADO 22Ø



LIMITE DE
PESO 30KG

Para mais informações técnicas do AL 31, acesse:



Usinagem e Furação

Portas de Madeira

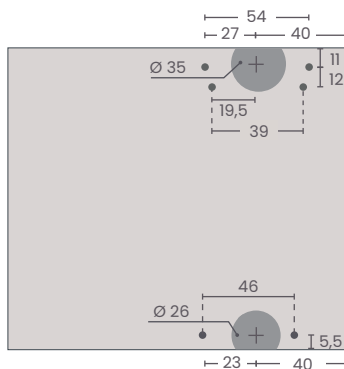

Profundidade de Usinagem = 12

Portas de Alumínio

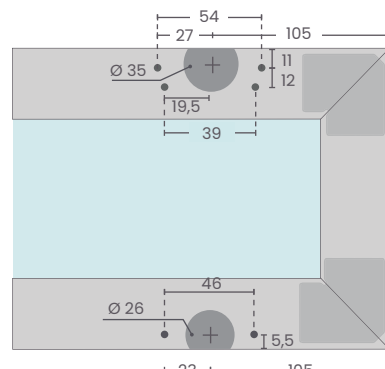

Profundidade de Usinagem = 12

1031.1.10 Sistema AL 31

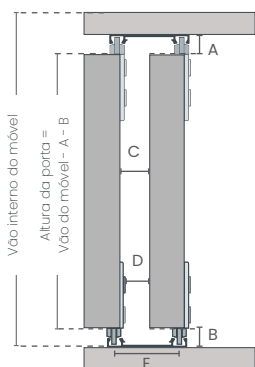

Trilhos: 1053 + 1053

	Espessura de porta			
	15mm	18mm	20mm	22mm
A	8mm			
B	8mm			
C	17mm	15mm	13mm	11mm
D	12mm	9mm	7mm	5mm
E	32mm			

Trilhos: 2053 + 2053

	Espessura de porta				
	15mm	18mm	20mm	22mm	25mm
A	5mm				
B	5mm				
C	Mínimo 8mm				
D	Mínimo 3mm				
E	Mín. 23mm	Mín. 26mm	Mín. 28mm	Mín. 30mm	Mín. 33mm

A = Folga Superior B= Folga Inferior C= Distância entre Portas
D= Distância Porta/Sistema E= Entre Centro dos Trilhos

Trilhos Superiores e Inferiores
AL31 / AL32

1050



2050

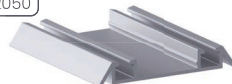

1053

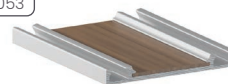

2053



AL 32

Sistema Embutido

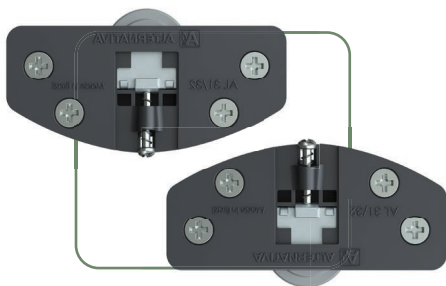

RODÍZIO
USINADO 22Ø



LIMITE DE
PESO 30KG

Para mais informações técnicas do AL 32, acesse:



Usinagem e Furação

Portas de Madeira

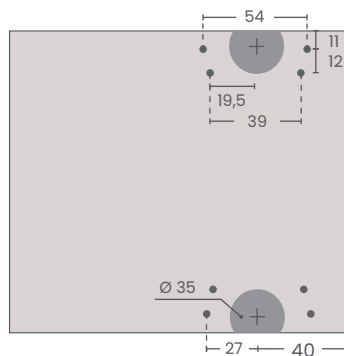

Profundidade de Usinagem = 12

Portas de Alumínio

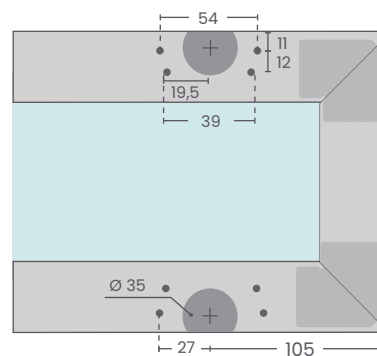

Profundidade de Usinagem = 12

0032.1.10 Sistema AL 32

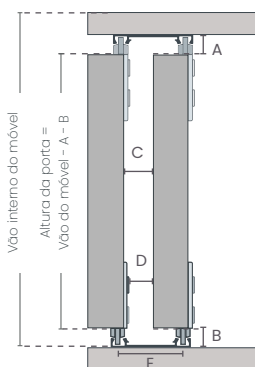
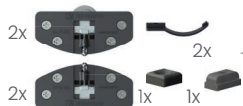

Trilhos: 1053 + 1053

	Espessura de porta			
	15mm	18mm	20mm	22mm
A	8mm			
B	8mm			
C	17mm	15mm	13mm	11mm
D	12mm	9mm	7mm	5mm
E	32mm			

Trilhos: 2053 + 2053

	Espessura de porta				
	15mm	18mm	20mm	22mm	25mm
A	5mm				
B	5mm				
C	Mínimo 8mm				
D	Mínimo 3mm				
E	Mín. 23mm	Mín. 26mm	Mín. 28mm	Mín. 30mm	Mín. 33mm

A = Folga Superior B= Folga Inferior C= Distância entre Portas
D= Distância Porta/Sistema E= Entre Centro dos Trilhos

Soluções em Sistemas

Sistemas Apoiados para Armários

- **Peso:** até 30kg;
 - **Portas deslizam por dentro do móvel:** Otimizam espaço e criam visual clean.
 - **Embutidos ou sobrepostos:** escolha a opção que combina melhor com o seu projeto.
 - **Amortecedores opcionais:** fecham as portas suavemente e silenciosamente.
 - **Fácil instalação e regulagem:** prático e rápido.
- Ideal para armários, despensas, entre outros móveis.

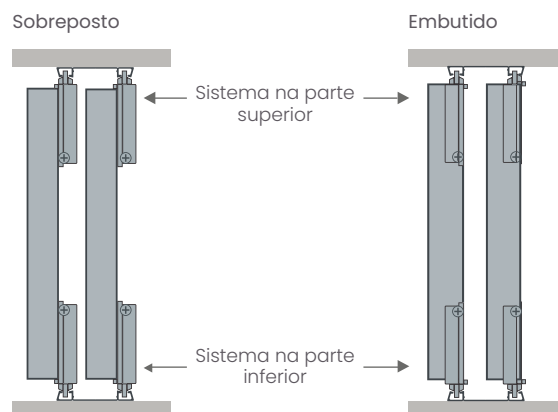

	MAGIC 70	AL 33	AL 32	AL 31
Página	90	91	92	92
Classificação	Sobreposto	Sobreposto e Embutido	Embutido	Embutido
Trilhos	2071 - 2073	1053 - 1054 - 2053	1050 - 1053 2050 - 2053	1050 - 1053 2050 - 2053
Solução da Porta	Madeira Perfis de Alumínio	Madeira Perfis de Alumínio	Madeira Perfis de Alumínio	Madeira Perfis de Alumínio
Desconto de Porta (Altura) Trilho Sobreposto	Vão Interno + 32mm (01 porta) ou 40mm (02 portas)	Vão interno - 16mm (1053/1054) ou 22mm (1050/2050)	Vão interno - 16mm (1053) ou 22mm (1050/2050)	Vão interno - 16mm (1053) ou 22mm (1050/2050)
Desconto de Porta (Altura) Trilho Embutido	-	Vão Interno 10mm (2053)	Vão Interno 10mm (2053)	Vão Interno 10mm (2053)
Largura Mínima Portas Madeira (Com Amortecedor)	500mm	600mm	600mm	600mm
Largura Mínima Portas Madeira (Sem Amortecedor)	500mm	500mm	500mm	500mm
Largura Mínima Portas de Alumínio (Com Amortecedor)	500mm	750mm	750mm	750mm
Largura Mínima Portas de Alumínio (Sem Amortecedor)	500mm	500mm	500mm	500mm
Espessura Máxima de Portas	-	25mm	25mm	25mm
Espessura Mínima de Portas	15mm	15mm	15mm	15mm
Limite de Peso	30Kg	30kg	30kg	30kg
Amortecedor	AM 39 - AM 40	AM 37	AM 37	AM 37

AL 86

Para mais informações técnicas do AL 86, acesse:



CONTÉM GRAFENO



LIMITE DE PESO 80KG

Amortecedor anexado a roldana superior.
Sistema Embutido, sem trilho na base!

AL 86 com Suporte Embutido

Suporte Embutido:
Portas de Madeira (3084)



Regulagem lateral através de chave allen

Suporte Embutido 01 Amortecedor

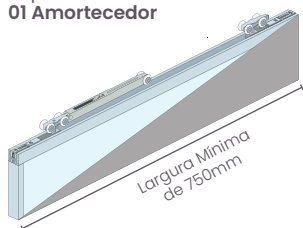

Largura Mínima de 750mm

Suporte Embutido 02 Amortecedores

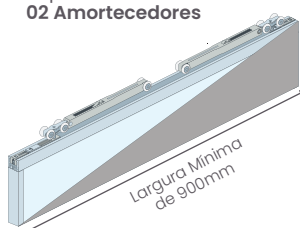

Largura Mínima de 900mm

0086.1.30 Até 40kg
0086.1.31 De 40kg até 80kg

0086.1.40 Até 40kg
0086.1.41 De 40kg até 80kg

AL 86 com Suporte Sobreposto

Suporte Sobreposto:
Portas de Madeira



Regulagem frontal através de chave de boca

Suporte Sobreposto

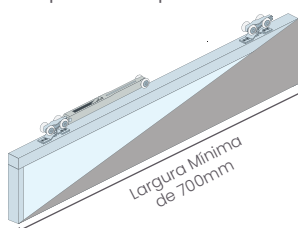

Largura Mínima de 700mm

Suporte Sobreposto 02 Amortecedores

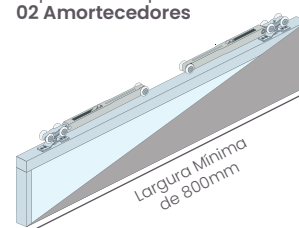

Largura Mínima de 800mm

0086.1.10 Até 40kg
0086.1.11 De 40kg até 80kg

0086.1.20 Até 40kg
0086.1.21 De 40kg até 80kg

Aplicação:
Trilho na Parede

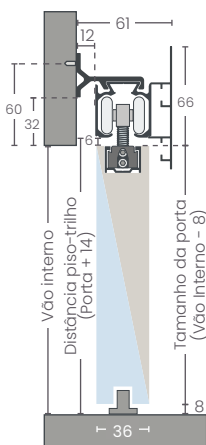

Aplicação:
Trilho Embutido

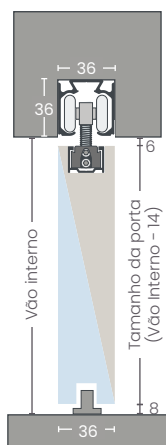

Aplicação:
Trilho Sobreposto

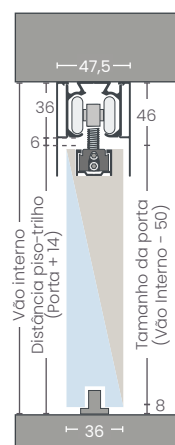

AL 86 SUPORTE EMBUTIDO + 3084

Aplicação:
Trilho na Parede

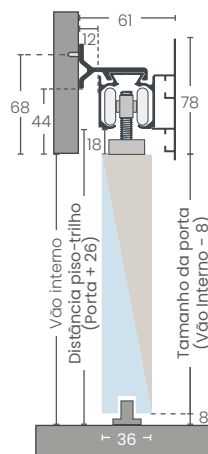

Aplicação:
Trilho Embutido

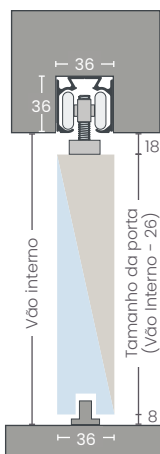

Aplicação:
Trilho Sobreposto

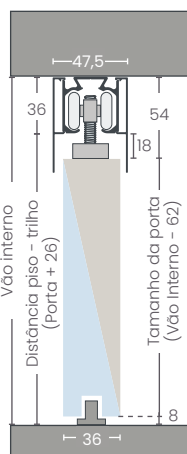

AL 86 SUPORTE SOBREPOSTO



Trilhos + Bandeira de acabamento

3086

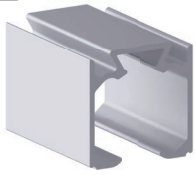

5087



Aplicação na parede

5086



Aplicação sobreposta no trilho

5088



Suporte para trilho 3086 aplicação na parede

3084

Possibilita a aplicação do suporte embutido em portas de madeira.

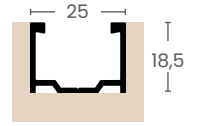

Espessura mínima da porta: 35mm (Embutido) e 25mm (Sobreposto)

Dimensões - Uma Porta

Aplicação do Trilho na Parede

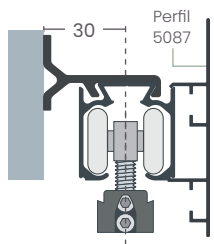

Aplicação do Trilho Sobreposto

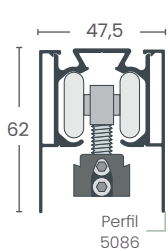

Aplicação do Trilho Embutido

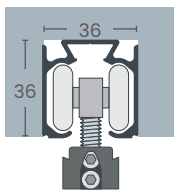

Dimensões - Duas Portas

Aplicação do Trilho Sobreposto

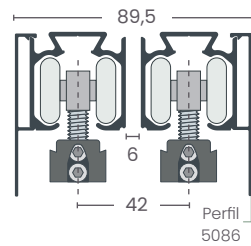

Aplicação do Trilho Embutido

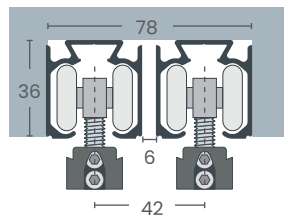

Dimensões - Três Portas

Aplicação do Trilho Sobreposto

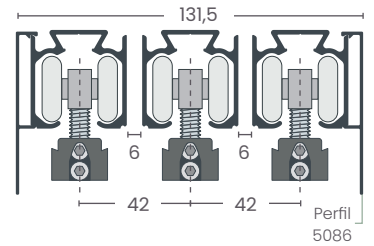

Aplicação do Trilho Embutido

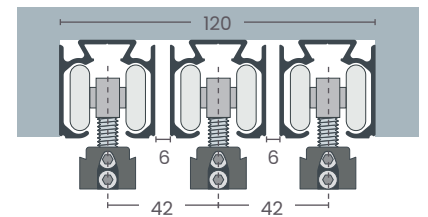



AL 86 Basic

Cód. 2082.1.10

Para mais informações técnicas do AL 86 Basic, acesse:



LIMITE DE PESO 80KG

Mão amiga universal Fast

Para o uso do AL 86 Basic, a partir de duas portas, é recomendado utilizar em conjunto com o sistema mão amiga MA Universal Fast.

Guia Fixo

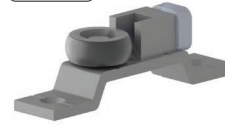

Guia Móvel

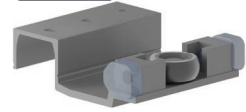

Para 2 Portas

Código: 0084.142
Largura de Porta = Vão interno/2+32,5mm



x1 Guia Fixo; x1 Guia móvel;

Para 3 Portas

Código: 0084.143
Largura de Porta = Vão interno/3+43mm



x1 Guia Fixo; x2 Guias móveis;

Para 4 Portas

Código: 0084.144
Largura de Porta = Vão interno/4+49mm



x1 Guia Fixo; x3 Guias móveis;

Trilhos + Bandeira de acabamento

3086

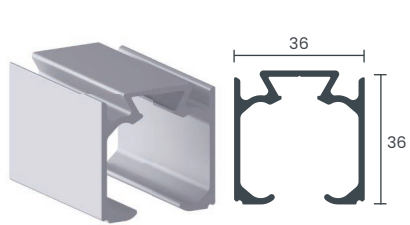

5086

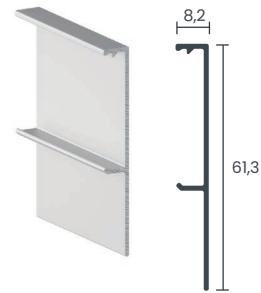

Bandeira de acabamento

2082

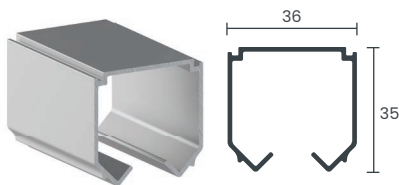

AL 86 Basic - Trilho 3086 / 2082
Aplicação do Trilho Embutido

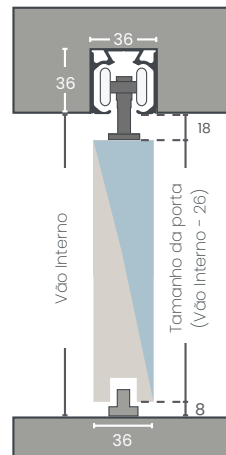

AL 86 Basic - Trilho 3086 / 2082
Aplicação do Trilho Sobreposto

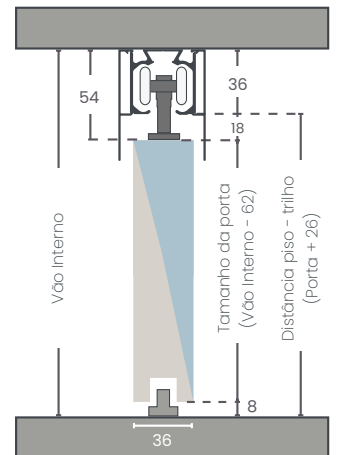

Dimensões - Uma Porta

Aplicação do Trilho Sobreposto

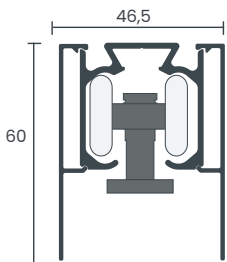

Aplicação do Trilho Embutido

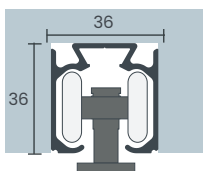

Dimensões - Duas Portas

Aplicação do Trilho Sobreposto

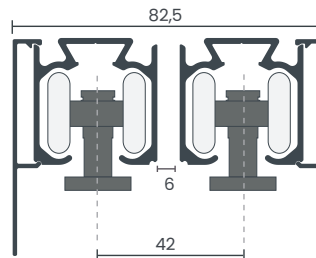

Aplicação do Trilho Embutido

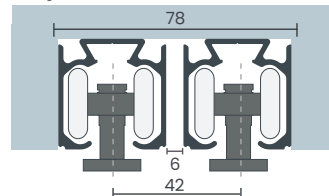

Dimensões - Três Portas

Aplicação do Trilho Sobreposto

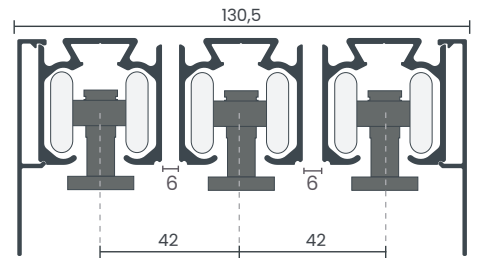

Aplicação do Trilho Embutido

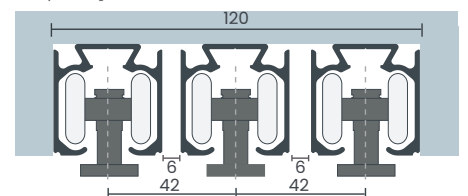

Soluções em Sistemas

Para Portas de Passagem

Sistemas Embutidos

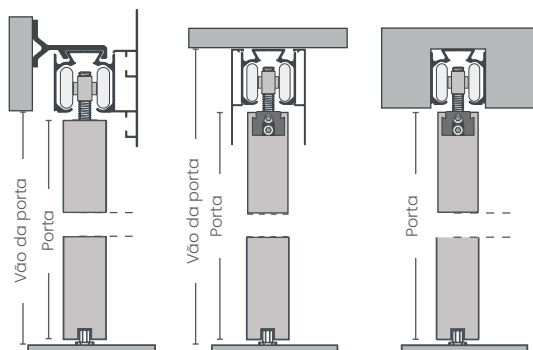

As fixações dos seus trilhos podem ser **Embutidas**, **Sobrepostas** ou **Laterais** e sua aplicação pode ser **Aparente** ou **Embutida**. Sendo classificadas como **embutida**, quando o sistema fica escondido **dentro dos trilhos** e **aparentes** quando o **sistema fica visível**. As aplicações embutidas, permitem ainda, o uso do acessório Mão Amiga, que auxilia na movimentação de conjuntos com mais do que uma porta.

	AL 86	AL 86 Basic
Página	94-95	96
Classificação	Sem trilho na base	Sem trilho na base
Trilhos	3086	2082 - 3086
Bandeira	5086 - 5087	2092 - 5086
Solução da Porta	Madeira (Perfil 3084)	Madeira
Mão Amiga	MA Universal Fast	MA Universal Fast
Guia	Inferior Fixa de Polímero	Inferior Fixa de Polímero
Desconto de Porta (Altura) Trilho Sobreposto	50 a 62mm (Suporte Embutido) 58 a 69mm (Suporte Sobreposto)	57mm (Suporte Sobreposto)
Desconto de Porta (Altura) Trilho Embutido	14 a 26mm (Suporte Embutido) 22 a 33mm (Suporte Sobreposto)	22mm (Suporte Sobreposto)
Largura Mínima de Portas	750mm (Oculto 1 Amortecedor) 900mm (Oculto 2 Amortecedores) 700mm (Sobreposto 1 Amortecedor) 800mm (Sobreposto 2 Amortecedores)	500mm
Espessura Mínima de Portas	35mm (Suporte Embutido) 25mm (Suporte Sobreposto)	18mm (Madeira)
Espessura Máxima de Portas	36mm	36mm
Limite de Peso	80kg	80kg
Amortecedor	Anexado na Roldana	-

Mão Amiga Compacto Fast

A porta com o guia fixo consegue se deslocar à distância de sua largura. Batentes em PVC protegem os rolamentos, garantindo qualidade e resistência no funcionamento. Os rolamentos emborrachados são responsáveis pelo deslizamento silencioso.

Indicado para portas com os **Perfis Sottile**.

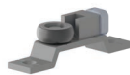

Guia Fixo



Guia Móvel Direito



Guia Móvel Esquerdo

Para mais informações técnicas do **MA Compacto Fast**, acesse:



PORTAS EM SEQUÊNCIA LADO ESQUERDO

PORTAS EM SEQUÊNCIA LADO DIREITO

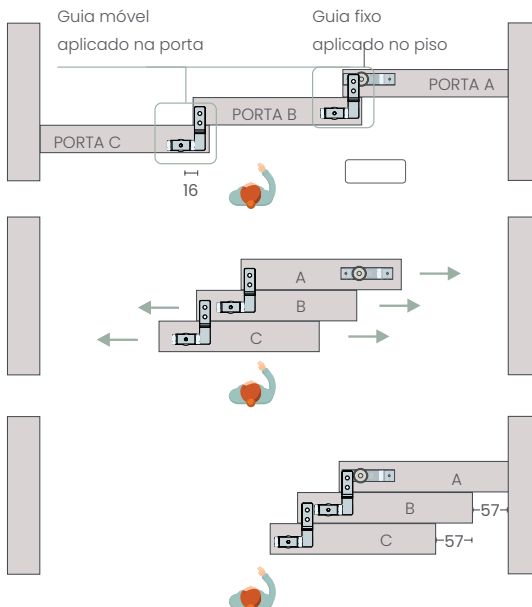
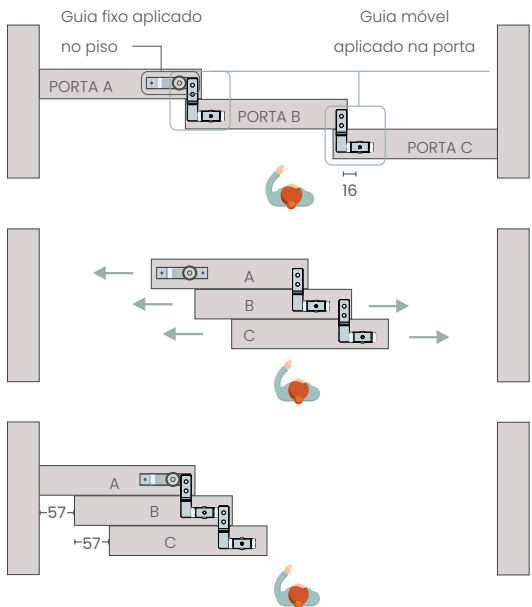

PARA 1 PORTA

0084.1.41

PARA 2 PORTAS

0086.1.62

Conjunto para 2 Portas Direitas

0086.1.65

Conjunto para 2 Portas Esquerdas

PARA 3 PORTAS

0086.1.63

Conjunto Para 3 Portas Direitas

0086.1.66

Conjunto Para 3 Portas Esquerdas

PARA 4 PORTAS

0086.1.64

Conjunto Para 4 Portas Direitas

0086.1.67

Conjunto Para 4 Portas Esquerdas

Mão Amiga Universal Fast

A porta com o guia fixo consegue se deslocar à distância de sua largura. Batentes em PVC protegem os rolamentos, garantindo qualidade e resistência no funcionamento. Os rolamentos emborrachados são responsáveis pelo deslizamento silencioso.

Para portas com os **Perfis Belluno e Madeira** com 30mm à 35mm de espessura.

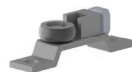

Guia Fixo

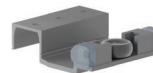

Guia Móvel

Para mais informações técnicas do **MA Universal Fast**, acesse:



PORTAS EM SEQUÊNCIA

A= Porta com Guia Fixa B= Porta Móvel Guia fixo = Aplicado no piso Guia móvel = Aplicado na porta

A porta A da composição é onde fica instalado o guia fixo (definição do lado do mão amiga).

A porta C da composição é responsável por deslocar as restantes.

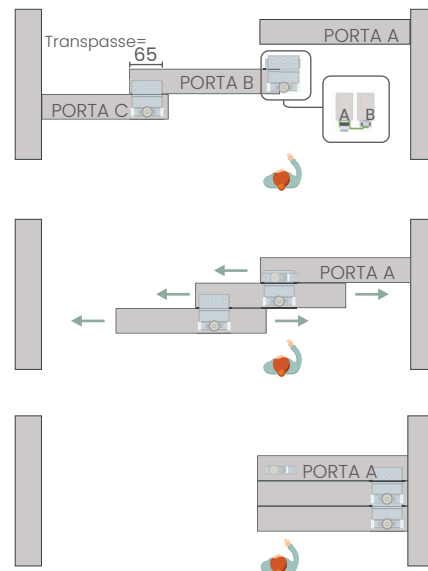
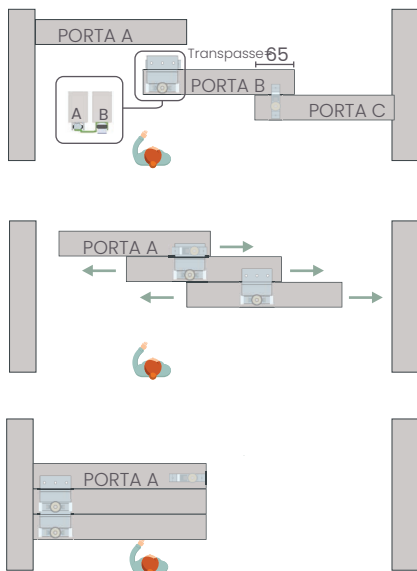

PARA 1 PORTA

0084.1.41

PARA 2 PORTAS

0084.1.42

Conjunto para 2 Portas

PARA 3 PORTAS

0084.1.43

Conjunto Para 3 Portas

PARA 4 PORTAS

0084.1.44

Conjunto Para 4 Portas

Guias

GA 01

Para trilhos de 26mm.

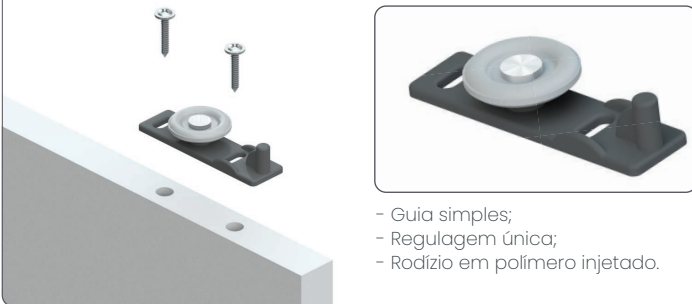

- Guia simples;
- Regulagem única;
- Rodízio em polímero injetado.

GA 11 Light

Para trilhos de 26, 28 e 32mm

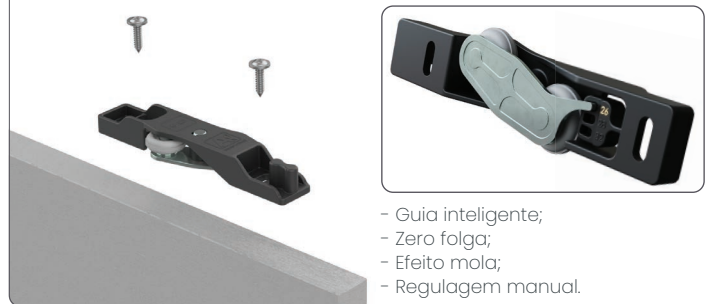

- Guia inteligente;
- Zero folga;
- Efeito mola;
- Regulagem manual.

GA 10 Light

Para trilhos de 26mm até 38mm, na função inteligente.
Para trilhos de 26mm e 32mm na função travada.

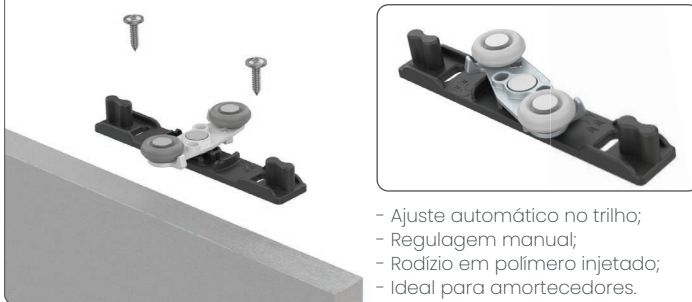

- Ajuste automático no trilho;
- Regulagem manual;
- Rodízio em polímero injetado;
- Ideal para amortecedores.

GA 10 Fast

Para trilhos de 26mm até 38mm, na função inteligente.
Para trilhos de 26mm e 32mm na função travada.

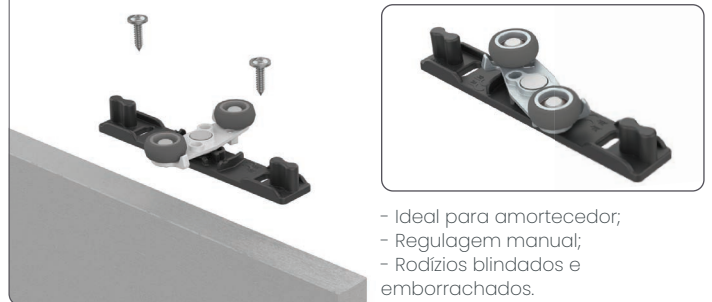

- Ideal para amortecedor;
- Regulagem manual;
- Rodízios blindados e emborrachados.

Amortecedores

AM 36

Amortecedor Soft Close para portas até 60Kg

- Instalação no trilho com acionador fixado na porta
- Regulagem do amortecimento por meio de chave de fenda ou philips



AM 37

Amortecedor Soft Close para portas até 30Kg

- Instalação na porta com acionador fixado no trilho
- Possui mecanismo de rearme automático
- Para reativar, basta fechar e abrir a porta novamente



AM 39 - AM 40

Amortecedor Soft Close para portas até 60Kg

- Ajuste fácil, com deslocamento direto pelo trilho
- Deve ser inserido pela lateral do trilho antes da instalação no móvel
- Permite ajuste preciso conforme necessidade



AM 41

Amortecedor Soft Close para portas até 80Kg

- Ajuste fácil, com deslocamento direto pelo trilho
- Possui mecanismo de rearme automático em caso de desarme
- Para reativar, basta fechar e abrir a porta novamente



AL 450

Lançamento!



Sistema suspenso para portas de armários. Mais segurança, funcionalidade e portas em total destaque.

Projetado para alto desempenho, segurança e acabamento sofisticado. Sua concepção permite que as portas ganhem protagonismo visual, prevalecendo sobre a caixaria e valorizando o design do móvel.

Desenvolvido para aplicações exigentes, o sistema suporta portas de até 80 kg, oferecendo fechamento suave que garante conforto no uso diário e maior durabilidade do conjunto. Como as portas deslizam na frente da caixa, isso permite o uso integral da parte interna dos armários. Uma solução robusta, confiável e alinhada às tendências do mobiliário.



Para mais informações técnicas do AL 450, acesse:



CONTÉM
GRAFENO



LIMITE DE
PESO 80KG

Conjunto para 02 Portas



0450.2.10
 Para 2 portas
 1 Porta Externa - 1 Porta Interna
 4 Amortecedores Incluídos, sem necessidade de freios

Conjunto para 03 Portas



0450.3.10
 Para 3 portas
 1 Porta Externa - 2 Porta Interna
 6 Amortecedores Incluídos, sem necessidade de freios

AL 450

- Compatível com perfis de alumínio a partir de 45mm
- Para portas de alumínio e madeira com espessura até 25mm.

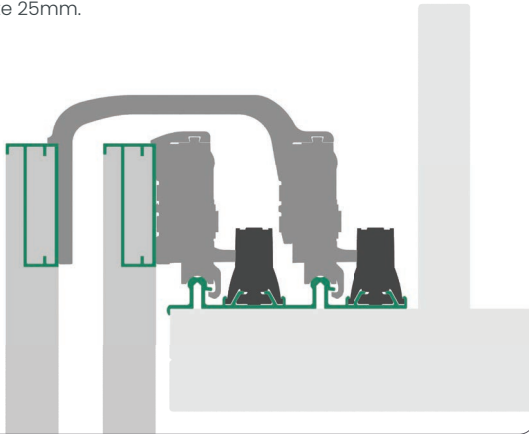

Trilhos Indicados

4500

Trilho Superior

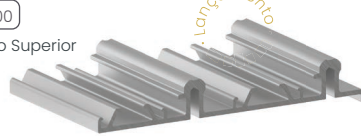

4501

Trilho Inferior

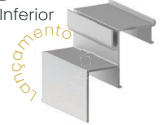

AM 41

Amortecedor Soft Close

Para portas até 80kg

Incluído no kit



Ajuste fácil, com deslocamento direto pelo trilho
 Possui mecanismo de rearme automático em caso de desarme
 Para reativação, basta fechar e abrir a porta novamente

Para mais informações técnicas do AM 41, acesse:



Cantoneira 450

Quantidade

Fornecida em pares

Material

Polímero de Engenharia e Grafeno



CONTÉM GRAFENO



Desempenadores



Para mais informações técnicas dos Desempenadores, acesse:



DP Alumínio

Usado de forma embutida dentro dos perfis estruturais da porta. A regulagem do desempenador é realizada através de chave de boca. Após, é aplicada a tampa de acabamento.

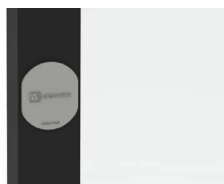

Código 17660



Suporte Duplo Desempenador Alumínio

Desempenador DP Alumínio é montado no perfil 8041.

8041

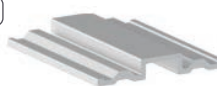

Para todos os perfis que utilizam as cantoneiras 50, 50P e 70.

Código 14529

Perfil Desempenador 8041

Desempenador Premium

Sobreposto ou Embutido, para portas de madeira de 15 a 22mm.

EMBUTIDO

Proporciona um melhor desempenho, além de não afetar o transpasse entre as portas. Necessita usinagem para a instalação.

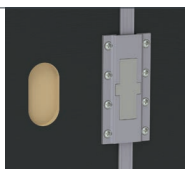

SOBREPOSTO

Pode ser utilizado sobreposto, sem ter a necessidade de realizar a usinagem para a instalação.

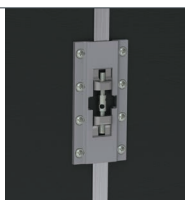

A) Hastes de Alumínio



B) Tracionadores



C) Presilhas de fixação



D) Presilhas de acabamento

Código 27406	Portas de 2,1m a 2,5m de altura
Código 27410	Portas de 2,5m a 2,8m de altura

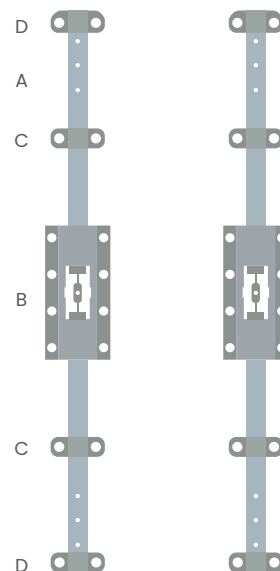

Desempenador Standard

Sobreposto para portas de madeira de 15 a 22mm.

APLICAÇÃO

Dispensa usinagem.

De excelente custo benefício e de fácil instalação, pode ser aplicado simples ou duplo.

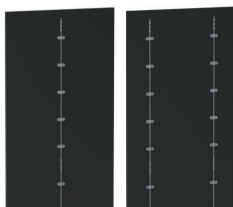

A) Haste de aço



B) Tracionador



C) Presilha de fixação



D) Chave do Tracionador

Desempenador Standard Simples



Código 27418 (Simples)
Portas de 2,10m de altura

Desempenador Standard Duplo

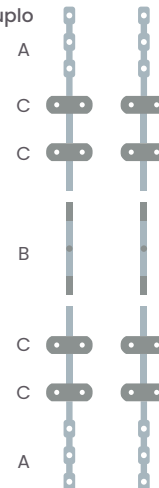

Código 26848 (Duplo)
Portas de 2,10m de altura

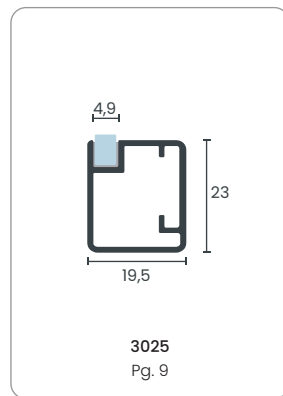
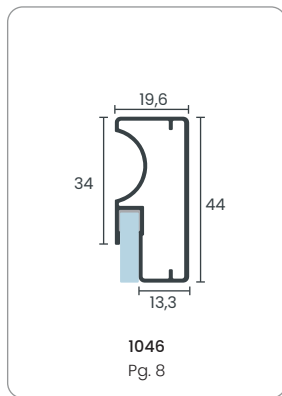
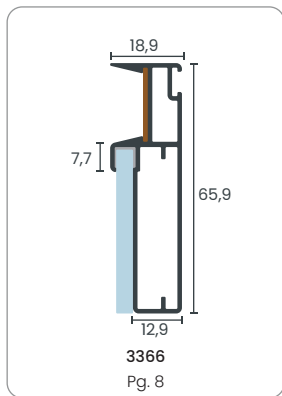
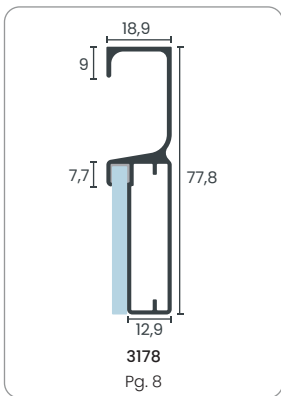
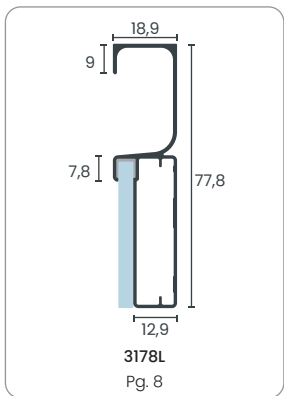
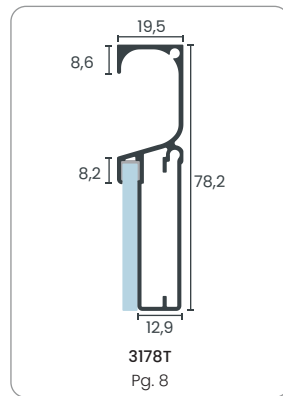
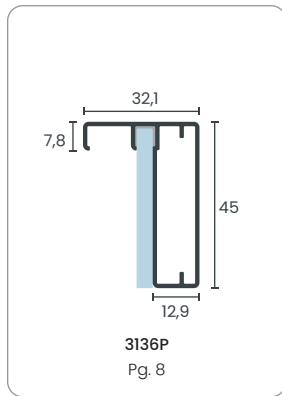
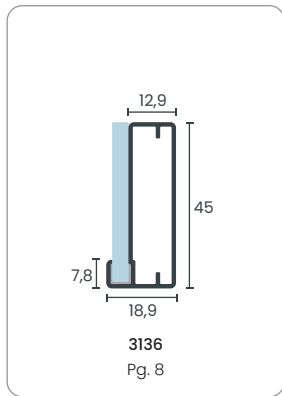
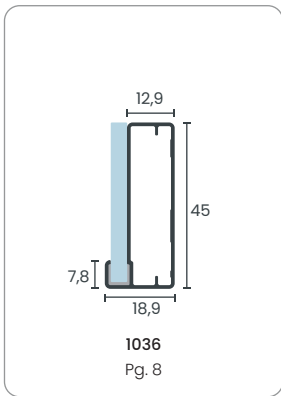
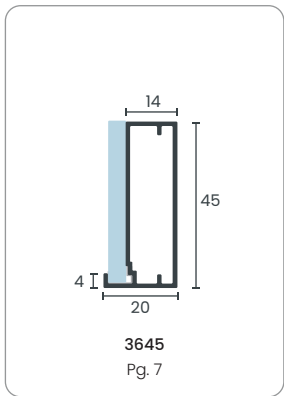
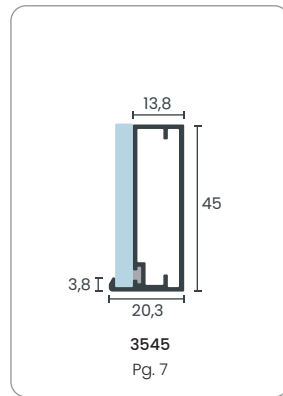
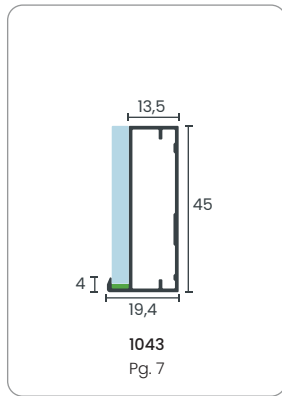
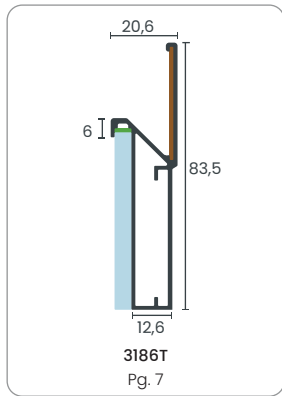
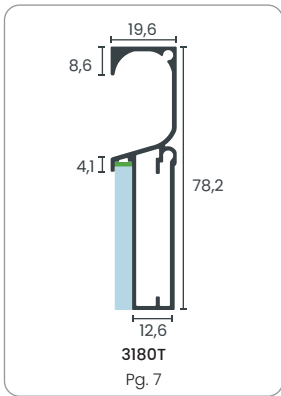
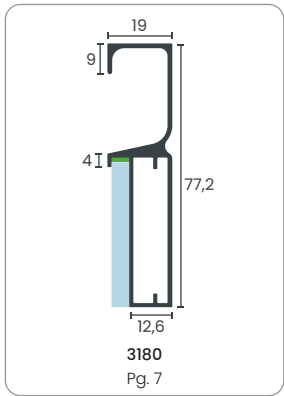
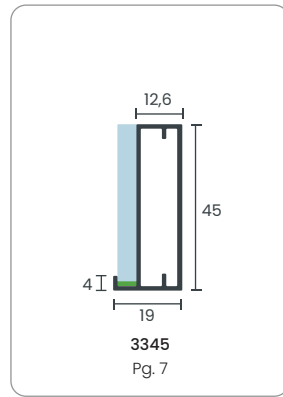
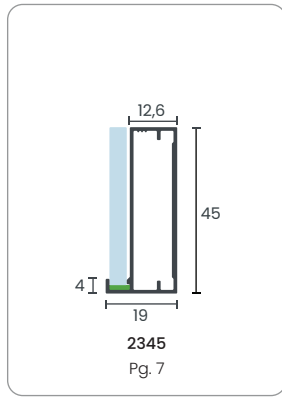
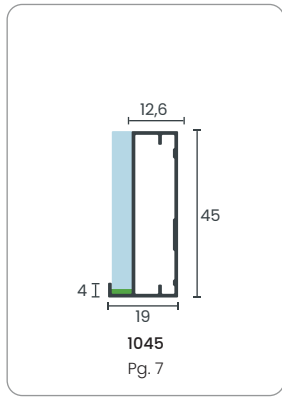
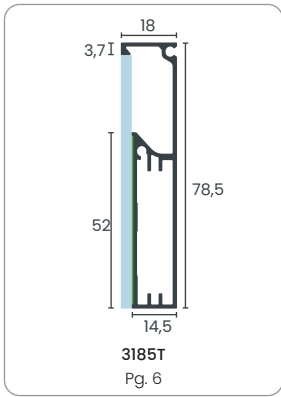
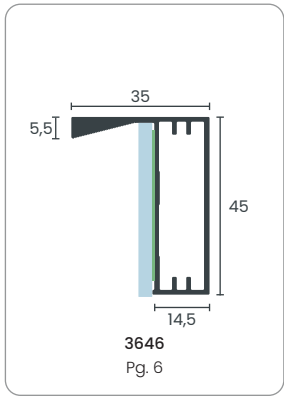
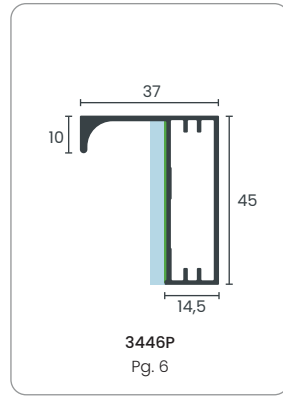
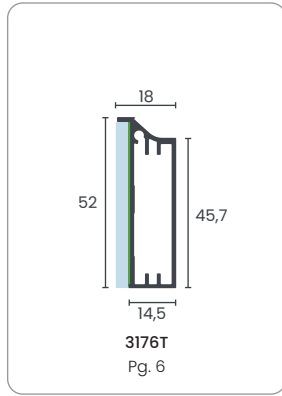
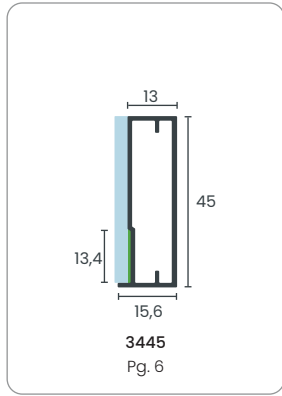
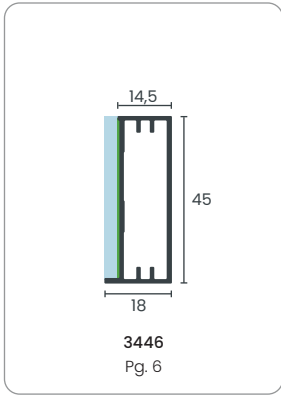
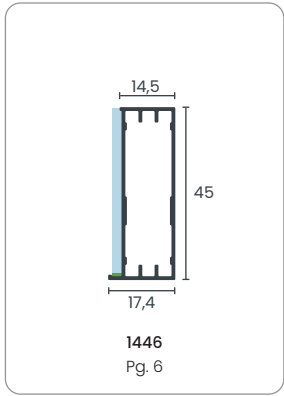

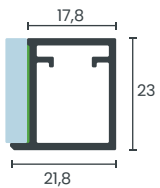
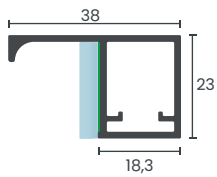
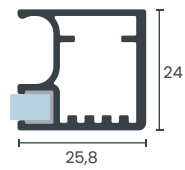
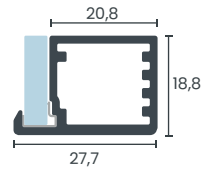
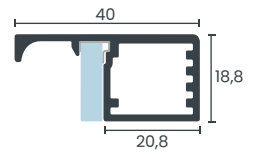
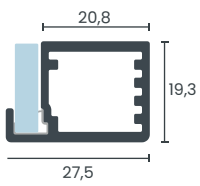
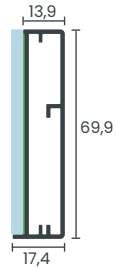
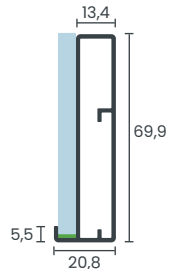
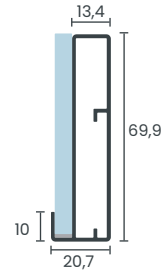
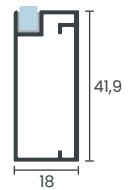
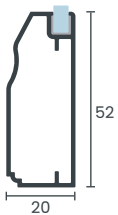
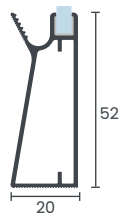
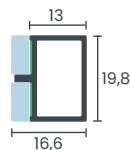
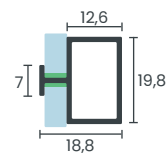
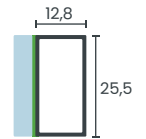
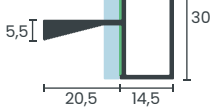
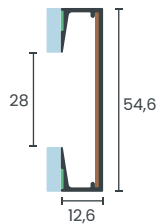

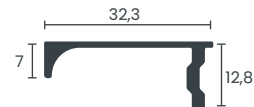
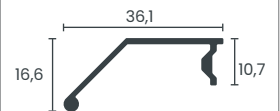
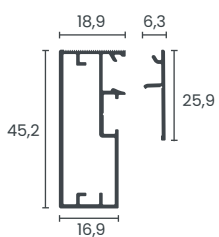
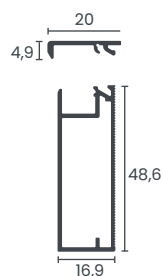
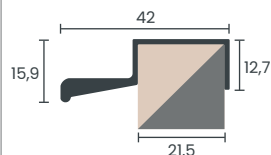
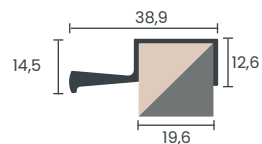
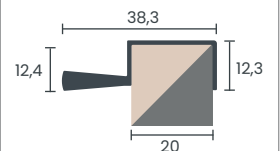
3026
Pg. 9

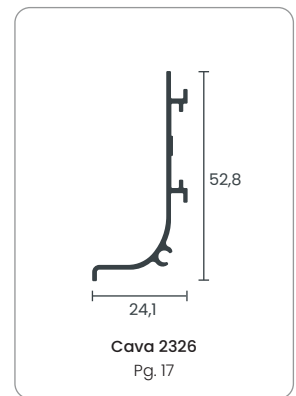
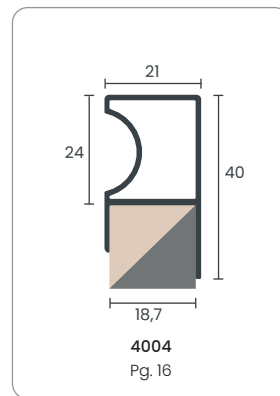
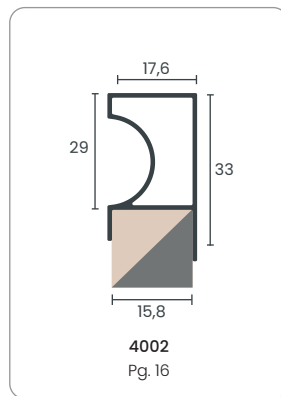
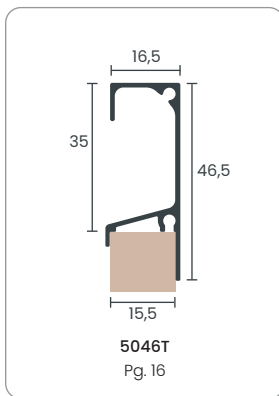
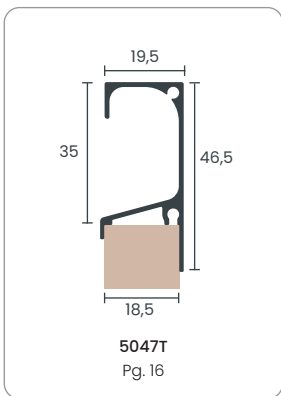
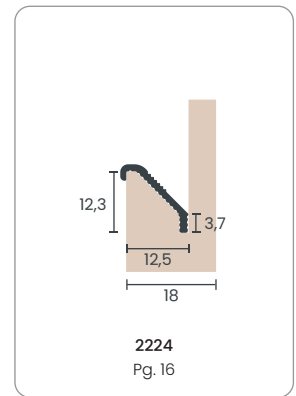
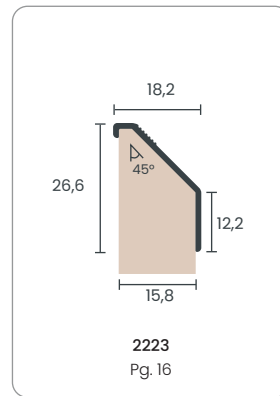
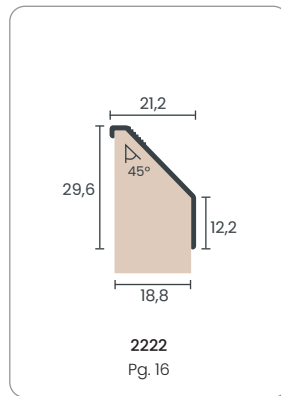
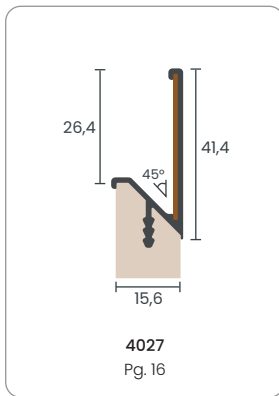
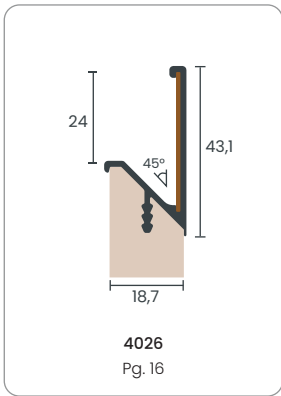
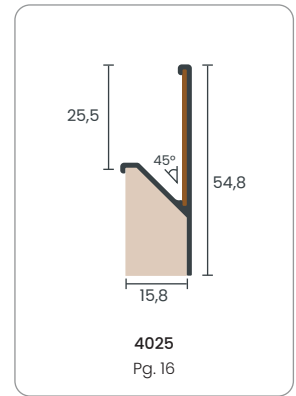
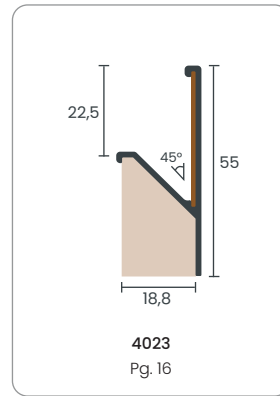
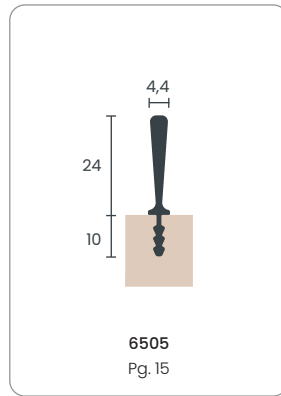
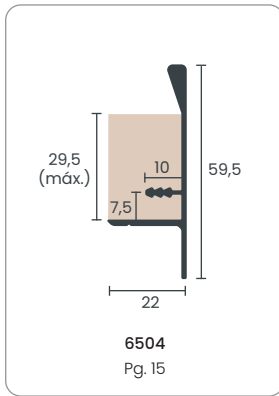
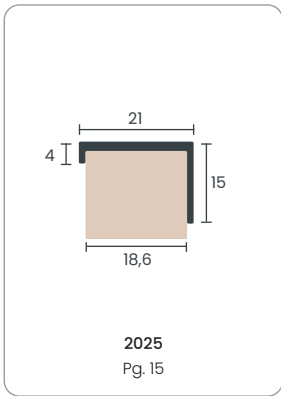
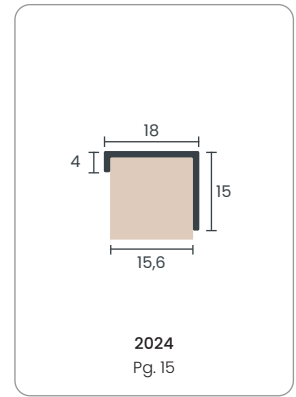
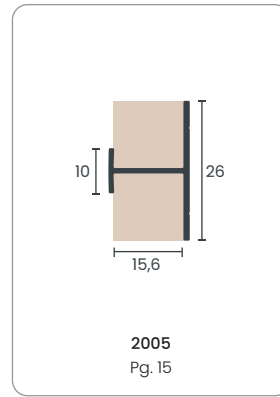
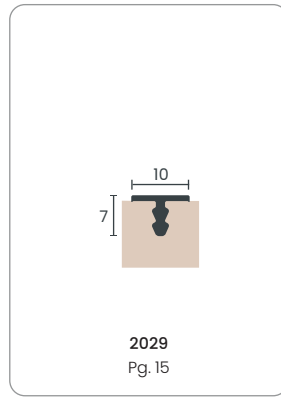
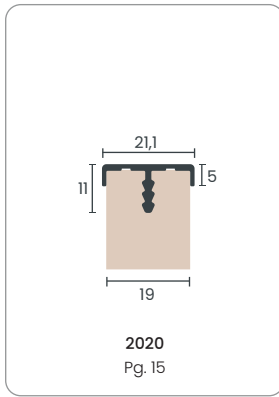
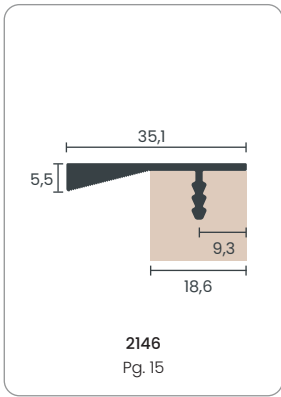
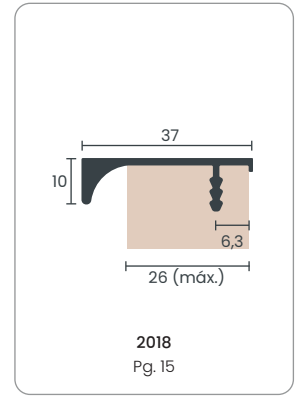
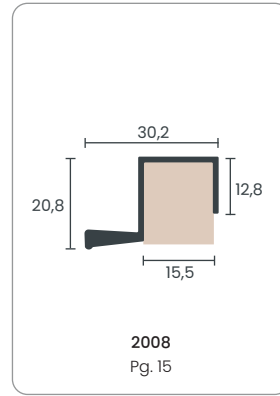
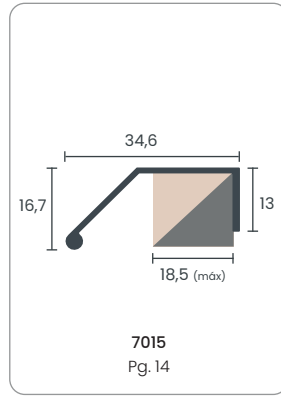
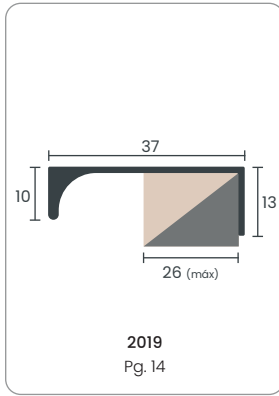
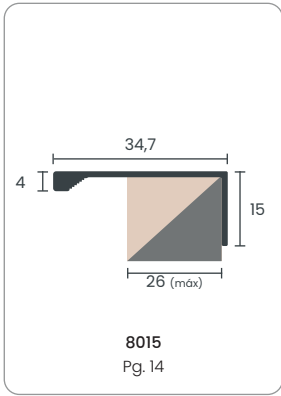
3026P
Pg. 9

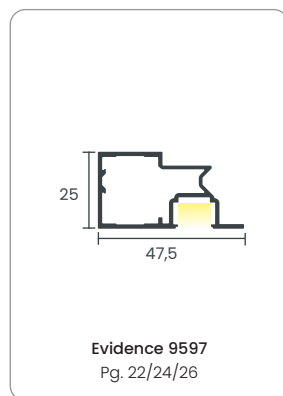
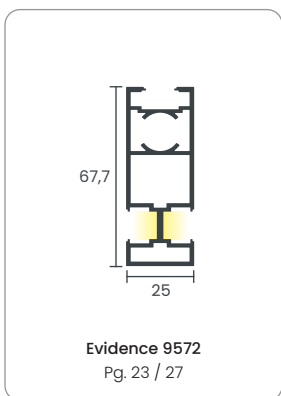
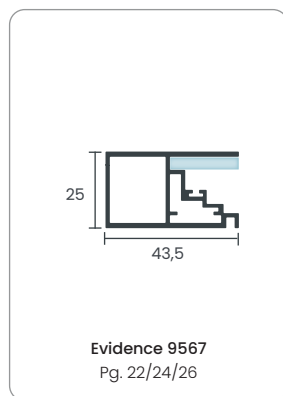
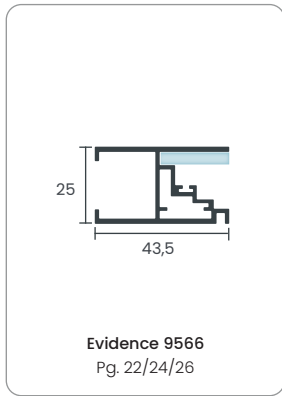
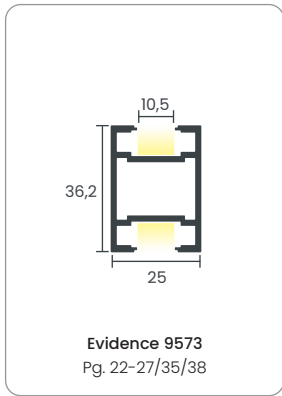
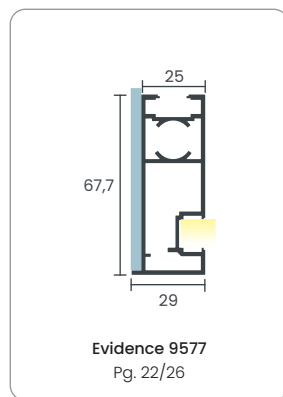
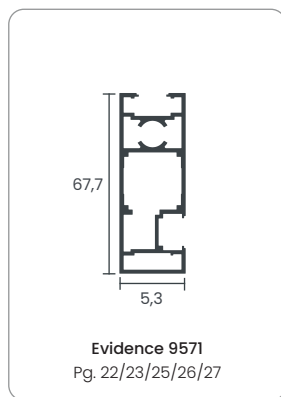
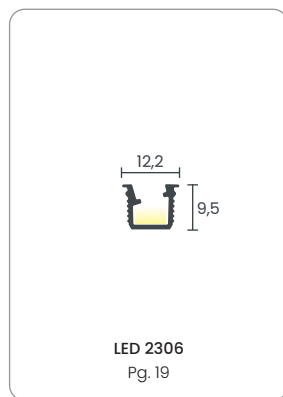
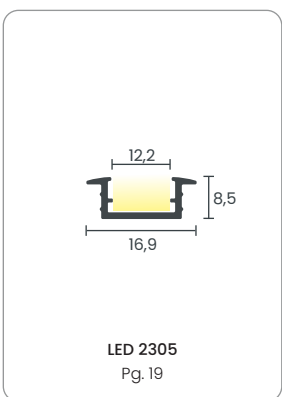
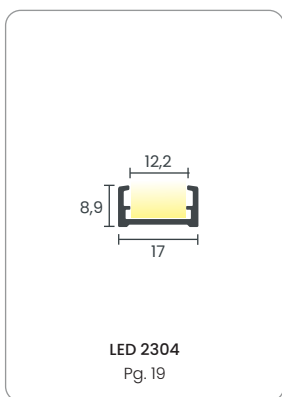
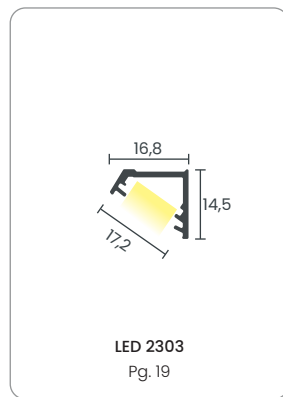
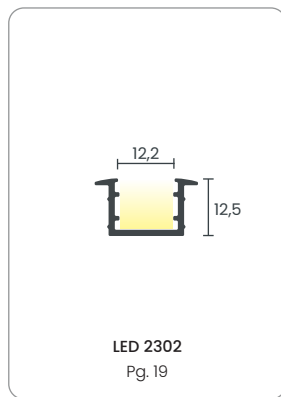
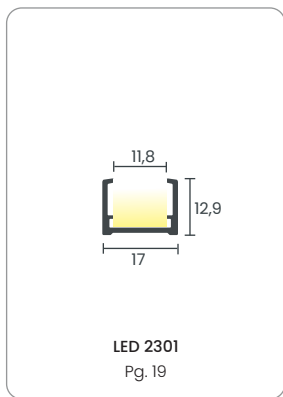
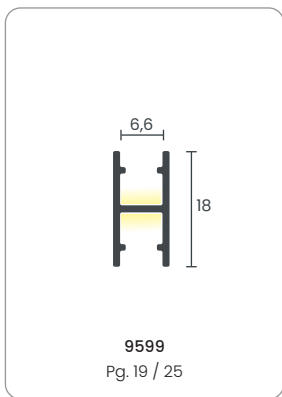
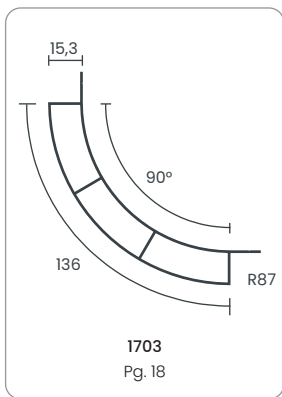
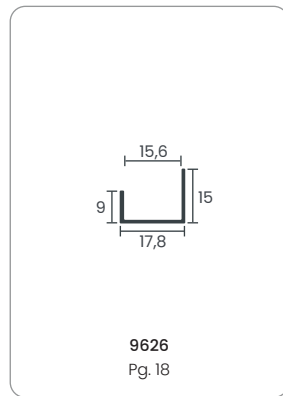
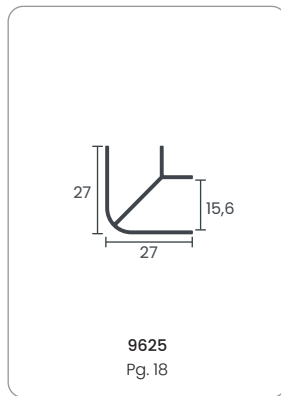
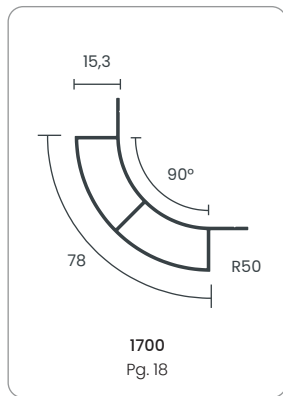
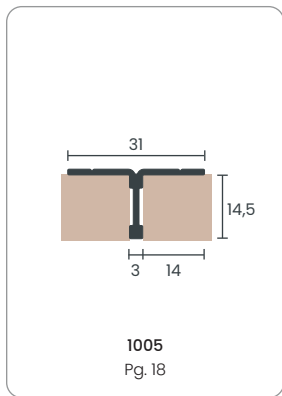
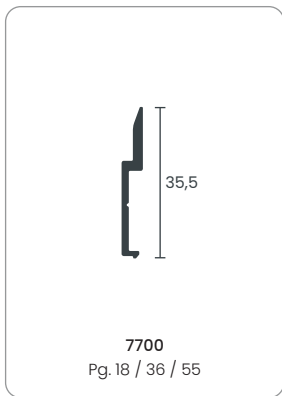
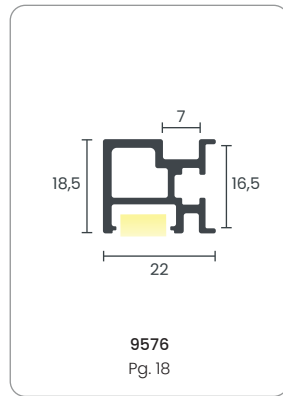
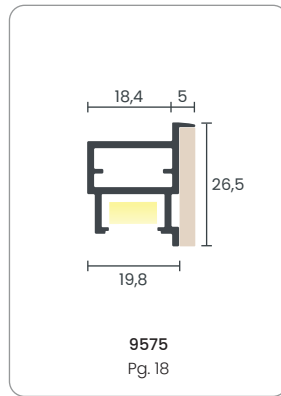
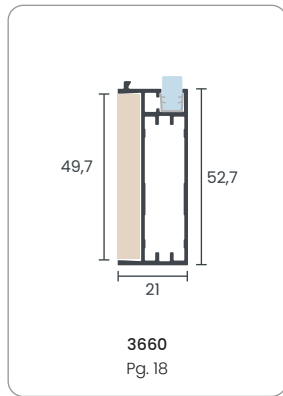
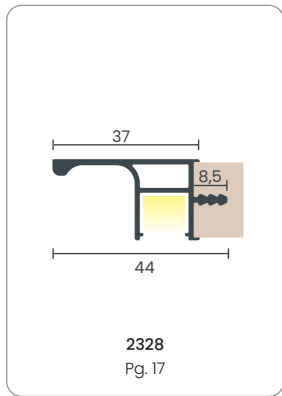
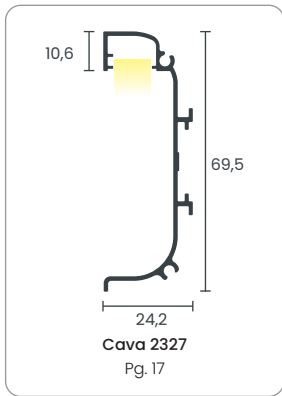
3027
Pg. 9

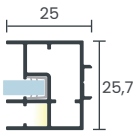
3028
Pg. 9

3028P
Pg. 9

3029
Pg. 9

3470
Pg. 10

3168
Pg. 10

3170
Pg. 10

3042
Pg. 10

3043
Pg. 10

3670
Pg. 10

1902
Pg. 10

2002
Pg. 10

3618
Pg. 10

1946
Pg. 10

1901
Pg. 10

SLIM
Pg. 11

2018E
Pg. 11

5015
Pg. 10

Aria 3680 / Aria 3681
Pg. 11

Aria 3683 / Aria 3684
Pg. 11

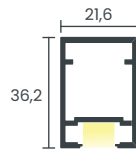
2007
Pg. 14

2009
Pg. 14

2069
Pg. 14







Evidence 9598
Pg. 23/25



Evidence 9570
Pg. 28

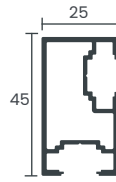

Evidence 9569
Pg. 22/24/26

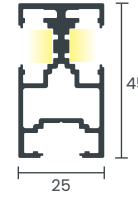

Evidence 9565
Pg. 23/25/27

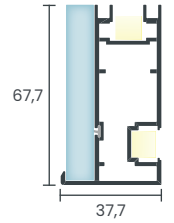

Evidence 9579
Pg. 27

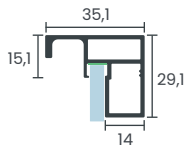

Spazio 5200
Pg. 29

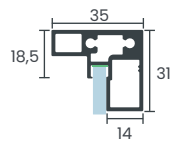

Spazio 5201
Pg. 29

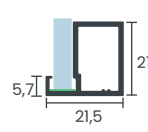

Spazio 5202
Pg. 29

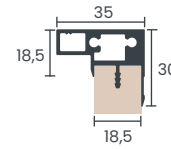

Spazio 5203
Pg. 29

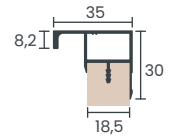

Spazio 5204
Pg. 29

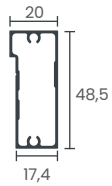

Avanti 9200
Pg. 30

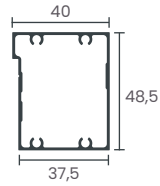

Avanti 9201
Pg. 30

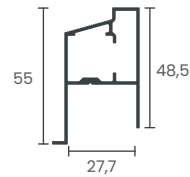

Avanti 9210
Pg. 30

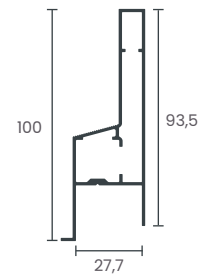

Avanti 9211
Pg. 30



Vegas 9650
Pg. 31



Vegas 9651
Pg. 31

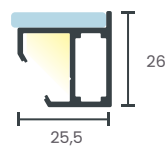

Vegas 9594
Pg. 32

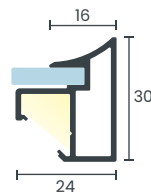

Vegas 9590
Pg. 33

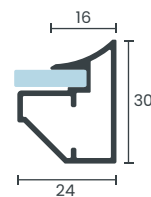

Vegas 9591
Pg. 33

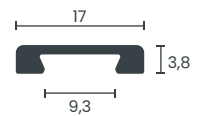

Vegas 9595
Pg. 34

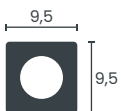

Vegas 9596
Pg. 34

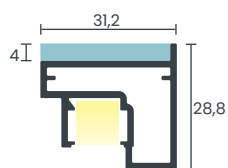

Vegas 9574
Pg. 34

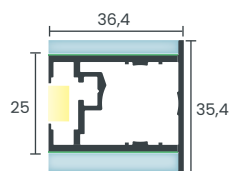

Vegas 9578
Pg. 35

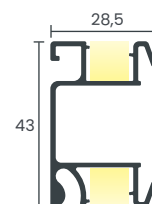

Vegas 9592
Pg. 36

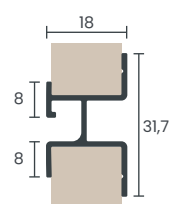

Vegas 9627
Pg. 36

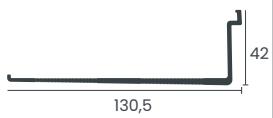

9593
Pg. 36

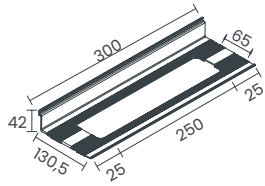

9593 Adega
Pg. 37

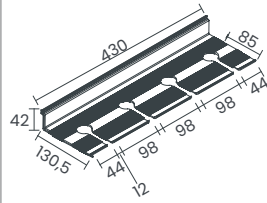

9593 Porta Taças
Pg. 37

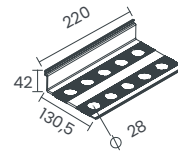

9593 Porta Temperos
Pg. 37

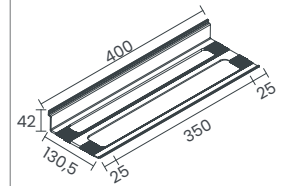

9593 Toalheiro
Pg. 37



Vegas 9628
Pg. 37

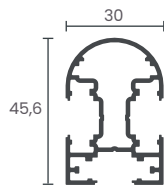

Versatile 9700
Pg. 38

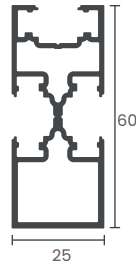

Versatile 9560
Pg. 39



Elegance 1607
Pg. 40

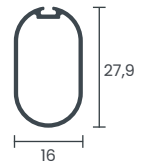

Elegance 1602
Pg. 41

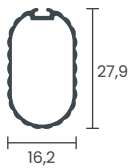

Elegance 1603
Pg. 41

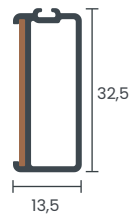

Elegance 1600
Pg. 42

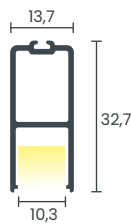

Elegance 1601
Pg. 42



Elegance 1604
Pg. 43

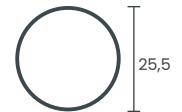

Tubo Cabideiro Redondo Curvo
Pg. 43

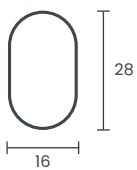

Tubo Cabideiro Oblongo Curvo
Pg. 43

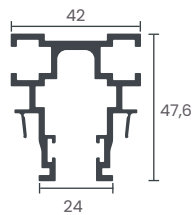

Raffinata 9550
Pg. 44

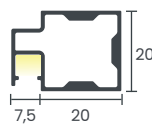

Thin 1805
Pg. 45

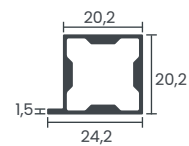

Thin 1806
Pg. 45



Thin 1804
Pg. 46

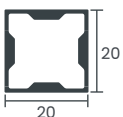

Thin 1803
Pg. 46



Thin 1801
Pg. 47

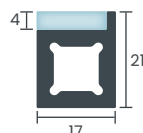

Thin 1802
Pg. 47

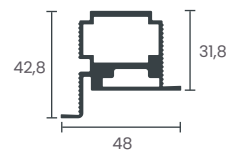

Segreto 8500
Pg. 48

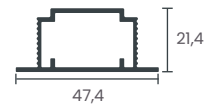

Segreto 8501
Pg. 48

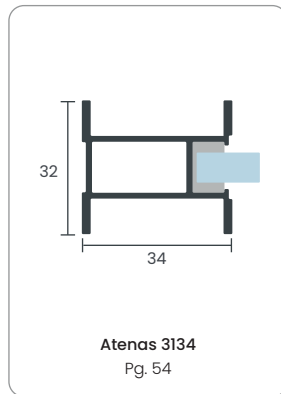
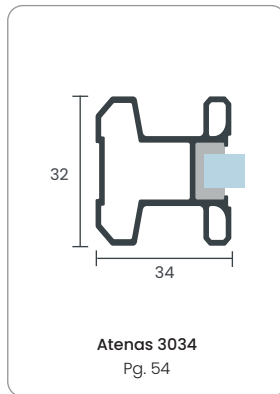
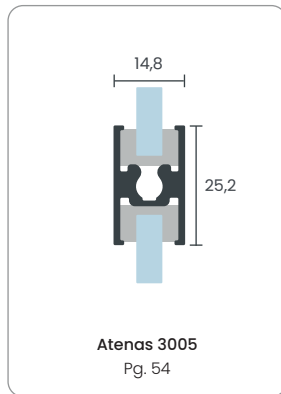
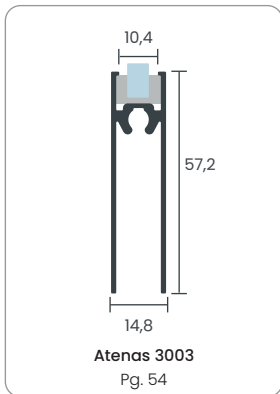
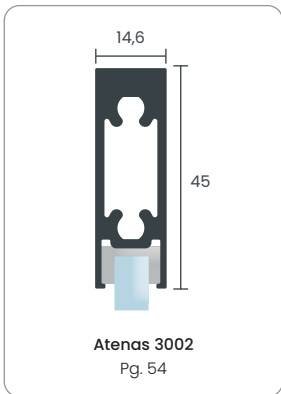
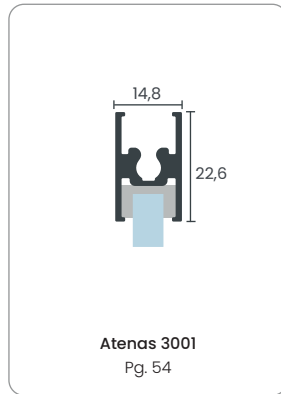
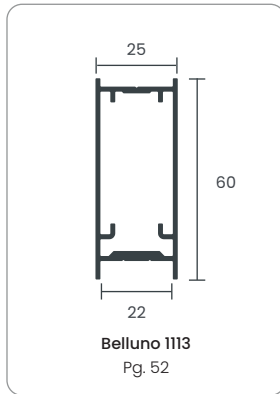
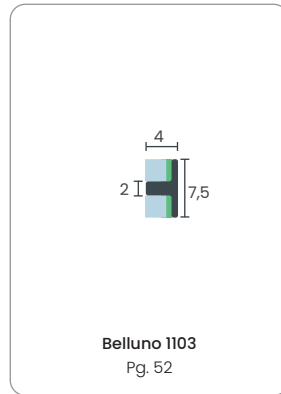
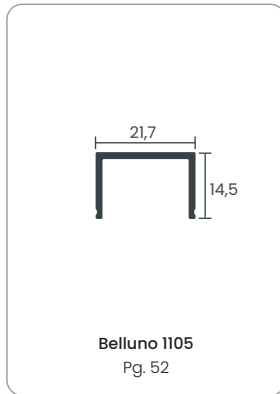
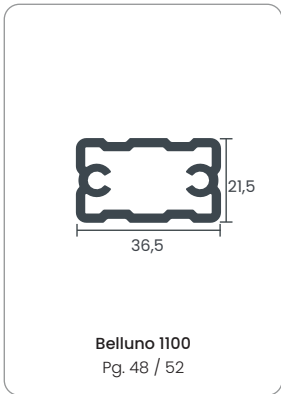
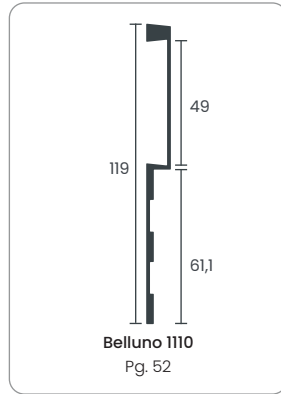
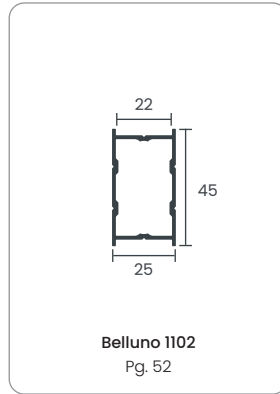
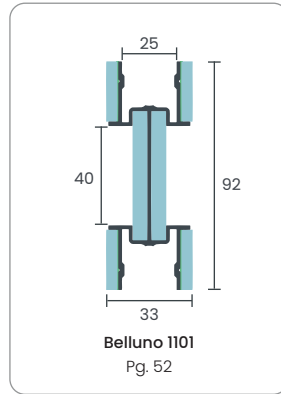
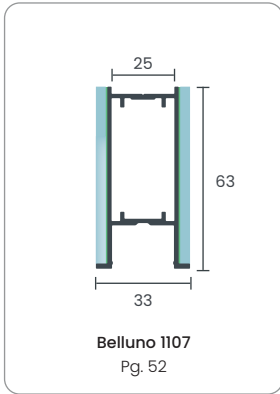
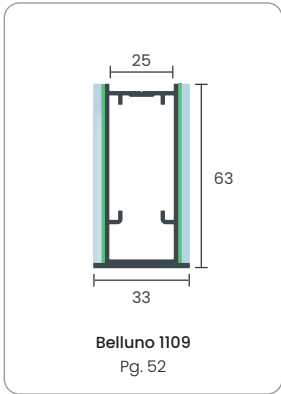
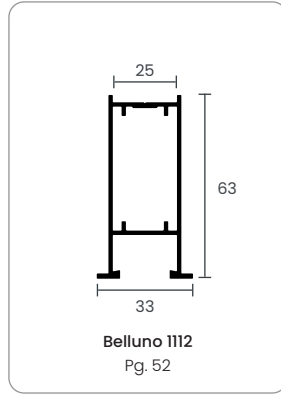
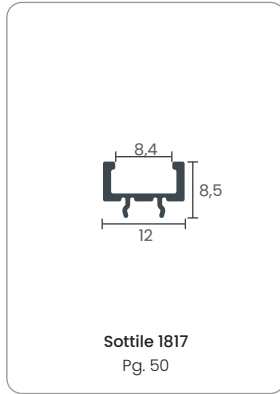
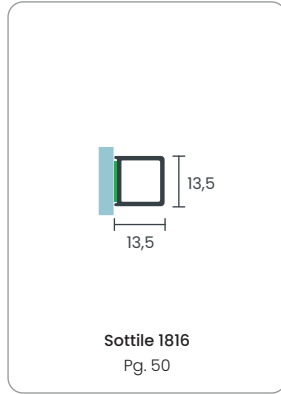
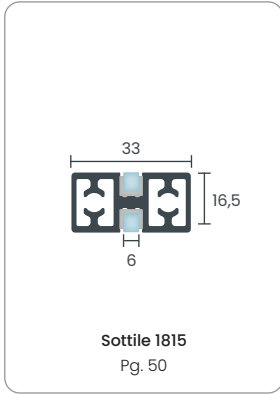
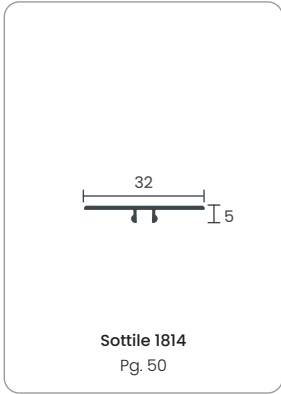
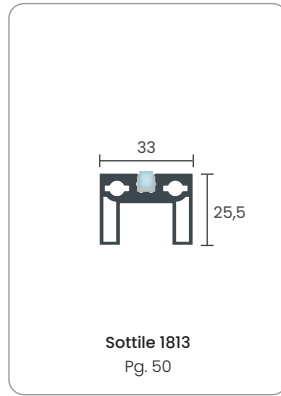
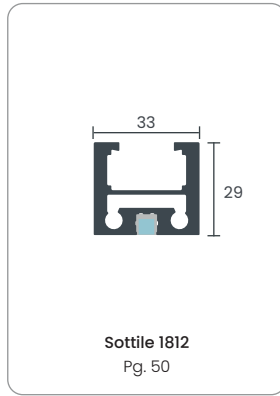
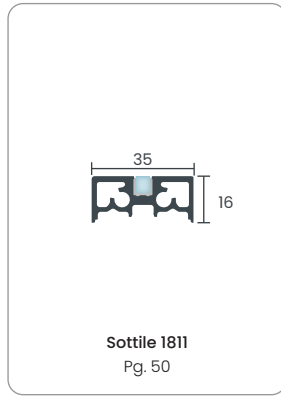
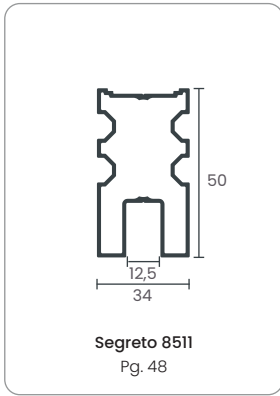
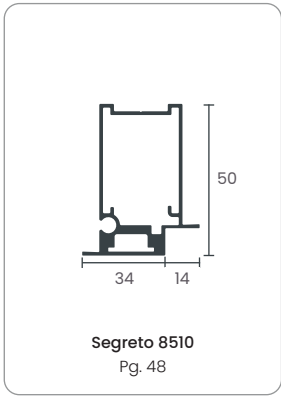

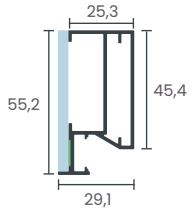

Sole 9580
Pg. 55

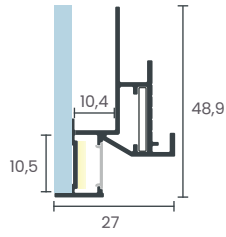

Sole 9581
Pg. 55

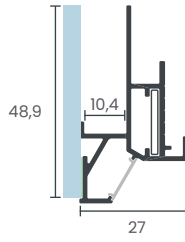

Sole 9582
Pg. 55

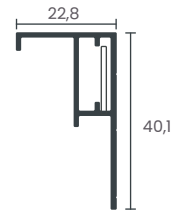

Sole 9583
Pg. 55

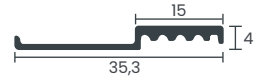

RP Light 9620
Pg. 56



RP Light 9621
Pg. 56



RP Light 9622
Pg. 56

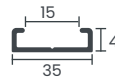

Suporte Ripado 9610
Pg. 56

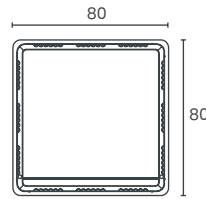

Vena
Pg. 58

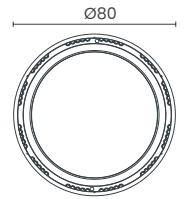

Ello
Pg. 59

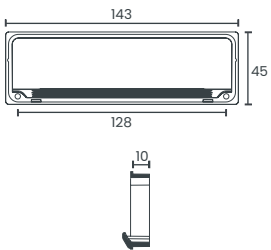

Duomo Bordato
Pg. 60



Duomo
Pg. 61

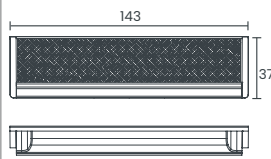

Piazza
Pg. 62

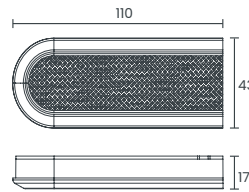

Hera
Pg. 63

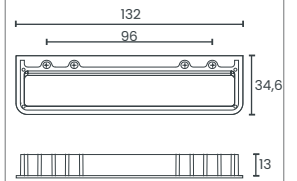

Capri
Pg. 64

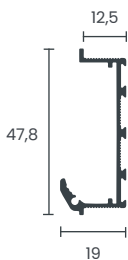

Valle
Pg. 65

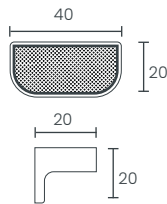

Malta 32mm
Pg. 66

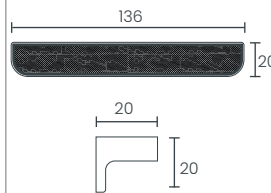

Malta 128mm
Pg. 66

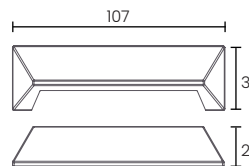

Prisma
Pg. 67

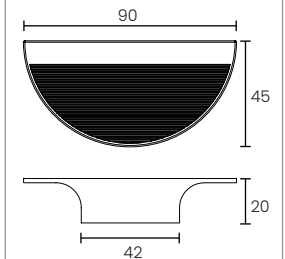

Otto
Pg. 68

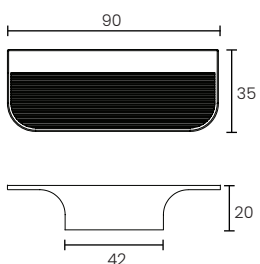

Zeno
Pg. 69

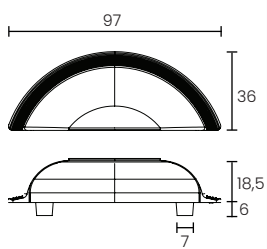

Luna
Pg. 70

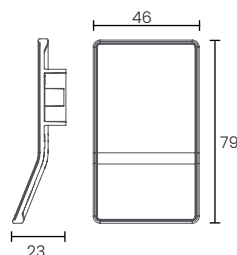

Pocket
Pg. 71

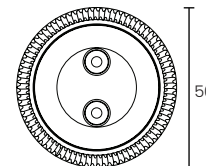
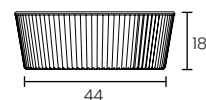

Orbi 50mm
Pg. 72

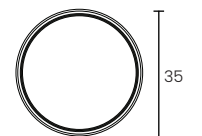
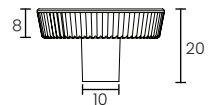

Orbi 35mm
Pg. 72

Orbi 25mm
Pg. 72

Lin 50mm
Pg. 73

Lin 35mm
Pg. 73

Lin 25mm
Pg. 73

Furação	Comprimento
128mm	138,5mm
192mm	202,5mm
288mm	298mm

Altura total 32mm

Trento
Pg. 74

Furação	Comprimento
128mm	138mm
192mm	202mm
288mm	298mm

Altura total 32,5mm

Livorno
Pg. 75

Mônico
Pg. 76

Roma Sobreposto
Pg. 77

Roma Embutido
Pg. 77

Firenze Sobreposto
Pg. 77

Firenze Embutido
Pg. 77

Treviso Sobreposto
Pg. 77

Treviso Embutido
Pg. 77

Venezia
Pg. 78

Arezzo
Pg. 79

Linz
Pg. 79

Fit
Pg. 80

Entre-centro Furação = Perfil + 8mm

Stretto
Pg. 81

1055
Pg. 84 / 85 / 88

3055
Pg. 84 / 85 / 88

1050
Pg. 84 / 88 / 92

2050
Pg. 84 / 86 / 88 / 92

2057
Pg. 84 / 85 / 88

2051
Pg. 84 / 85 / 88

1052
Pg. 84 / 85

Limpeza e Conservação

Produtos Alternativa	Adequado	Inadequado
SOLUÇÕES EM ALUMÍNIO	<p>Perfis Naturais, Pintados e Anodizados*</p> <p>Utilizar flanela umedecida e detergente neutro.</p> <p>*Para Perfis Anodizados também podem ser utilizados álcool e tiner em sua limpeza</p>	<p>Perfis Naturais, Pintados e Anodizados*</p> <p>Produtos de limpeza pesada, água sanitária, lado abrasivo da esponja, palha de aço.</p> <p>*Para Perfis Pintados não utilize álcool ou produtos que contenham solventes e ácidos ou a base de soda</p>
SISTEMAS DESLIZANTES	<p>Use um pano seco e limpo para remover a poeira das peças. Para o bom funcionamento das roldanas, mantenha os trilhos inferiores limpos, sem acúmulo de pó ou sujeira.</p>	<p>Produtos de limpeza pesada, água sanitária, lado abrasivo da esponja, palha de aço.</p>
PUXADORES PERSONALI	<p>Pano macio umedecido com sabão neutro.</p>	<p>Solvente, tiner, produto à base de soda ou produto de limpeza que possa agredir a superfície. Não use qualquer esponja com camada agressiva ou fibra abrasiva.</p>



Acompanhe todas as novidades
através do QR Code

Rua Ângelo Perini, 210

Bairro São Virgílio | CEP 95076-147

Caxias do Sul - RS | Fone: (54) 4009-8888

www.alternativa.ind.br
