

 **SOPRANO**



**Fechaduras, Ferragens, Cadeados**

**(e muito +)**

UNIDADE MATCON

2026/01

Segurança,  
conforto, confiança  
**e muito +**

Ser Muito (+) é estar em todos os lugares: nos projetos, nas instalações elétricas, nas reformas e construções, nas casas, no mobiliário, na praia...

Onde você estiver,  
a Soprano também vai estar.





# ÍNDICE



**12** FECHADURAS DIGITAIS



**16** FECHADURAS MECÂNICAS



**36** FECHADURAS DIVERSAS



**42** FECHADURAS ELETROMECCÂNICAS



**60** FERRAGENS



**63** RODÍZIOS



**65** ACESSÓRIOS  
PARA MÓVEIS

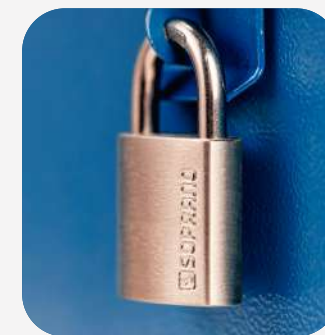

**75** CADEADOS



**46** PUXADORES



**49** MOLAS



**53** BARRAS ANTIPÂNICO



**57** DOBRADIÇAS



















**77** PARTES E PEÇAS



**86** EXPOSITORES

# COMO INTERPRETAR O NOSSO CATÁLOGO

## ACABAMENTOS

 Acetinado 55	 Antique Brass 15-45-78	 Branco 05-43	 Cinza 26
 Colonial 04-34	 Cromado 01-17-18 30-71	 Grafite 89	 Inox Escovado 90
 Inox Polido 91	 Natural 11	 Níquel 10	 Prata 09-32-96
 Preto 07-16-79-92	 Preto Fosco Microtext. 85 Preto Fosco Liso 38-93	 Zincado Amarelo 12	 Zincado Branco 13

## CILINDROS



EXTERNA PK  
Perfil Plan Key  
65 mm



EXTERNA PY  
Perfil Yale  
43, 45, 50, 53, 60, 65 e 75 mm.

Vendido em configurações de fechadura e embalagem industrial.





INTERNA  
Sem cilindro



BANHEIRO  
Sem cilindro

## APLICAÇÕES

 Externa	 Interna	 Interna 1 segredo	 Banheiro	 Tetra sobrepor	 Tetra embutir	 Embalagem Blister
 Furação blindex	 Recorte Santa Marina	 Porta Vidro   Vidro	 Porta Vidro   Alvenaria	 Receptor Controle remoto	 Chaveiro RFID Controle acesso	 Autosserviço

## MECANISMOS

Chapatesta (CT) Reta



Chapatesta (CT) Oval



## ESPELHOS E ROSETAS

Espelho



Roseta



## BROCA E EIXO

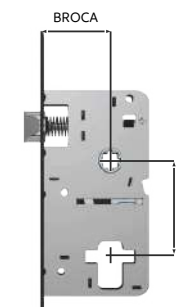

**Broca** é a medida da distância do furo da maçaneta até a chapa testa.

**Eixo** é a medida da distância do furo da maçaneta até o rotor do cilindro.

# COMO INTERPRETAR O NOSSO CATÁLOGO

## PBQP-H

A Soprano integra o PBQP-H (Programa Brasileiro da Qualidade e Produtividade do Habitat), iniciativa do Governo Federal que visa promover a melhoria da qualidade, gestão e organização da produção no setor da construção civil.

O programa tem como objetivo fortalecer a competitividade e modernização das empresas brasileiras, incentivando práticas alinhadas aos compromissos assumidos pelo Brasil na Conferência do Habitat II, em Istambul (1996). No QR Code ao lado, você encontra os certificados atualizados da Soprano.



### Grau de segurança:

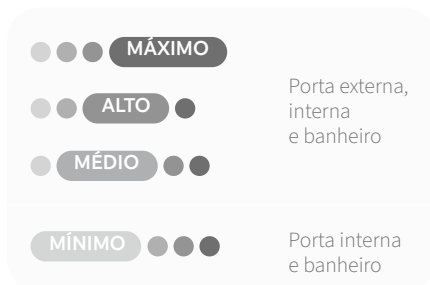

### Frequência de uso:



### Grau referente à corrosão:

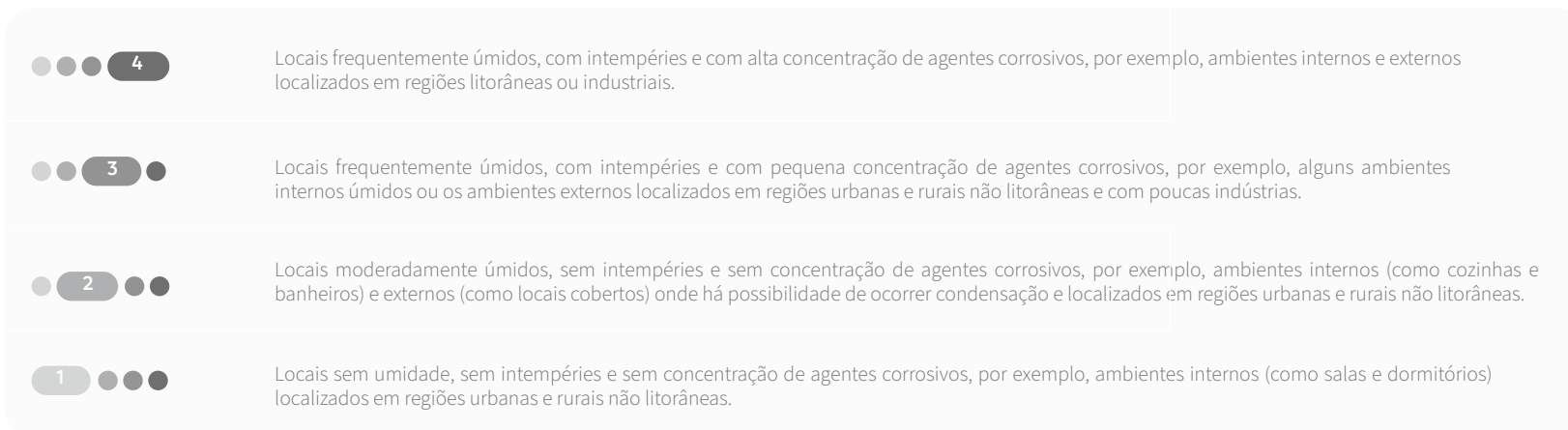

## COMO INTERPRETAR O NOSSO CATÁLOGO

Resistência da lingueta submetida a um esforço lateral exercido pela contratesta - Esforço lateral

Grau de segurança declarado na embalagem da fechadura	Utilização da fechadura	Esforço lateral kN
Máxima	Portas externa, interna e banheiro	10,0
Alta	Portas externa, interna e banheiro	7,0
Média	Portas externa, interna e banheiro	4,0
Mínima	Portas interna e banheiro	2,0

Classes de segurança das fechaduras de embutir

Classe de segurança	Descrição
Mínima	Conjunto fechadura de embutir cuja lingueta resista a um esforço pela contratesta de 2,0 kN.
Média	Conjunto fechadura de embutir cuja lingueta resista a um esforço pela contratesta de 4,0 kN.
Alta	Conjunto fechadura de embutir cuja lingueta resista a um esforço pela contratesta de 7,0 kN.
Máxima	Conjunto fechadura de embutir cuja lingueta resista a um esforço pela contratesta de 10,0 kN.

Funcionamento do trinco comandado pelo cubo - Número de ciclos

Tipo de tráfego	Número de ciclos
Tráfego leve	100 000
Tráfego médio	300 000
Tráfego intenso	600 000

Classes de utilização das fechaduras de embutir

Tipo de tráfego	Descrição
Tráfego leve	Fechaduras de embutir utilizadas em edificações de tráfego leve como portas de residências unifamiliares, portas de comunicação entre cômodos etc.
Tráfego médio	Fechaduras de embutir utilizadas em edificações de tráfego médio, como portas de consultórios médicos, portas de escritórios de serviços etc.
Tráfego intenso	Fechaduras de embutir utilizadas em edificações de tráfego intenso, como portas de hospitais, portas de postos de saúde, portas de shopping centers etc.

# COMO INTERPRETAR O NOSSO CATÁLOGO

## GRAU DE SEGURANÇA

A frequência de uso das fechaduras mecânicas está relacionada ao **número de operações de manobra previstas ao longo da vida útil do produto**.

O **grau de segurança baixo** é indicado para aplicações em que as solicitações mecânicas são reduzidas e as condições de uso são mais controladas. É usualmente aplicado em portas internas e ambientes com acesso restrito. Nesse nível, a fechadura atende aos requisitos essenciais de desempenho, assegurando o correto funcionamento de seus mecanismos conforme os critérios estabelecidos pela norma.

O **grau de segurança médio** destina-se a situações com solicitações mecânicas intermediárias, nas quais se requer maior robustez do conjunto. É adequado para portas de acesso a residências, escritórios, salas comerciais e áreas comuns de edificações. As fechaduras classificadas nesse grau apresentam desempenho superior nos ensaios mecânicos, garantindo maior estabilidade e durabilidade em uso regular.

O **grau de segurança alto** é aplicável a ambientes sujeitos a solicitações mecânicas mais elevadas, que demandam maior capacidade estrutural e desempenho do sistema de fechamento. É recomendado para portas de uso coletivo, estabelecimentos comerciais e áreas com maior intensidade de utilização.

## FREQUÊNCIA DE USO

O grau de resistência à corrosão das fechaduras mecânicas está relacionado à **capacidade dos materiais e acabamentos de manter suas características funcionais e superficiais quando expostos a condições ambientais específicas**.

A classificação para **frequência de uso leve** é indicada para aplicações em que a porta é acionada de forma ocasional, com baixo número de ciclos de abertura e fechamento. É normalmente empregada em portas internas e ambientes com acesso limitado. Nesse nível, a fechadura atende aos requisitos de desempenho compatíveis com solicitações mecânicas reduzidas e uso controlado.

A **frequência de uso média** corresponde a situações de utilização regular, com acionamentos distribuídos ao longo do dia. É adequada para portas de acesso a residências, escritórios e ambientes comerciais de menor porte. As fechaduras nessa categoria são projetadas para suportar um número intermediário de ciclos de manobra.

A **frequência de uso intensa** aplica-se a ambientes em que a porta é acionada de forma repetitiva e contínua, ao longo do período de utilização. É recomendada para portas de uso coletivo, áreas comuns e locais com maior circulação de pessoas. Para essa classificação, a norma estabelece requisitos mais elevados de ensaio, assegurando desempenho consistente e durabilidade mesmo sob solicitações mais frequentes.

## GRAU DE CORROSÃO

O grau de resistência à corrosão classificado em níveis 1, 2, 3 e 4 está associado ao **desempenho dos materiais e acabamentos da fechadura quando submetidos aos ensaios de corrosão definidos pela norma**.

O **grau 1 de resistência à corrosão** é indicado para aplicações em ambientes internos com condições ambientais estáveis e baixa agressividade. Nesse grau, a fechadura apresenta desempenho adequado quando instalada em locais protegidos, com exposição limitada à umidade e a agentes ambientais.

O **grau 2 de resistência à corrosão** destina-se a ambientes internos ou parcialmente protegidos, sujeitos a variações moderadas de umidade e condições ambientais controladas. As fechaduras enquadradas nesse grau apresentam maior estabilidade dos materiais e dos acabamentos, mantendo suas características funcionais conforme os critérios de ensaio da norma.

O **grau 3 de resistência à corrosão** é aplicável a ambientes com maior exposição ambiental, como áreas de uso coletivo ou locais sujeitos a condições de umidade mais frequentes. Nesse nível, a norma exige desempenho superior dos materiais e acabamentos, assegurando a manutenção do funcionamento e do aspecto superficial após ensaios mais rigorosos.

O **grau 4 de resistência à corrosão** corresponde ao nível mais elevado de desempenho previsto na norma, sendo indicado para ambientes com condições ambientais mais severas. As fechaduras classificadas nesse grau demonstram elevada capacidade de preservação das características funcionais e superficiais.

**Grau 1:** 24 horas | **Grau 2:** 48 horas | **Grau 3:** 72 horas | **Grau 4:** 144 horas

# COMO INTERPRETAR O NOSSO CATÁLOGO

## CONFIRA A SEGREDAGEM DOS PRODUTOS

PRODUTO	SEGREDAGEM	PRODUTO	SEGREDAGEM	PRODUTO	SEGREDAGEM
Fechadura PY 43mm e 45mm	323 combinações	Fechadura PK 65mm	3.072 combinações	Fechadura elétrica PK	3.413 combinações
Fechadura PY 50mm e 53mm	1.338 combinações	Fechadura Tetra	3.413 combinações	Fechadura elétrica PY	2.250 combinações
Fechadura PY 65mm	2.000 combinações	Fechadura interna broca 40mm	6 combinações	Fechadura elétrica para vidro PY	430 combinações
Fechadura PY 74mm	2.000 combinações	Fechadura interna broca 55mm	6 combinações	Fechadura de pressão para vidro PK	922 combinações
Fechadura PY 90mm	2.000 combinações	Fechadura interna broca 40mm	6 combinações	Maçaneta para barra antipânico PY	2.250 combinações
Fechadura PK 53mm	922 combinações	Fechadura interna broca 55mm	6 combinações		

## REVERSÃO DO TRINCO DA FECHADURA



**BROCA 20**

- 1 Empurre o batente liberando o trinco.
- 2 Empurre o trinco totalmente para o interior do mecanismo.
- 3 Gire 180°.
- 4 Após o giro, volte o trinco à posição normal.
- 5 Volte o batente a posição original.

**GRAU DE SEGURANÇA MÉDIO**



**BROCA 40**

- 1 Empurre o batente liberando o trinco.
- 2 Empurre o trinco totalmente para o interior do mecanismo.
- 3 Gire 180°.
- 4 Após o giro, volte o trinco à posição normal.
- 5 Encaixe o batente na posição original.

**GRAU DE SEGURANÇA ALTO**

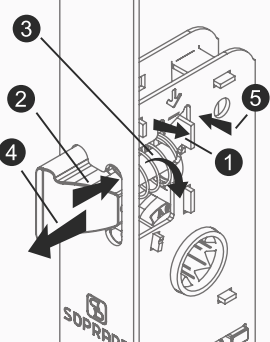

**BROCA 27**

- 1 Empurre o batente liberando o trinco
- 2 Empurre o trinco totalmente para o interior do mecanismo
- 3 Gire 180°.
- 4 Após o giro, volte o trinco à posição normal.
- 5 Encaixe o batente na posição original.

**GRAU DE SEGURANÇA MÉDIO**



**BROCA 55**

- 1 Empurre o batente liberando o trinco.
- 2 Empurre o trinco totalmente para o interior do mecanismo.
- 3 Gire 180°.
- 4 Após o giro, volte o trinco à posição normal.
- 5 Encaixe o batente na posição original.

**GRAU DE SEGURANÇA ALTO**

# COMO INTERPRETAR O NOSSO CATÁLOGO

## MEDIDAS DOS MECANISMOS

BR 55X70

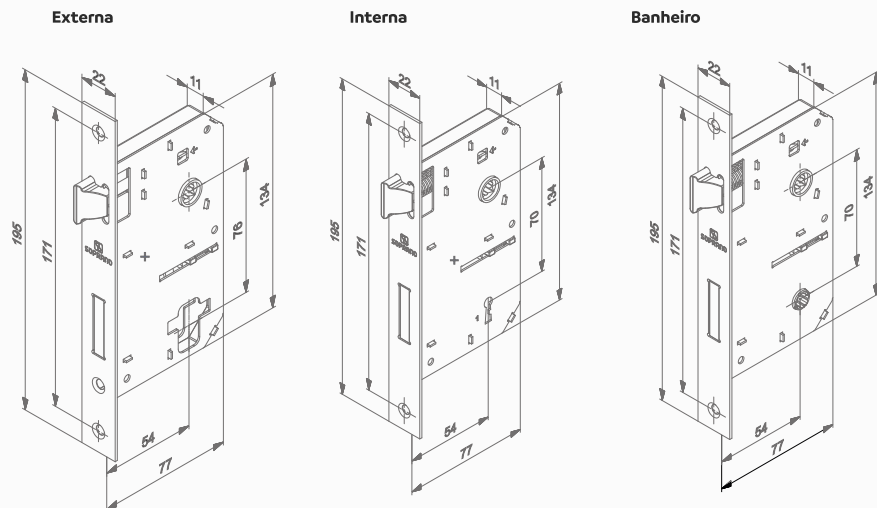

BR 27X53

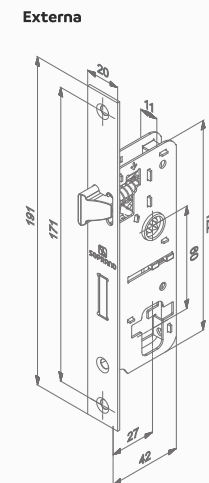

BR 40X53

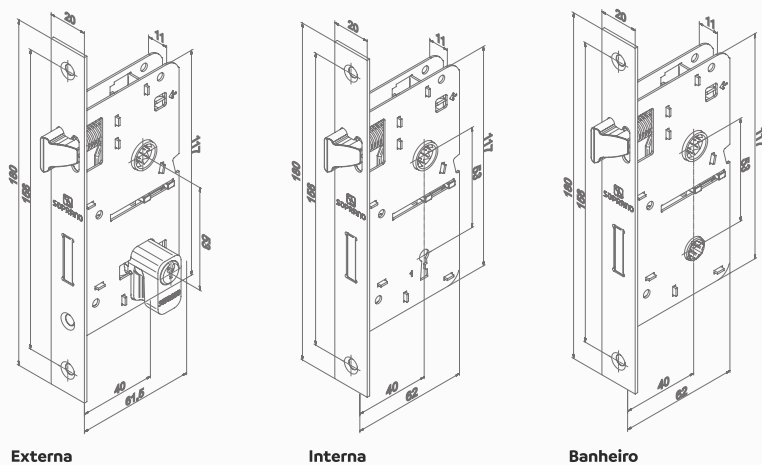

BR 20X53

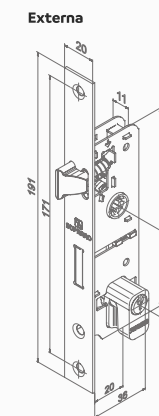

# FECHADURAS DIGITAIS

## FECHADURAS DIGITAIS EMBUTIR | SOBREPOR

Tecnologia, segurança e design em perfeita harmonia.

Viva a experiência da inovação com a Linha de Fechaduras Digitais. Projetadas para quem busca praticidade e alto desempenho, combinam recursos inteligentes como abertura por senha, cartão de proximidade, chave mecânica e até aplicativo, garantindo total comodidade e controle no dia a dia.

A linha conta com duas versões:

**Fechaduras Digitais de Sobrepor:** ideais para instalação prática e rápida.

**Fechaduras Digitais de Embutir:** perfeitas para projetos de alto padrão que buscam integração total ao design da porta.

A Linha Digital é a escolha ideal para quem deseja unir tecnologia, conforto e proteção em um só produto.



## FECHADURA DIGITAL DE EMBUTIR FEB 505 GERAÇÃO 2



### CÓDIGO

22001.1505.92

### ACABAMENTO

● Preto

#### Tipos de Abertura:

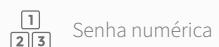

#### Cadastros:



#### Outros:

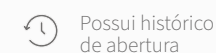

## FECHADURA DIGITAL DE EMBUTIR FEB 403



### CÓDIGO

22001.0403.92

### ACABAMENTO

● Preto

#### Tipos de Abertura:

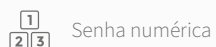

#### Cadastros:



FECHADURA DIGITAL DE SOBREPOR  
FSP 205

## CÓDIGO

22001.0205.92

## ACABAMENTO

● Preto

## Tipos de Abertura:



Aplicativo



Senha numérica



Biometria



Tag



Chave

## Cadastros:

95 usuários  
+ 5 usuários administrador

## Outros:



Alimentado por 4 pilhas AA



Puxador embutido

**Material da fechadura:**  
Alumínio moldado**Embalagem master:**  
12 peças**Espessura da Porta:**  
35-50 mmFECHADURA DIGITAL DE SOBREPOR  
FSP 202

## CÓDIGO

22001.0202.92

## ACABAMENTO

● Preto

## Tipos de Abertura:



Senha numérica



Chave

## Cadastros:

15 usuários  
+ 5 usuários administrador

## Outros:



Alimentado por 4 pilhas AA



Puxador embutido

**Material da fechadura:**  
Alumínio moldado**Embalagem master:**  
12 peças**Espessura da Porta:**  
35-50 mm

## FECHADURA DIGITAL PARA MÓVEIS 1703



### CÓDIGO

06505.1703.92

### ACABAMENTO

● Preto



**Material da fechadura:**  
Polímero



**Embalagem master:**  
20 peças

\* Para montagem em móveis apenas

### Tipos de Abertura:



Senha numérica

### Outros:



Alimentado por 4 pilhas AA

## CHAVEIRO NFC 13.56 MHZ



### CÓDIGO

22500.0001.92

22500.0003.92

### ACABAMENTO

● Preto

● Preto

# FECHADURAS MECÂNICAS

## LINHA SOUL



Design refinado com ótimo custo-benefício

Linha Soul entrega o equilíbrio ideal entre sofisticação e desempenho..

Acabamentos elegantes como cromado, acetinado, inox escovado, inox polido e preto fosco valorizam o visual de ambientes residenciais, comerciais e corporativos, trazendo modernidade e estilo.

Com variedade de modelos é a escolha inteligente para quem busca segurança, durabilidade e estética em um só produto, sem abrir mão do custo-benefício.



## FECHADURA PALLACE ROS38 | 55X70 PY65



### CÓDIGO

**E** 03181.0011.17

### ACABAMENTO

● Cromado

**Grau de segurança:**

● ● **ALTO** ● ●

**Frequência de uso:**

● **MÉDIO** ● ●

**Grau referente à corrosão:**

● ● **2** ● ● ●

**Material da maçaneta:**  
Alumínio

**Embalagem master:**  
6 peças

**Espessura da Porta:**  
35-45 mm

## FECHADURA PALLACE ESP19 | 55X70 PY53



### CÓDIGO

**E** 03141.0847.17

### ACABAMENTO

● Cromado

**Grau de segurança:**

● ● **ALTO** ● ●

**Frequência de uso:**

● **MÉDIO** ● ●

**Grau referente à corrosão:**

● ● **2** ● ● ●

**Material da maçaneta:**  
Alumínio

**Embalagem master:**  
6 peças

**Espessura da Porta:**  
25-35 mm

## FECHADURA PALLACE ROS38 | 55X70 PY53



### CÓDIGO

**E** 03141.0845.17

**I** 03042.0845.17

**B** 03043.0845.17

### ACABAMENTO

● Cromado

● Cromado

● Cromado

**Grau de segurança:**

● ● **ALTO** ● ●

**Frequência de uso:**

● **MÉDIO** ● ●

**Grau referente à corrosão:**

● **2** ● ● ●

**Material da maçaneta:**  
Alumínio

**Embalagem master:**  
6 peças

**Espessura da Porta:**  
25-35 mm

**FECHADURA PIENA  
ROS61 | 55X70 PY65**



**CÓDIGO**

<b>E</b>	03181.0007.XX
<b>I</b>	03182.0007.XX
<b>B</b>	03183.0007.XX

**ACABAMENTO**

● .30	● .38	● .55
● .30	● .38	● .55
● .30	● .38	● .55

**Grau de segurança:**



**Frequência de uso:**



**Grau referente à corrosão:**



**Material da maçaneta:**  
Zamac

**Embalagem master:**  
6 peças

**Espessura da Porta:**  
32-40 mm

**FECHADURA SENSE  
ROS24 | 40x53**



**CÓDIGO**

<b>E</b>	03001.0840.17
<b>I</b>	03002.0840.17
<b>B</b>	03003.0840.17

**ACABAMENTO**

● Cromado
● Cromado
● Cromado

**Grau de segurança:**



**Frequência de uso:**



**Grau referente à corrosão:**



**Material da maçaneta:**  
Alumínio

**Embalagem master:**  
6 peças

**Espessura da Porta:**  
25-35 mm

**FECHADURA SENSE  
ROS24 | 55X70 PY53**



**CÓDIGO**

<b>E</b>	03141.0840.17
<b>I</b>	03042.0840.17
<b>B</b>	03043.0840.17

**ACABAMENTO**

● Cromado
● Cromado
● Cromado

**Grau de segurança:**



**Frequência de uso:**



**Grau referente à corrosão:**



**Material da maçaneta:**  
Alumínio

**Embalagem master:**  
6 peças

**Espessura da Porta:**  
25-35 mm

**FECHADURA MALIBU  
ROS38 | 55X70 PY53**



	CÓDIGO	ACABAMENTO
CT RETO	<b>E</b> 03141.0487.90	Inox escovado
	<b>I</b> 03042.0487.90	Inox escovado
	<b>B</b> 03043.0487.90	Inox escovado
CT OVAL	<b>E</b> 03341.0487.90	Inox escovado
	<b>I</b> 03342.0487.90	Inox escovado
	<b>B</b> 03343.0487.90	Inox escovado

**Grau de segurança:**  
●●● **ALTO** ●

**Frequência de uso:**  
●●● **MÉDIO** ●

**Grau referente à corrosão:**  
●●● **3** ●

**Material da maçaneta:**  
Aço Inox

**Embalagem master:**  
4 peças (E)  
12 peças (I) (B)

**Espessura da Porta:**  
25-35 mm

**FECHADURA MALIBU  
ROS38 | 55X70 PY65**



	CÓDIGO	ACABAMENTO
<b>E</b>	03181.0010.90	Inox escovado

**Grau de segurança:**  
●●● **ALTO** ●

**Frequência de uso:**  
●●● **MÉDIO** ●

**Grau referente à corrosão:**  
●●● **3** ●

**Material da maçaneta:**  
Aço Inox

**Embalagem master:**  
4 peças (E)  
12 peças (I) (B)

**Espessura da Porta:**  
35-45mm

**FECHADURA BALI  
ROS24 | 55X70 PY53**



	CÓDIGO	ACABAMENTO
<b>E</b>	03141.0486.XX	.90  .91
<b>I</b>	03042.0486.XX	.90  .91
<b>B</b>	03043.0486.XX	.90  .91

**Grau de segurança:**  
●●● **ALTO** ●

**Frequência de uso:**  
●●● **MÉDIO** ●

**Grau referente à corrosão:**  
●●● **3** ●

**Material da maçaneta:**  
Aço Inox

**Embalagem master:**  
4 peças

**Espessura da Porta:**  
30 - 37 mm(E)  
25 - 35 mm (I) (B)

**FECHADURA BALI  
ROS24 | 55X70 PY65**



	CÓDIGO	ACABAMENTO
<b>E</b>	03181.0009.90	Inox escovado

**Grau de segurança:**  
●●● **ALTO** ●

**Frequência de uso:**  
●●● **MÉDIO** ●

**Grau referente à corrosão:**  
●●● **3** ●

**Material da maçaneta:**  
Aço Inox

**Embalagem master:**  
4 peças

**Espessura da Porta:**  
35-45 mm

## LINHA MEZZO

Design marcante com  
desempenho consistente

Desfrute do ápice em fechaduras, com design refinado e construção robusta, a Linha Mezzo entrega performance e estilo na medida certa. Disponível em acabamentos modernos cromado polido, preto fosco e antique brass. É ideal para valorizar ambientes com personalidade e um toque de sofisticação.

Sua variedade de modelos atende com eficiência às demandas de projetos residenciais e comerciais de médio padrão, unindo estética e segurança com ótimo custo-benefício.



**FECHADURA JUNO  
ROS24 | 40X53 PY53**



	CÓDIGO	ACABAMENTO
CT RETO	E 03001.0923.XX	● .17 ● .38
	I 03002.0923.XX	● .17 ● .38
	B 03003.0923.XX	● .17 ● .38
CT OVAL	E 03301.0923.17	● Cromado
	I 03302.0923.17	● Cromado
	B 03303.0923.17	● Cromado

**Grau de segurança:**  
● ● ALTO ● ●

**Frequência de uso:**  
● MÉDIO ● ●

**Grau referente à corrosão:**  
● 2 ● ● ●

**Material da maçaneta:**  
Zamac

**Embalagem master:**  
24 peças

**Espessura da Porta:**  
30-38 mm

**FECHADURA GRAND ÍCARO  
ROS38 | 55X70 PY65**



	CÓDIGO	ACABAMENTO
E	03001.0922.XX	● .17 ● .85

**Grau de segurança:**  
● ● ALTO ● ●

**Frequência de uso:**  
● MÉDIO ● ●

**Grau referente à corrosão:**  
● 2 ● ● ●

**Material da maçaneta:**  
Zamac

**Embalagem master:**  
12 peças

**Espessura da Porta:**  
35-55 mm

**FECHADURA JUNO  
ROS24 | 55X70 PY53**



	CÓDIGO	ACABAMENTO
E	03001.0924.XX	● .17 ● .38
I	03002.0924.XX	● .17 ● .38
B	03003.0924.XX	● .17 ● .38

**Grau de segurança:**  
● ● ALTO ● ●

**Frequência de uso:**  
● MÉDIO ● ●

**Grau referente à corrosão:**  
● 2 ● ● ●

**Material da maçaneta:**  
Zamac

**Embalagem master:**  
24 peças

**Espessura da Porta:**  
30-38 mm

**FECHADURA GRAND ÍCARO  
ROS38 | 55X70 PY53**



	CÓDIGO	ACABAMENTO
CT RETO	E 03171.0980.XX	● .17 ● .85
	I 03172.0980.XX	● .17 ● .85
	B 03173.0980.XX	● .17 ● .85
CT OVAL	E 03371.0980.XX	● .17
	I 03372.0980.XX	● .17
	B 03373.0980.XX	● .17

**Grau de segurança:**  
● ● ALTO ● ●

**Frequência de uso:**  
● MÉDIO ● ●

**Grau referente à corrosão:**  
● 2 ● ● ●

**Material da maçaneta:**  
Zamac

**Embalagem master:**  
12 peças

**Espessura da Porta:**  
30-38 mm

**FECHADURA GRAND ÍCARO  
ROS22 | 40X53 PY53**



	CÓDIGO	ACABAMENTO
CT RETO	<b>E</b> 03071.0979.XX	● .17 ● .85
	<b>I</b> 03072.0979.XX	● .17 ● .85
	<b>B</b> 03073.0979.XX	● .17 ● .85
CT OVAL	<b>E</b> 03371.0979.XX	● .17
	<b>I</b> 03372.0979.XX	● .17 ● .85
	<b>B</b> 03373.0979.XX	● .17 ● .85

**Grau de segurança:**  
● ● ALTO ●

**Frequência de uso:**  
● MÉDIO ●

**Grau referente à corrosão:**  
● 2 ● ●

**Material da maçaneta:**  
Zamac

**Embalagem master:**  
24 peças

**Espessura da Porta:**  
30-37 mm (reto)  
30-42 mm (oval)

**FECHADURA GRAND ÍCARO  
ESP43 | 40X53 PY53**



	CÓDIGO	ACABAMENTO
<b>E</b>	03071.0981.XX	● .17 ● .85
<b>I</b>	03072.0981.XX	● .17 ● .85
<b>B</b>	03073.0981.XX	● .17 ● .85

**Grau de segurança:**  
● ● ALTO ●

**Frequência de uso:**  
● MÉDIO ●

**Grau referente à corrosão:**  
● 2 ● ●

**Material da maçaneta:**  
Zamac

**Embalagem master:**  
24 peças

**Espessura da Porta:**  
30-42 mm

**FECHADURA GRAND ÍCARO  
ROS22 | 40X53 PY65**



CÓDIGO	ACABAMENTO
<b>E</b> 03001.0920.XX	● .17 ● .85

**Grau de segurança:**  
● ● ALTO ●

**Frequência de uso:**  
● MÉDIO ●

**Grau referente à corrosão:**  
● 2 ● ●

**Material da maçaneta:**  
Zamac

**Embalagem master:**  
24 peças

**Espessura da Porta:**  
30-37 mm

**FECHADURA GRAND ÍCARO  
ESP43 | 40X53 PY65**



CÓDIGO	ACABAMENTO
<b>E</b> 03001.0921.XX	● .17 ● .85

**Grau de segurança:**  
● ● ALTO ●

**Frequência de uso:**  
● MÉDIO ●

**Grau referente à corrosão:**  
● 2 ● ●

**Material da maçaneta:**  
Zamac

**Embalagem master:**  
24 peças

**Espessura da Porta:**  
35-55 mm

**FECHADURA ÍCARO  
ROS22 | 40X53 PY53**



	CÓDIGO	ACABAMENTO
CT RETO	E 03001.0778.XX	.17 .15 .85
	I 03002.0778.XX	.17 .15 .85
	B 03003.0778.XX	.17 .15 .85
CT OVAL	E 03301.0778.XX	.17 .85
	I 03302.0778.XX	.17 .85
	B 03303.0778.XX	.17 .85

**Grau de segurança:**  
● ● ALTO ● ●

**Frequência de uso:**  
● MÉDIO ● ●

**Grau referente à corrosão:**  
● 2 ● ● ●

**Material da maçaneta:**  
Zamac

**Embalagem master:**  
24 peças

**Espessura da Porta:**  
28-36 mm

**FECHADURA ÍCARO  
ESP43 | 40X53 PY53**



	CÓDIGO	ACABAMENTO
CT RETO	E 03001.0795.XX	.17 .15 .85
	I 03002.0795.XX	.17 .15 .85
	B 03003.0795.XX	.17 .15 .85
CT OVAL	E 03301.0795.XX	.17 .15
	I 03302.0795.XX	.17 .15
	B 03303.0795.XX	.17 .15

**Grau de segurança:**  
● ● ALTO ● ●

**Frequência de uso:**  
● MÉDIO ● ●

**Grau referente à corrosão:**  
● 2 ● ● ●

**Material da maçaneta:**  
Zamac

**Embalagem master:**  
24 peças

**Espessura da Porta:**  
25-38 mm

**FECHADURA ÍCARO  
ROS24 | 40X53 PY53**



	CÓDIGO	ACABAMENTO
CT RETO	E 03001.0777.XX	.17 .15
	I 03002.0777.XX	.17 .15
	B 03003.0777.XX	.17 .15

**Grau de segurança:**  
● ● ALTO ● ●

**Frequência de uso:**  
● MÉDIO ● ●

**Grau referente à corrosão:**  
● 2 ● ● ●

**Material da maçaneta:**  
Zamac

**Embalagem master:**  
24 peças

**Espessura da Porta:**  
28-35 mm

**FECHADURA ÍCARO  
ESP19 55X70 PY65**



**CÓDIGO**

**E** 03001.0918.XX

**ACABAMENTO**

.17  .15

**Grau de segurança:**  
  **ALTO**

**Frequência de uso:**  
 **MÉDIO**

**Grau referente à corrosão:**  
 **2**

**Material da maçaneta:**  
Zamac

**Embalagem master:**  
24 peças

**Espessura da Porta:**  
35-50 mm

**FECHADURA ÍCARO  
ESP19 55X70 PY53**



**CÓDIGO**

**E** 03141.0460.17

**I** 03042.0460.17

**B** 03043.0460.17

**ACABAMENTO**

Cromado

Cromado

Cromado

**Grau de segurança:**  
  **ALTO**

**Frequência de uso:**  
 **MÉDIO**

**Grau referente à corrosão:**  
 **2**

**Material da maçaneta:**  
Zamac

**Embalagem master:**  
24 peças

**Espessura da Porta:**  
25-40 mm

**FECHADURA HÓRUS  
ROS24 | 40X53 PY53**



**CÓDIGO**

**E** 03001.0745.17

**I** 03002.0745.17

**B** 03003.0745.17

**ACABAMENTO**

Cromado

Cromado

Cromado

**Grau de segurança:**  
  **ALTO**

**Frequência de uso:**  
 **MÉDIO**

**Grau referente à corrosão:**  
 **2**

**Material da maçaneta:**  
Zamac

**Embalagem master:**  
24 peças

**Espessura da Porta:**  
28-39 mm

**FECHADURA HÓRUS  
ROS22 | 40X53 PY53**



**CÓDIGO**

**E** 03001.0782.XX

**I** 03002.0782.XX

**B** 03003.0782.XX

**ACABAMENTO**

.17  .15

.17  .15

.17  .15

**Grau de segurança:**  
  **ALTO**

**Frequência de uso:**  
 **MÉDIO**

**Grau referente à corrosão:**  
 **2**

**Material da maçaneta:**  
Zamac

**Embalagem master:**  
24 peças

**Espessura da Porta:**  
28-39 mm

**FECHADURA HÓRUS  
ESP43 | 40X53 PY53**



**CÓDIGO**

- E** 03001.0736.XX
- I** 03002.0736.XX
- B** 03003.0736.XX

**ACABAMENTO**

- .17 ● .15
- .17 ● .15
- .17 ● .15

**Grau de segurança:**

● ● **ALTO** ●

**Frequência de uso:**

● **MÉDIO** ●

**Grau referente à corrosão:**

● **2** ● ●

**Material da maçaneta:**  
Zamac

**Embalagem master:**  
24 peças

**Espessura da Porta:**  
25-42 mm

**FECHADURA OPEN GOLF  
ROS22 | 40X53 PY53**



**CÓDIGO**

- E** 03001.0783.XX
- I** 03002.0883.XX
- B** 03002.0883.XX

**ACABAMENTO**

- .17 ● .15
- .17 ● .15
- .17 ● .15

**Grau de segurança:**

● ● **ALTO** ●

**Frequência de uso:**

● **MÉDIO** ●

**Grau referente à corrosão:**

● **2** ● ●

**Material da maçaneta:**  
Zamac

**Embalagem master:**  
24 peças

**Espessura da Porta:**  
30-37 mm (E)  
25-33 mm (I) (B)

**FECHADURA OPEN GOLF  
ESP43 | 40X53 PY53**



**CÓDIGO**

- E** 03001.0706.XX
- I** 03002.0706.XX
- B** 03003.0706.XX

**ACABAMENTO**

- .17 ● .15
- .17 ● .15
- .17 ● .15

**Grau de segurança:**

● ● **ALTO** ●

**Frequência de uso:**

● **MÉDIO** ●

**Grau referente à corrosão:**

● **2** ● ●

**Material da maçaneta:**  
Zamac

**Embalagem master:**  
24 peças

**Espessura da Porta:**  
35-42 mm (E)  
25-38 mm (I) (B)

**FECHADURA BORA GOLF  
ESP43 | 40X53 PY53**



**CÓDIGO**

- E** 03001.0750.XX
- I** 03002.0750.XX
- B** 03003.0750.XX

**ACABAMENTO**

- .17 ● .15 ● .85
- .17 ● .15 ● .85
- .17 ● .15 ● .85

**Grau de segurança:**

● ● **ALTO** ●

**Frequência de uso:**

● **MÉDIO** ●

**Grau referente à corrosão:**

● **2** ● ●

**Material da maçaneta:**  
Zamac

**Embalagem master:**  
24 peças

**Espessura da Porta:**  
36-40 mm (E)  
25-33 mm (I) (B)

**FECHADURA BORA GOLF**  
ESP19 | 55X70 PY65



**CÓDIGO**

**E** 03001.0919.XX

**ACABAMENTO**

● .17 ● .15

**Grau de segurança:**  
● ● **ALTO** ●

**Frequência de uso:**  
● **MÉDIO** ●

**Grau referente à corrosão:**  
● **2** ● ●

**Material da maçaneta:**  
Zamac

**Embalagem master:**  
12 peças

**Espessura da Porta:**  
35-50 mm

**FECHADURA BORA GOLF EXT**  
ESP19 55X70 PY53



**CÓDIGO**

**E** 03141.0450.17

**ACABAMENTO**

● Cromado

**Grau de segurança:**  
● ● **ALTO** ●

**Frequência de uso:**  
● **MÉDIO** ●

**Grau referente à corrosão:**  
● **2** ● ●

**Material da maçaneta:**  
Zamac

**Embalagem master:**  
12 peças

**Espessura da Porta:**  
25-40 mm

**FECHADURA VENEZA**  
ESP17 | 40X53 PY53



**CÓDIGO**

**E** 03011.0731.34

**I** 03012.0731.34

**B** 03013.0731.34

**ACABAMENTO**

● Colonial

● Colonial

● Colonial

**Grau de segurança:**  
● ● **ALTO** ●

**Frequência de uso:**  
● **MÉDIO** ●

**Grau referente à corrosão:**  
● **2** ● ●

**Material da maçaneta:**  
Zamac

**Embalagem master:**  
12 peças

**Espessura da Porta:**  
33 - 40 mm (E)  
30 - 42 mm (I) (B)

**FECHADURA VIENA BOLA**  
ESP17 | 40X53 PY53



**CÓDIGO**

**E** 03011.0730.34

**E** 03011.0732.34

**ACABAMENTO**

● Colonial

● Colonial

**MAÇANETA**

Excêntrica

Concêntrica

**Grau de segurança:**  
● ● **ALTO** ●

**Frequência de uso:**  
● **MÉDIO** ●

**Grau referente à corrosão:**  
● **2** ● ●

**Material da maçaneta:**  
Zamac

**Embalagem master:**  
12 peças

**Espessura da Porta:**  
35-40 mm

Fechaduras que combinam alto desempenho, durabilidade e acabamento superior. Seus materiais e tratamentos de superfície foram projetados para oferecer elevada resistência à corrosão, mantendo o funcionamento preciso e a estética do produto mesmo em ambientes sujeitos à umidade e à atmosfera salina.

### FECHADURA JURERÊ INOX ROS22 | 40X53 PY53



	CÓDIGO	ACABAMENTO
CT RETO	<b>E</b> 03001.0803.90	Inox Escovado
	<b>I</b> 03002.0803.90	Inox Escovado
	<b>B</b> 03003.0803.90	Inox Escovado
CT OVAL	<b>E</b> 03301.0803.90	Inox Escovado
	<b>I</b> 03302.0803.90	Inox Escovado
	<b>B</b> 03303.0803.90	Inox Escovado

**Grau de segurança:**



ALTO

**Frequência de uso:**



MÉDIO

**Grau referente à corrosão:**



3

**Material da maçaneta:**  
Aço Inox

**Embalagem master:**  
24 peças

**Espessura da Porta:**  
28-36 mm

### FECHADURA JURERÊ INOX ESP26 | 40X53 PY53



	CÓDIGO	ACABAMENTO
CT RETO	<b>E</b> 03001.0804.90	Inox Escovado
	<b>I</b> 03002.0804.90	Inox Escovado
	<b>B</b> 03003.0804.90	Inox Escovado

**Grau de segurança:**



ALTO

**Frequência de uso:**



MÉDIO

**Grau referente à corrosão:**



3

**Material da maçaneta:**  
Aço Inox

**Embalagem master:**  
24 peças

**Espessura da Porta:**  
25-39 mm

# FECHADURAS MECÂNICAS

## LINHA POP



A escolha certa com economia e confiança

A Linha Pop é destaque, conta com a fechadura favorita do Brasil e combina preço acessível com a qualidade Soprano.

Com mecanismos 20 ou 40, maçanetas de 90 a 110 mm tem fixação por parafuso e pino, com opções em espelho ou roseta, garante praticidade, funcionalidade e resistência para o uso diário. Disponível em acabamentos como cromado e antique brass, atende diferentes estilos de projeto sem abrir mão da durabilidade.

Com ampla variedade de modelos, é a solução inteligente para quem busca um produto confiável, versátil e com excelente relação custo-benefício.



FECHADURA POPLINE  
ESP26 | 40X53 PY45



	CÓDIGO	ACABAMENTO
CT RETO	<b>E</b> 03001.0711.XX	● .01 ● .15
	<b>I</b> 03002.0811.XX	● .18 ● .15
	<b>B</b> 03003.0811.XX	● .18 ● .15
CT OVAL	<b>E</b> 03301.0711.01	● Cromado
	<b>I</b> 03302.0811.18	● Cromado
	<b>I1</b> 03302.1811.18	● Cromado
	<b>B</b> 03303.0811.18	● Cromado

**Grau de segurança:**  
● ● ALTO ●

**Frequência de uso:**  
● MÉDIO ●

**Grau referente à corrosão:**  
● 2 ● ●

**Material da maçaneta:**  
Zamac

**Embalagem master:**  
24 peças

**Espessura da Porta:**  
26-39 mm

FECHADURA POPLINE  
ESP26 | 40X53 PY53



	CÓDIGO	ACABAMENTO
<b>E</b>	03001.1711.XX	● .01 ● .15
<b>I1</b>	03002.0532.18	● Cromado

**Grau de segurança:**  
● ● ALTO ●

**Frequência de uso:**  
● MÉDIO ●

**Grau referente à corrosão:**  
● 2 ● ●

**Material da maçaneta:**  
Zamac

**Embalagem master:**  
24 peças

**Espessura da Porta:**  
26-39 mm

FECHADURA POPLINE  
ESP11 | 40X53 PY53



	CÓDIGO	ACABAMENTO
CT RETO	<b>E</b> 03001.0710.01	● Cromado
	<b>I</b> 03002.0810.18	● Cromado
	<b>B</b> 03003.0810.18	● Cromado
CT OVAL	<b>I</b> 03302.0810.18	● Cromado

**Grau de segurança:**  
● ● ALTO ●

**Frequência de uso:**  
● MÉDIO ●

**Grau referente à corrosão:**  
● 2 ● ●

**Material da maçaneta:**  
Zamac

**Embalagem master:**  
24 peças

**Espessura da Porta:**  
25-40 mm

FECHADURA POPLINE  
ROS23 | 40X53 PY53



	CÓDIGO	ACABAMENTO
<b>E</b>	03001.0767.17	● Cromado

**Grau de segurança:**  
● ● ALTO ●

**Frequência de uso:**  
● MÉDIO ●

**Grau referente à corrosão:**  
● 2 ● ●

**Material da maçaneta:**  
Zamac

**Embalagem master:**  
24 peças

**Espessura da Porta:**  
28-36 mm

**FECHADURA PALIWAY  
ROS24 | 40X53 PY53**



**CÓDIGO**

<b>E</b>	03001.0910.XX
<b>I</b>	03002.0910.XX
<b>B</b>	03003.0910.XX

**ACABAMENTO**

● .17	● .15
● .17	● .15
● .17	● .15



**Grau de segurança:**



**Frequência de uso:**



**Grau referente à corrosão:**



**Material da maçaneta:**  
Zamac



**Embalagem master:**  
24 peças



**Espessura da Porta:**  
28-36 mm

**FECHADURA PALIWAY  
ESP43 | 40X53 PY53**



**CÓDIGO**

<b>E</b>	03001.0830.XX
<b>I</b>	03002.0830.XX
<b>B</b>	03003.0830.XX

**ACABAMENTO**

● .17	● .15
● .17	● .15
● .17	● .15



**Grau de segurança:**



**Frequência de uso:**



**Grau referente à corrosão:**



**Material da maçaneta:**  
Zamac



**Embalagem master:**  
24 peças



**Espessura da Porta:**  
25-39 mm

**FECHADURA PALIWAY  
ROS22 | 40X53 PY53**



**CÓDIGO**

<b>E</b>	03001.0909.XX
<b>I</b>	03002.0909.XX
<b>B</b>	03003.0909.XX

**ACABAMENTO**

● .17	● .15
● .17	● .15
● .17	● .15



**Grau de segurança:**



**Frequência de uso:**



**Grau referente à corrosão:**



**Material da maçaneta:**  
Zamac



**Embalagem master:**  
24 peças



**Espessura da Porta:**  
25-39 mm (E)  
28-36 mm (I) (B)

**FECHADURA PALIWAY  
ESP26 | 40X53 PY53**



**CÓDIGO**

<b>E</b>	03001.0831.XX
<b>I</b>	03002.0831.XX
<b>B</b>	03003.0831.XX

**ACABAMENTO**

● .17	● .15
● .17	● .15
● .17	● .15



**Grau de segurança:**



**Frequência de uso:**



**Grau referente à corrosão:**



**Material da maçaneta:**  
Zamac



**Embalagem master:**  
24 peças



**Espessura da Porta:**  
25-39 mm

## FECHADURA ÍCARO WAY ROS24 | 40X53 PY53



### CÓDIGO

<b>E</b>	03001.0837.XX
<b>I</b>	03002.0837.XX
<b>B</b>	03003.0837.XX

### ACABAMENTO

<input type="radio"/>	.17	<input checked="" type="radio"/>	.15
<input type="radio"/>	.17	<input checked="" type="radio"/>	.15
<input type="radio"/>	.17	<input checked="" type="radio"/>	.15

**Grau de segurança:**



**Frequência de uso:**



**Grau referente à corrosão:**



**Material da maçaneta:**  
Zamac

**Embalagem master:**  
6 peças

**Espessura da Porta:**  
28-36 mm

## FECHADURA ÍCARO WAY ROS22 | 40X53 PY53



CT RETO

### CÓDIGO

<b>E</b>	03001.0836.XX
<b>I</b>	03002.0836.XX
<b>B</b>	03003.0836.XX

### ACABAMENTO

<input type="radio"/>	.17	<input checked="" type="radio"/>	.15
<input type="radio"/>	.17	<input checked="" type="radio"/>	.15
<input type="radio"/>	.17	<input checked="" type="radio"/>	.15

CT OVAL

<b>E</b>	03301.0836.17
<b>I</b>	03302.0836.17
<b>B</b>	03303.0836.17

<input type="radio"/>	Cromado
<input type="radio"/>	Cromado
<input type="radio"/>	Cromado

**Grau de segurança:**



**Frequência de uso:**



**Grau referente à corrosão:**



**Material da maçaneta:**  
Zamac

**Embalagem master:**  
24 peças

**Espessura da Porta:**  
25-39 mm

## FECHADURA ÍCARO WAY ESP19 | 55X70 PY53



### CÓDIGO

<b>E</b>	03161.0829.XX
<b>I</b>	03062.0829.XX
<b>B</b>	03063.0829.XX

### ACABAMENTO

<input type="radio"/>	.17	<input checked="" type="radio"/>	.15
<input type="radio"/>	.17	<input checked="" type="radio"/>	.15
<input type="radio"/>	.17	<input checked="" type="radio"/>	.15

**Grau de segurança:**



**Frequência de uso:**



**Grau referente à corrosão:**



**Material da maçaneta:**  
Zamac

**Embalagem master:**  
12 peças

**Espessura da Porta:**  
25-40 mm

## FECHADURA ÍCARO WAY ESP43 | 40X53 PY53



### CÓDIGO

<b>E</b>	03001.0834.XX
<b>I</b>	03002.0834.XX
<b>B</b>	03003.0834.XX

### ACABAMENTO

<input type="radio"/>	.17	<input checked="" type="radio"/>	.15
<input type="radio"/>	.17	<input checked="" type="radio"/>	.15
<input type="radio"/>	.17	<input checked="" type="radio"/>	.15

**Grau de segurança:**



**Frequência de uso:**



**Grau referente à corrosão:**



**Material da maçaneta:**  
Zamac

**Embalagem master:**  
24 peças

**Espessura da Porta:**  
25-38 mm

**FECHADURA PALI  
ESP19 | 55X70 PY53**



**CÓDIGO**

<b>E</b>	03061.0772.XX
<b>I</b>	03062.0772.XX
<b>B</b>	03063.0772.XX

**ACABAMENTO**

<input type="radio"/>	.17	<input checked="" type="radio"/>	.15
<input type="radio"/>	.17	<input checked="" type="radio"/>	.15
<input type="radio"/>	.17	<input checked="" type="radio"/>	.15

**Grau de segurança:**  
    **ALTO**

**Frequência de uso:**  
   **MÉDIO**

**Grau referente à corrosão:**  
    **2**

**Material da maçaneta:**  
Zamac

**Embalagem master:**  
12 peças

**Espessura da Porta:**  
25-40 mm

**FECHADURA PALI  
ESP43 | 40X53 PY53**



**CÓDIGO**

<b>CT RETO</b>	<b>E</b>	03001.0700.XX
	<b>I</b>	03002.0700.XX
	<b>B</b>	03003.0700.XX
<b>CT OVAL</b>	<b>E</b>	03301.0700.XX
	<b>I</b>	03302.0700.XX
	<b>B</b>	03303.0700.XX

**ACABAMENTO**

<input type="radio"/>	.17	<input checked="" type="radio"/>	.15	<input type="radio"/>	.85
<input type="radio"/>	.17	<input checked="" type="radio"/>	.15	<input type="radio"/>	.85
<input type="radio"/>	.17	<input checked="" type="radio"/>	.15	<input type="radio"/>	.85
<input type="radio"/>	.17	<input type="radio"/>	.85	<input type="radio"/>	.85
<input type="radio"/>	.17	<input type="radio"/>	.85	<input type="radio"/>	.85
<input type="radio"/>	.17	<input type="radio"/>	.85	<input type="radio"/>	.85

**Grau de segurança:**  
    **ALTO**

**Frequência de uso:**  
   **MÉDIO**

**Grau referente à corrosão:**  
    **2**

**Material da maçaneta:**  
Zamac

**Embalagem master:**  
24 peças

**Espessura da Porta:**  
25-39 mm

**FECHADURA PALI  
ROS22 | 40X53 PY53**



	<b>CÓDIGO</b>	<b>ACABAMENTO</b>
<b>CT RETO</b>	<b>E</b> 03061.0773.17	<input type="radio"/> Cromado
	<b>I</b> 03062.0773.17	<input type="radio"/> Cromado
	<b>B</b> 03063.0773.17	<input type="radio"/> Cromado
<b>CT OVAL</b>	<b>E</b> 03301.0773.17	<input type="radio"/> Cromado
	<b>I</b> 03302.0773.17	<input type="radio"/> Cromado
	<b>B</b> 03303.0773.17	<input type="radio"/> Cromado

**Grau de segurança:**  
    **ALTO**

**Frequência de uso:**  
   **MÉDIO**

**Grau referente à corrosão:**  
    **2**

**Material da maçaneta:**  
Zamac

**Embalagem master:**  
24 peças

**Espessura da Porta:**  
28-39 mm

**FECHADURA PALI  
ROS23 | 40X53 PY53**



	<b>CÓDIGO</b>	<b>ACABAMENTO</b>
<b>E</b>	03001.0773.XX	<input type="radio"/> .17 <input checked="" type="radio"/> .15
<b>I</b>	03002.0773.XX	<input type="radio"/> .17 <input checked="" type="radio"/> .15
<b>B</b>	03003.0773.XX	<input type="radio"/> .17 <input checked="" type="radio"/> .15

**Grau de segurança:**  
    **ALTO**

**Frequência de uso:**  
   **MÉDIO**

**Grau referente à corrosão:**  
    **2**

**Material da maçaneta:**  
Zamac

**Embalagem master:**  
24 peças

**Espessura da Porta:**  
28-39 mm

**FECHADURA PALI  
ROS38 | 55X70 PY53**



**CÓDIGO**

- E** 03061.0700.17
- I** 03062.0700.17
- B** 03063.0700.17

**ACABAMENTO**

- Cromado
- Cromado
- Cromado

**Grau de segurança:**  
●● ALTO ●

**Frequência de uso:**  
● MÉDIO ●

**Grau referente à corrosão:**  
● 2 ●●

**Material da maçaneta:**  
Zamac

**Embalagem master:**  
12 peças

**Espessura da Porta:**  
30-35 mm

**FECHADURA BRIO  
ESP26 | 40X53 PY45**



**CÓDIGO**

- E** 03001.0713.01
- I** 03002.0813.18
- B** 03003.0813.18

**ACABAMENTO**

- Cromado
- Cromado
- Cromado

**Grau de segurança:**  
●● ALTO ●

**Frequência de uso:**  
● MÉDIO ●

**Grau referente à corrosão:**  
● 2 ●●

**Material da maçaneta:**  
Zamac

**Embalagem master:**  
24 peças

**Espessura da Porta:**  
26-35 mm

**FECHADURA BRIO  
ESP43 | 40X53 PY53**



**CÓDIGO**

- E** 03001.0702.XX

**ACABAMENTO**

- .17
- .15

**Grau de segurança:**  
●● ALTO ●

**Frequência de uso:**  
● MÉDIO ●

**Grau referente à corrosão:**  
● 2 ●●

**Material da maçaneta:**  
Zamac

**Embalagem master:**  
24 peças

**Espessura da Porta:**  
35-39 mm

**FECHADURA IPANEMA  
ESP27 | 40X53 PY45**



	CÓDIGO	ACABAMENTO
CT RETO	<b>E</b> 03021.0940.92	● Preto
	<b>I</b> 03022.0640.92	● Preto
	<b>B</b> 03023.0640.92	● Preto
CT OVAL	<b>E</b> 03321.0940.92	● Preto
	<b>I</b> 03322.0640.92	● Preto
	<b>B</b> 03323.0640.92	● Preto



**Grau de segurança:**

● ● **ALTO** ●



**Frequência de uso:**

● **MÉDIO** ●



**Grau referente à corrosão:**

● **2** ● ●



**Material da maçaneta:**  
Polímero



**Embalagem master:**  
24 peças



**Espessura da Porta:**  
25-32 mm (E)  
25-35 mm (I) (B)

**FECHADURA IPANEMA  
ROS23 | 40x53 PY45**



	CÓDIGO	ACABAMENTO
CT RETO	<b>E</b> 03021.0840.92	● Preto
	<b>I</b> 03022.0840.92	● Preto
	<b>B</b> 03023.0840.92	● Preto
CT OVAL	<b>E</b> 03321.0840.92	● Preto
	<b>I</b> 03322.0840.92	● Preto
	<b>B</b> 03323.0840.92	● Preto



**Grau de segurança:**

● ● **ALTO** ●



**Frequência de uso:**

● **MÉDIO** ●



**Grau referente à corrosão:**

● **2** ● ●



**Material da maçaneta:**  
Polímero



**Embalagem master:**  
24 peças



**Espessura da Porta:**  
25-32 mm (E)  
25-35 mm (I) (B)

**FECHADURA IPANEMA PERFIL ESTREITO**  
ESP15 | 27X53 PY45



**CÓDIGO**

**E** 03001.0580.85

**ACABAMENTO**

● Preto Fosco

**Grau de segurança:**

● MÉDIO ● ● ●

**Frequência de uso:**

● MÉDIO ● ● ●

**Grau referente à corrosão:**

● 2 ● ● ●

**Material da maçaneta:**  
Polímero

**Embalagem master:**  
6 peças

**Espessura da Porta:**  
22-35 mm

**FECHADURA PALI PERFIL ESTREITO**  
ESP15 | 27X53 PY45



**CÓDIGO**

**E** 03001.0410.17

**ACABAMENTO**

● Cromado

**Grau de segurança:**

● MÉDIO ● ● ●

**Frequência de uso:**

● MÉDIO ● ● ●

**Grau referente à corrosão:**

● 2 ● ● ●

**Material da maçaneta:**  
Zamac

**Embalagem master:**  
6 peças

**Espessura da Porta:**  
24-32 mm

**FECHADURA POPLINE PERFIL ESTREITO**  
ESP15 | 20X53 PY45



**CÓDIGO**

**E** 03001.0520.XX

**ACABAMENTO**

● .85 ● .15

● .18 ○ .05

**Grau de segurança:**

● MÉDIO ● ● ●

**Frequência de uso:**

● MÉDIO ● ● ●

**Grau referente à corrosão:**

● 2 ● ● ●

**Material da maçaneta:**  
Zamac

**Embalagem master:**  
6 peças

**Espessura da Porta:**  
24-32mm

**FECHADURA IPANEMA RETA PERFIL ESTREITO**  
ESP15 20X53 PY45



**CÓDIGO**

**E** 03001.0560.XX

**ACABAMENTO**

● .85 ● .92

**Grau de segurança:**

● MÉDIO ● ● ●

**Frequência de uso:**

● MÉDIO ● ● ●

**Grau referente à corrosão:**

● 2 ● ● ●

**Material da maçaneta:**  
Polímero

**Embalagem master:**  
24 peças

**Espessura da Porta:**  
25-35 mm

**FECHADURA POPLINE PERFIL ESTREITO**  
ESP15 | 27X53 PY45



**CÓDIGO**

**E** 03001.0540.XX

**ACABAMENTO**

● .17 ○ .05

**Grau de segurança:**

● MÉDIO ● ● ●

**Frequência de uso:**

● MÉDIO ● ● ●

**Grau referente à corrosão:**

● 2 ● ● ●

**Material da maçaneta:**  
Zamac

**Embalagem master:**  
6 peças

**Espessura da Porta:**  
24-32 mm

# FECHADURAS DIVERSAS

A Soprano oferece um portfólio completo de fechaduras diversas, com soluções desenvolvidas para atender diferentes tipos de portas e ambientes.

Com ampla variedade de aplicações, as fechaduras atendem projetos residenciais, comerciais e corporativos, oferecendo confiabilidade, durabilidade e praticidade em cada detalhe.

**FECHADURAS TUBULAR E CILÍNDRICAS**

**FECHADURAS PARA VIDRO**

**FECHADURA PIVOTANTE**

**FECHADURA PORTA DE CORRER**

**FECHADURAS AUXILIARES**

**FECHADURAS DE SOBREPOR**

**FECHADURA PORTA DE ENROLAR**

**FECHADURA LIVRE/OCUPADO**



### FECHADURA CILÍNDRICA BOLA BR90 PY 1 FURO | BOTÃO CLICK



#### CÓDIGO

**E** 03009.0355.90

#### ACABAMENTO

 Inox Escovado

 **Material da maçaneta:**  
Aço

 **Embalagem master:**  
20 peças

 **Espessura da Porta:**  
24-32 mm

### FECHADURA CILÍNDRICA TULIPA BR90 PY 1 FURO | BOTÃO CLICK



#### CÓDIGO

**E** 03009.0355.XX

#### ACABAMENTO

 .91  .05  .07

 **Material da maçaneta:**  
Aço Inox

 **Embalagem master:**  
20 peças

 **Espessura da Porta:**  
24-32 mm

### FECHADURA TUBULAR TULIPA BR90/100 PY 3 FUROS | BOTÃO DE GIRO



#### CÓDIGO

**E** 03009.0360.XX

#### ACABAMENTO

 .91  .07

 **Material da maçaneta:**  
Aço

 **Embalagem master:**  
20 peças

 **Espessura da Porta:**  
24-32 mm

### FECHADURA CILÍNDRICA TULIPA BR90 PY 1 FURO | BOTÃO CLICK



#### CÓDIGO

**E** 03009.0356.08

#### ACABAMENTO

 Inox Escovado

 **Material da maçaneta:**  
Aço

 **Embalagem master:**  
20 peças

 **Espessura da Porta:**  
24-32 mm

	Descrição	CÓDIGO	CONTRA TESTA	TIPO DE PORTA	MATERIAL	ACABAMENTO	EMBALAGEM MASTER
	Fechadura Pressão para Vidro VV056 PK	03009.0056.90	Vidro	Pivotante	Aço Inox	Inox Escovado	30
	Fechadura Pressão VV057 PK	03009.0057.90		Correr			
	Fechadura Pressão VV058 PK	03009.0058.90		Pivotante			
	Fechadura Pressão VV059 PK	03009.0059.90		Correr			
	Fechadura Pressão para Vidro VA156 PK	03009.0156.90	Alvenaria	Pivotante	Aço Inox	Inox Escovado	30
	Fechadura Pressão VA157 PK	03009.0157.90		Correr			
	Fechadura Pressão VA158 PK	03009.0158.90		Pivotante			
	Fechadura Pressão VA159 PK	03009.0159.90		Correr			

### FECHADURA PIVOTANTE COM REGULAGEM ROS34 | BR45 PK65



#### CÓDIGO

**E** 03009.0342.01

#### ACABAMENTO

**●** Cromado

Acompanha 5 chaves

\*Confira a dobradiça para porta pivotante na página 67

 **Material da peça:**  
Aço

 **Embalagem master:**  
12 peças

 **Espessura da Porta:**  
24-32 mm

### FECHADURA PORTA DE CORRER ROS37 | BR29 PY45



#### CÓDIGO

**E** 03001.0529.01

#### ACABAMENTO

**●** Cromado

 **Material da peça:**  
Aço

 **Embalagem master:**  
24 peças

 **Espessura da Porta:**  
24-32 mm

### FECHADURA AUXILIAR TETRA EMBUTIR ROS22 | BR40 TE



#### CÓDIGO

**⊕** 03009.0341.01

#### ACABAMENTO

**●** Cromado

\*Fechaduras produzidas conforme a Norma Brasileira NBR 13060.

 **Material da peça:**  
Aço

 **Embalagem master:**  
12 peças

 **Espessura da Porta:**  
24-32 mm

### FECHADURA PORTA DE CORRER ROS37 | BR45 PY45



#### CÓDIGO

**E** 03001.0555.01

#### ACABAMENTO

**●** Cromado

 **Material da peça:**  
Aço

 **Embalagem master:**  
24 peças

 **Espessura da Porta:**  
24-32 mm

### FECHADURA AUXILIAR TETRA EMBUTIR ROS39 | BR40 TE



#### CÓDIGO

**⊕** 03009.0341.34

#### ACABAMENTO

**●** Colonial

\*Fechaduras produzidas conforme a Norma Brasileira NBR 13060.

 **Material da peça:**  
Aço

 **Embalagem master:**  
12 peças

 **Espessura da Porta:**  
24-32 mm

**FECHADURA DE SOBREPOR  
PYW****CÓDIGO**

03009.0231.07

**ACABAMENTO**

● Preto

**Material da peça:**  
Aço**Embalagem master:**  
12 peças**Espessura da Porta:**  
24-32 mm**FECHADURA DE SOBREPOR  
TETRA****CÓDIGO**

03009.0235.07

**ACABAMENTO**

● Preto

**Material da peça:**  
Aço**Embalagem master:**  
12 peças**Espessura da Porta:**  
24-32 mm**FECHADURA DE SOBREPOR PK  
ROS42****CÓDIGO**

03009.0240.91

**ACABAMENTO**

● Inox polido

**Material da peça:**  
Aço**Embalagem master:**  
12 peças**Espessura da Porta:**  
24-32 mm**FECHADURA DE SOBREPOR PY  
ROS42****CÓDIGO**

03009.0241.91

**ACABAMENTO**

● Inox polido

**Material da peça:**  
Aço Inox**Embalagem master:**  
12 peças**Espessura da Porta:**  
24-32 mm

### FECHADURA PARA PORTA DE ENROLAR



#### CÓDIGO

03009.0380.16

#### ACABAMENTO

● Preto

 **Material da peça:**  
Aço

 **Embalagem master:**  
30 peças

 **Espessura da Porta:**  
24-32 mm

### FECHADURA PARA VITRINE 160MM



#### CÓDIGO

03009.0070.01

#### ACABAMENTO

● Cromado

 **Material da peça:**  
Aço

 **Embalagem master:**  
24 peças

### FECHADURA LIVRE/OCUPADO

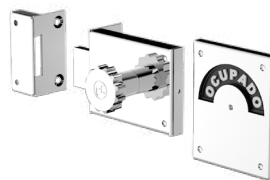

#### CÓDIGO

03009.0180.XX

#### ACABAMENTO

●.01 ●.07

 **Material da peça:**  
Aço

 **Embalagem master:**  
30 peças

 **Espessura da Porta:**  
24-32 mm

# FECHADURAS ELETROMECAÑICAS

Praticidade, segurança e excelente custo-benefício



As fechaduras eletromecânicas Soprano são soluções eficientes para controle de acesso em portas e portões, combinando acionamento elétrico com a segurança do sistema mecânico. Ideais para aplicações residenciais, comerciais e corporativas, permitem a liberação da porta por impulso elétrico, geralmente integrada a interfones, porteiros eletrônicos e controles de acesso, mantendo a possibilidade de abertura manual por chave em caso de falta de energia.

O portfólio conta com modelos para portas e portões de madeira, metal e vidro, além de versões específicas como fechaduras eletroímã e soluções para portas de vidro temperado. Desenvolvidas para uso interno e externo, as fechaduras eletromecânicas Soprano oferecem alta durabilidade, fácil instalação, baixa manutenção e resistência às intempéries, sendo uma alternativa segura e acessível às soluções eletrônicas mais complexas.

**ELÉTRICA DE SOBREPOR**

**ELÉTRICA PARA VIDRO**

**ELETROÍMÃ**

**ACESSÓRIOS**





Trava rolete e trinco reversível que permite a instalação em porta com abertura a esquerda ou a direita, para fora ou para dentro.



Atua em conjunto com porteiros eletrônicos ou fontes com saída de 12 V e 1 A.

### FECHADURA ELÉTRICA 12 V BIPARTIDO PY DIR/ESQ



#### CÓDIGO

**E** 03009.0500.07

#### ACABAMENTO

**●** Preto

**Material da peça:**  
Aço Carbono e Latão

**Embalagem master:**  
12 peças

**Espessura da Porta:**  
35-90 mm

### FECHADURA ELÉTRICA 12 V BIPARTIDO PY COM BOTÃO DIR/ESQ



#### CÓDIGO

**E** 03009.0501.07

#### ACABAMENTO

**●** Preto

**Material da peça:**  
Aço Carbono e Latão

**Embalagem master:**  
12 peças

**Espessura da Porta:**  
35-90 mm

### FECHADURA ELÉTRICA 12V BIPARTIDO PY DIR/ESQ ROS40



#### CÓDIGO

**E** 14010.0785.08

#### ACABAMENTO

**●** Inox escovado

**Material da peça:**  
Aço Inox

**Embalagem master:**  
12 peças

**Espessura da Porta:**  
40-90 mm

### FECHADURA ELÉTRICA 12V BIPARTIDO PK DIR/ESQ ROS40



#### CÓDIGO

**E** 14010.1789.02

#### ACABAMENTO

**●** Preto

**E** 14010.0789.08

**●** Inox escovado

**Material da peça:**  
Aço Carbono e Latão

**Embalagem master:**  
6 peças

**Espessura da Porta:**  
40-90 mm

### FECHADURA ELÉTRICA 12V BIPARTIDO PY DIR/ESQ BOTÃO ROS40



#### CÓDIGO

**E** 14010.0786.08

#### ACABAMENTO

**●** Inox escovado

**Material da peça:**  
Aço Inox

**Embalagem master:**  
6 peças

**Espessura da Porta:**  
40-90 mm

### TRAVA ELÉTRICA 220 V COM PROTETOR TÉRMICO



#### CÓDIGO

**E** 14010.0220.00

#### ACABAMENTO

**●** Prata

**Material da peça:**  
Aço Inox

**Embalagem master:**  
7 peças



Atua em conjunto com porteiros eletrônicos, acionadores ou transformadores com saída de 12 V à 18 VDC

## FECHADURA ELÉTRICA VIDRO 12 V VIDRO/VIDRO RECORTE SANTA MARINA (EXTERNA RETA)



### CÓDIGO

**E** **L** 03009.0342.91

### ACABAMENTO

**●** Inox polido



**Material da peça:**  
Aço Inox e Alumínio



**Embalagem master:**  
4 peças



**Espessura da Porta:**  
08-12 mm

## FECHADURA ELÉTRICA VIDRO 12 V VIDRO/ALVENARIA RECORTE SANTA MARINA (EXTERNA RETA)



### CÓDIGO

**E** **L** 03001.0902.91

### ACABAMENTO

**●** Inox polido



**Material da peça:**  
Aço Inox e Alumínio



**Embalagem master:**  
4 peças



**Espessura da Porta:**  
08-12 mm

## FECHADURA ELÉTRICA VIDRO 12 V VIDRO/VIDRO RECORTE SANTA MARINA (INTERNO BOLA)



### CÓDIGO

**E** **L** 03001.0903.91

### ACABAMENTO

**●** Inox polido



**Material da peça:**  
Aço Inox e Alumínio



**Embalagem master:**  
4 peças



**Espessura da Porta:**  
08-12 mm

## FECHADURA ELETRICA VIDRO 12 V VIDRO/ALVENARIA RECORTE SANTA MARINA (INTERNO BOLA)



### CÓDIGO

**E** **L** 03001.0904.91

### ACABAMENTO

**●** Inox polido



**Material da peça:**  
Aço Inox e Alumínio



**Embalagem master:**  
4 peças



**Espessura da Porta:**  
08-12 mm

### CONJUNTO UNIVERSAL ELETROÍMÃ 150 KGF



#### CÓDIGO

**E** 03009.0300.26

#### ACABAMENTO

Cinza

- Em portas de madeira, divisórias e alvenaria;
- Resiste a uma carga equivalente à 150 kgf;
- Tensão de alimentação 12 V ou 24V;
- Corrente de operação 300 mA ou 150 mA;
- Potência de 3,6 W.

 **Material da peça:**  
Aço

 **Embalagem master:**  
20 peças

### FECHADURA ELETROÍMÃ 150 KGF



#### CÓDIGO

**E** 03009.0302.26

#### ACABAMENTO

Cinza

- Em portas de madeira, divisórias e alvenaria;
- Resiste a uma carga equivalente à 150 kgf;
- Tensão de alimentação CC (12V e 300 mA) ou (24 V e 150 mA);

 **Material da peça:**  
Aço

 **Embalagem master:**  
20 peças

### ACIONADOR DE FECHADURA ELÉTRICA AF12V



#### CÓDIGO

03005.0909.60

#### ACABAMENTO

Branco

 03005.0910.60

Branco

 **Material da peça:**  
ABS

 **Embalagem master:**  
10 peças

### CHAVEIRO RFID CONTROLE ACESSO



#### CÓDIGO

03009.0312.99

#### ACABAMENTO

Azul

 **Material da peça:**  
ABS

 **Embalagem master:**  
200

### CONTROLE DE ACESSO SISTEMA INDEPENDENTE



#### CÓDIGO

03009.0310.96

#### ACABAMENTO

Prata

- Cadastra até 100 usuários

 **Material da peça:**  
ABS

 **Embalagem master:**  
50 peças

### BOTOEIRA DE SAÍDA CONTROLE DE ACESSO



#### CÓDIGO

03009.0313.32

#### ACABAMENTO

Prata

 **Material da peça:**  
Zamac

 **Embalagem master:**  
100 peças

# PUXADORES

## Design, resistência e versatilidade para diferentes projetos



A linha de puxadores Soprano foi desenvolvida para valorizar portas de entrada e ambientes internos, unindo design, durabilidade e praticidade em soluções versáteis para projetos residenciais e comerciais.

Os modelos Pisa e Parma são produzidos em aço inox 201, garantindo resistência e proteção contra oxidação, inclusive em ambientes externos. O Parma, com linhas retangulares, oferece um visual moderno e elegante, enquanto o Pisa, com perfil arredondado, se destaca pela versatilidade e sofisticação. Ambos estão disponíveis em diferentes dimensões, adaptando-se a variados estilos de portas e projetos.

Complementando o portfólio, o puxador Auster apresenta um design inovador e arrojado, sendo fabricado em zamac, o que proporciona maior resistência, melhor acabamento e facilidade de manuseio. Com acabamentos sofisticados os puxadores Soprano agregam funcionalidade, estética e um visual contemporâneo aos mais variados projetos.

**PARMA**

**AUSTER**

**PISA**



## PUXADORES PARMA

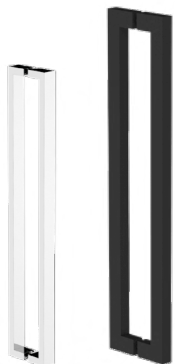

CÓDIGO	ACABAMENTO	TAMANHO
03009.0321.XX	● .91 ● .93	400 mm
03009.0322.XX	● .91 ● .93	600 mm
03009.0323.XX	● .91 ● .93	800 mm
03009.0324.XX	● .91 ● .93	1000 mm

 **Material da peça:**  
Aço Inox

 **Embalagem master:**  
10 peças

 **Espessura da Porta:**  
24-32 mm

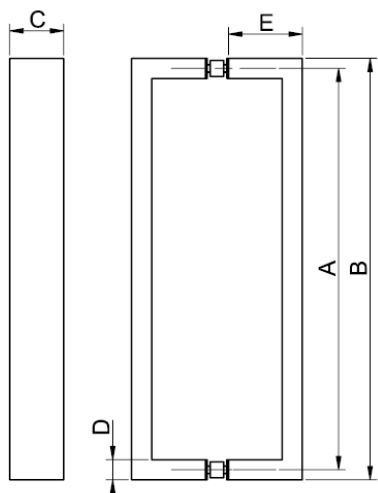

Código	A	B	C	D	E
03009.0321.91	362	400	27,4	38,1	79,2
03009.0321.93					
03009.0322.91	562	600			
03009.0322.93					
03009.0323.91	762	800			
03009.0323.93					
03009.0324.91	962	1000			
03009.0324.93					

## PUXADORES PISA



CÓDIGO	ACABAMENTO	TAMANHO
03009.0325.XX	● .91 ● .93	25X300 mm
03009.0326.XX	● .91 ● .93	32X400 mm
03009.0327.XX	● .91 ● .93	32X600 mm
03009.0328.XX	● .91 ● .93	32X800 mm

 **Material da peça:**  
Aço Inox

 **Embalagem master:**  
10 peças

 **Espessura da Porta:**  
24-32 mm

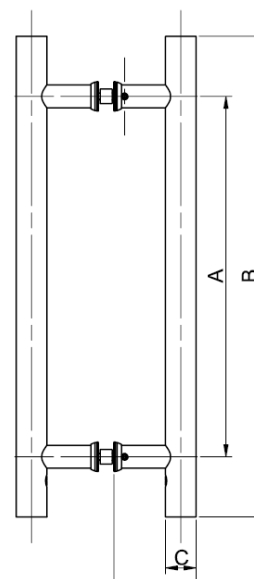

Código	A	B	C	D
03009.0325.91	300	400	Ø25,4	68,1
03009.0325.93				
03009.0326.91	400	600	Ø32	74,5
03009.0327.91	600	800		
03009.0327.93				
03009.0328.91	800	1000		
03009.0328.93				

## PUXADORES AUSTER



### CÓDIGO

03505.0301.30



03505.0301.45

### ACABAMENTO

● Prata

● Antique Brass



**Material da peça:**  
Zamac



**Embalagem master:**  
96 peças

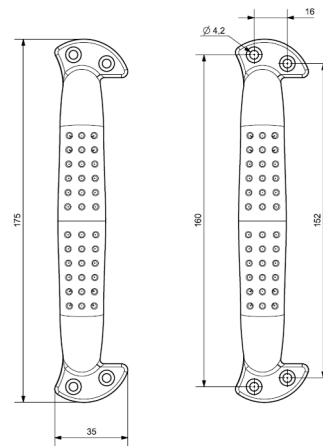

## Controle, segurança e fechamento suave para portas



As molas aéreas e molas de piso Soprano são soluções desenvolvidas para garantir fechamento automático, silencioso e seguro das portas, aumentando o conforto, a durabilidade das ferragens e a eficiência dos ambientes.

As molas aéreas são indicadas para aplicações internas e externas, proporcionando controle preciso da velocidade de fechamento, redução de ruídos, maior segurança e melhor conservação da porta. Versáteis, atendem diferentes pesos, tamanhos e materiais, como madeira, alumínio, aço e vidro, sendo ideais para residências, escritórios e estabelecimentos comerciais.

Já as molas de piso oferecem uma solução robusta e discreta, com instalação embutida no piso e visual limpo. São especialmente indicadas para portas de vidro e portas de alto tráfego, garantindo fechamento suave, controle de abertura e maior resistência em ambientes coletivos e climatizados.

## MOLAS AÉREAS

## MOLAS DE PISO



### MOLA AÉREA A530 FORÇA 2



CÓDIGO	ACABAMENTO
14020.0530.22	● Preto
14020.0530.32	● Prata
14020.0530.42	○ Branco
14920.1530.32	● Prata
14920.1530.42	○ Branco

- Para portas externas e internas com abertura à direita ou à esquerda, peso de 25kg a 45kg;
- Braço reforçado e ajustável conforme a necessidade de instalação evitando retrabalho.

**Material da peça:**  
Alumínio e Aço

**Embalagem master:**  
10 peças (caixa)  
8 peças (blister)

**Peso da Porta:**  
25-45 kg

### MOLA AÉREA A530 FORÇA 3



CÓDIGO	ACABAMENTO
14020.0530.23	● Preto
14020.0530.33	● Prata
14020.0530.43	○ Branco
14920.1530.33	● Prata

- Para portas externas e internas com abertura à direita ou à esquerda, peso de 45kg a 65kg;
- Braço reforçado e ajustável conforme a necessidade de instalação evitando retrabalho.

**Material da peça:**  
Alumínio e Aço

**Embalagem master:**  
10 peças (caixa)  
8 peças (blister)

**Peso da Porta:**  
45-65 kg

### MOLA AÉREA 302 FORÇA 2



CÓDIGO	ACABAMENTO
14020.0302.32	● Prata

- Regulagem de fechamento de 90° a 15° e de 15° a 0° por válvulas independentes;
- Para portas externas e internas com abertura à direita ou à esquerda, peso de 20kg a 40kg;
- Braço reforçado e ajustável conforme a necessidade de instalação evitando retrabalho.

**Material da peça:**  
Alumínio e Aço

**Embalagem master:**  
10 peças

**Peso da Porta:**  
20-40 kg

### MOLA AÉREA A530 FORÇA 4



CÓDIGO	ACABAMENTO
14020.0530.24	● Preto
14020.0530.34	● Prata
14020.0530.44	○ Branco

- Para portas externas e internas com abertura à direita ou à esquerda, peso de 65 a 90kg;
- Braço reforçado e ajustável conforme a necessidade de instalação evitando retrabalho.

**Material da peça:**  
Alumínio e Aço

**Embalagem master:**  
10 peças

**Peso da Porta:**  
65-90 kg

## MOLA AÉREA 706 FORÇA AJUSTÁVEL 3-6



### CÓDIGO

14020.0706.30

### ACABAMENTO

● Prata

- Ideais para serviços pesados, portas de prédios comerciais, shoppings, repartições públicas, hospitais, bancos e lojas;
- Para portas externas e internas com abertura à direita ou à esquerda, com largura máxima de 1100 mm e peso de 40kg a 120kg;
- Opção para portas corta-fogo.

**Material da peça:**  
Alumínio e Aço

**Embalagem master:**  
6 peças

**Peso da Porta:**  
40-120 kg

## MOLA AÉREA 202 FORÇA 2



### CÓDIGO

14020.0202.32

### ACABAMENTO

● Prata

- Pode ser aplicado em portas com abertura à direita ou à esquerda;
- Para portas internas e externas com dimensões máx. de 900 x 2100 mm e peso máx. de 45 kg;
- Tamanho reduzido que facilita a instalação em ambientes com pouco espaço.

**Material da peça:**  
Alumínio e Aço

**Embalagem master:**  
6 peças

**Peso da Porta:**  
0-45 kg

## SUORTE PARA MOLA AÉREA A530 PARA VIDRO



### CÓDIGO

03905.1028.07

03905.1028.09

03905.1028.05

### ACABAMENTO

● Preto

● Prata

○ Branco

- Dispositivo utilizado para a fixar a mola aérea Soprano A530 em portas de vidro;
- Pode ser aplicado em portas com abertura à direita ou à esquerda;
- Indicado para portas de 10 mm de espessura;
- Disponível em blister;
- Atende molas MA200A Papaiz.

**Material da peça:**  
Aço

**Embalagem master:**  
12 peças



### MOLA DE PISO P310 EIXO SM



#### CÓDIGO

 03009.0400.07

#### ACABAMENTO

 Inox Polido

 Trava mecânica em 90°;

 Potência fixa 2;

 Válvula para ajuste de velocidade de fechamento entre 180° e 0°;

 Eixo fixo.

 Portas de até 100 kg com largura de até 1000mm e altura de até 2100mm (medidas aproximadas);

 **Material da peça:**  
Aço

 **Embalagem master:**  
6 peças

### MOLA DE PISO P330 EIXO SM



#### CÓDIGO

 14030.0330.90

#### ACABAMENTO

 Inox Escovado

 Mola é aprovada pela UL (USA);

 Válvula para ajuste da velocidade final de fechamento entre 15° e 0°;

 Trava mecânica em 90°;

 Portas até 120 kg com largura de até 1100mm e altura de até 2100mm;

 Potência ajustavel 2 a 4;

 Válvula para ajuste da velocidade de fechamento em 180° a 15°;

 Compatível com modelo Dorma BTS65 e BTS75V.

 **Material da peça:**  
Aço

 **Embalagem master:**  
6 peças

# BARRAS ANTIPÂNICO

## Segurança e evacuação rápida em rotas de fuga



As barras antipânico Soprano são soluções essenciais para saídas de emergência e rotas de fuga, garantindo abertura rápida e segura das portas em situações de urgência. Seu funcionamento por pressão permite que a porta seja aberta de forma imediata, mesmo em cenários de pânico, facilitando a evacuação de pessoas.

Indicadas para ambientes com alto fluxo, como edifícios comerciais, indústrias, hospitais, escolas, shoppings, cinemas e prédios públicos, as barras antipânico também podem ser aplicadas em outros espaços que exigem controle e segurança nas saídas. Com acabamentos de qualidade, instalação prática e funcionamento eficiente, as barras antipânico Soprano unem segurança, robustez e conformidade técnica, atendendo às exigências de projetos residenciais, comerciais e corporativos.

## BARRAS TOUCH

## BARRAS PUSH



### BARRA ANTIPÂNICO TOUCH 3 PONTOS DE TRAVAMENTO PORTA DUPLA



#### CÓDIGO

03009.1300.91

#### ACABAMENTO

Inox Escovado

★ Atende a norma internacional BS EN 1125;

✗ 3 Pontos de travamento.

**Material da peça:** Aço **Embalagem master:** 3 peças

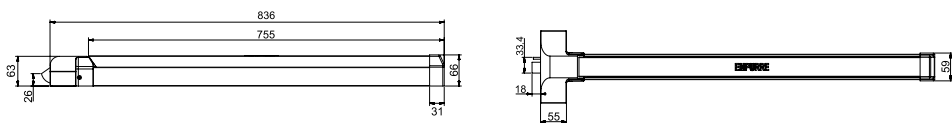

### BARRA ANTIPÂNICO TOUCH 1 PONTO DE TRAVAMENTO



#### CÓDIGO

03009.1500.91

#### ACABAMENTO

Inox Escovado

★ Atende a norma internacional BS EN 1125;

↔ Para portas com até 1 m de largura

✗ 3 Pontos de travamento.

**Material da peça:** Aço

**Embalagem master:** 6 peças

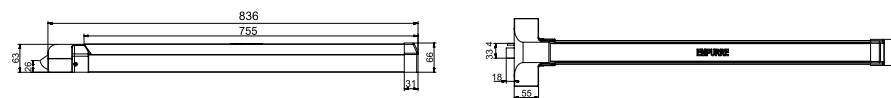

### BARRA ANTIPÂNICO TOUCH 2 PONTOS DE TRAVAMENTO



#### CÓDIGO

03009.1200.91

#### ACABAMENTO

Inox Escovado

★ Atende a norma internacional BS EN 1125;

✗ 2 Pontos de travamento.

↔ Para portas com até 2,33 m de altura e 1m de largura (cada folha).

**Material da peça:** Aço

**Embalagem master:** 6 peças

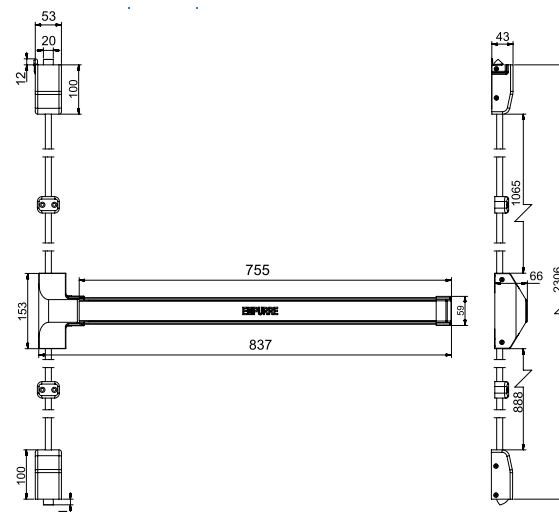

## BARRA ANTIPÂNICO PUSH 3 PONTOS DE TRAVAMENTO PORTA DUPLA

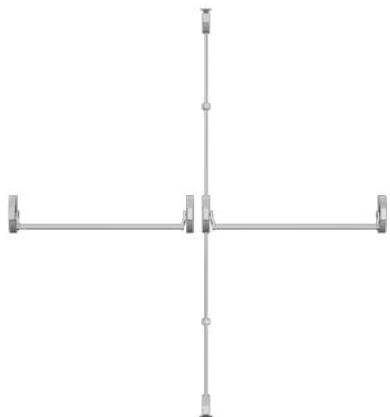

### CÓDIGO

03009.1900.09

### ACABAMENTO

● Prata

☆ Atende a norma internacional BS EN 1125;

✕ 3 Pontos de travamento.

 **Material da peça:**  
Aço Inox

 **Embalagem master:**  
3 peças

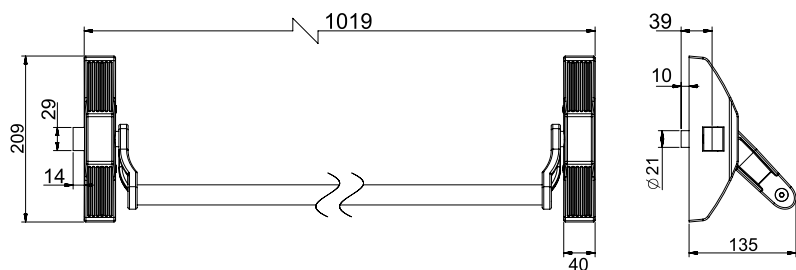

## BARRA ANTIPÂNICO PUSH 2 PONTOS DE TRAVAMENTO

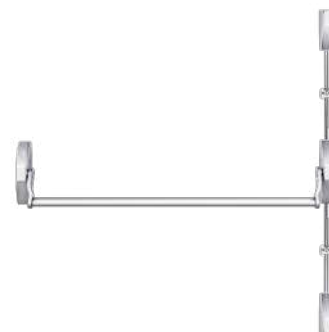

### CÓDIGO

03009.1800.09

### ACABAMENTO

● Prata

☆ Atende a norma internacional BS EN 1125;

✕ 2 Pontos de travamento.

↔ Para portas com até 2,2 m de altura e 1,1m de largura (cada folha).

 **Material da peça:**  
Aço Inox

 **Embalagem master:**  
6 peças

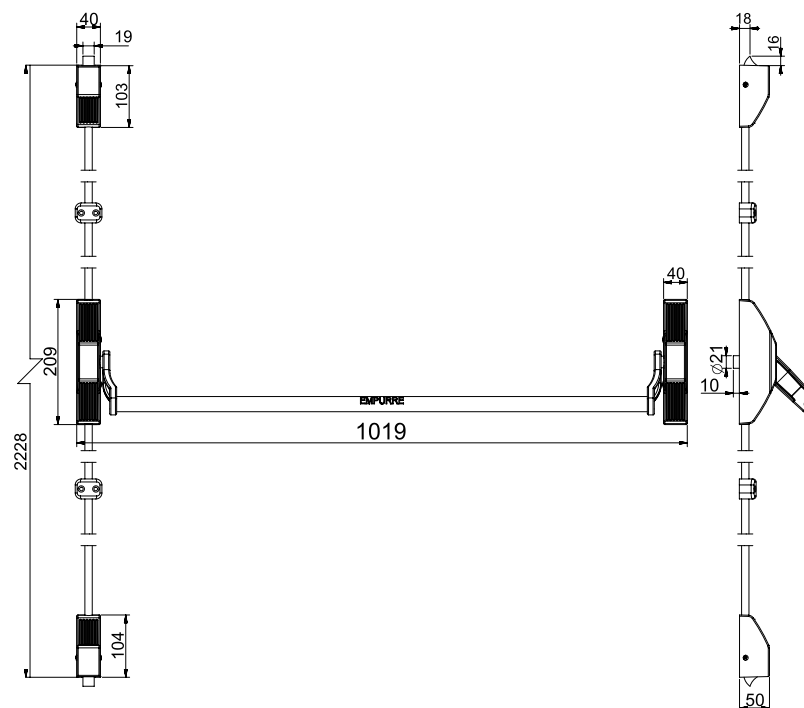

## BARRA ANTIPÂNICO PUSH 1 PONTO DE TRAVAMENTO



## CÓDIGO

03009.1700.09

## ACABAMENTO

● Prata

☆ Atende a norma internacional BS EN 1125;

✕ 1 Ponto de travamento.

↔ Para portas com até 1,1 m de largura (cada folha).



**Material da peça:**  
Aço Inox



**Embalagem master:**  
6 peças

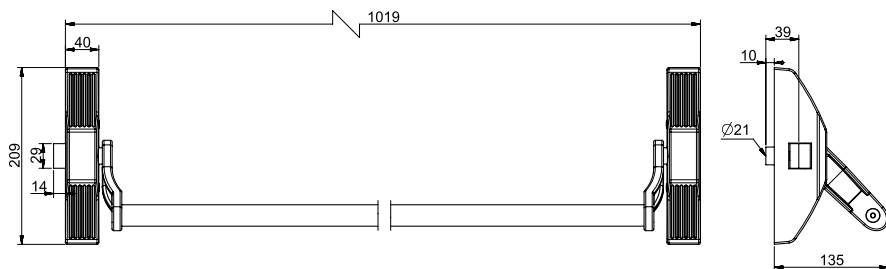

## FECHADURA PARA BARRA ANTIPÂNICO 5124



## CÓDIGO

03009.5124.09

● Prata

↔ Permite instalação em portas com abertura do lado esquerdo ou lado direito;

☑ Compatível com todos os modelos de Barra antipânico da Soprano.



**Material da peça:**  
Aço Inox



**Embalagem master:**  
20 peças

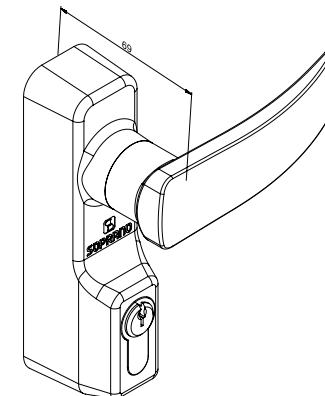
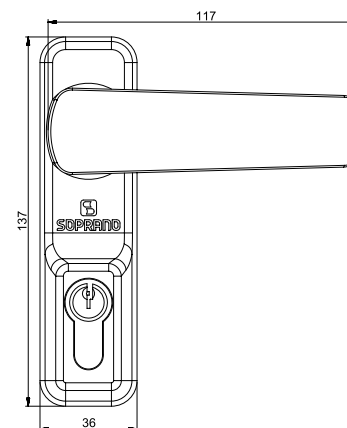

# DOBRADIÇAS

## Funcionalidade, resistência e precisão para cada aplicação



As dobradiças Soprano são desenvolvidas para garantir abertura e fechamento suaves, seguros e duráveis, atendendo diferentes tipos de portas e demandas de uso. Discretas no design, mas fundamentais no desempenho, oferecem soluções confiáveis para projetos residenciais, comerciais e corporativos.

O portfólio contempla dobradiças de lapela, indicadas para portas internas e externas de madeira, disponíveis em versões leve, média e pesada, conforme o peso da porta. Para projetos que exigem um acabamento mais sofisticado, a linha inclui dobradiças de aba embutida, que reduzem o vão de luz entre porta e marco e proporcionam um visual mais limpo e elegante.

A Soprano também oferece soluções específicas, como a dobradiça para porta pivotante, ideal para portas de grande porte e entradas imponentes, e a dobradiça vai e vem, indicada para portas com abertura em ambos os sentidos, muito utilizada em ambientes comerciais, bares, restaurantes e hospitais.

Disponíveis em diferentes materiais e acabamentos, incluindo aço inox, as dobradiças Soprano seguem normas técnicas, passam por rigorosos testes de desempenho e oferecem durabilidade, precisão e excelente custo-benefício, garantindo o funcionamento correto das portas ao longo do tempo.

## CANTO RETO

## CANTO REDONDO





**CÓDIGO**

03005.0151.XX

03905.1151.XX

**Medidas:** 3"X 2.1/2" Média

**Pino:** Bola **Anel:** Sim **Material:** Aço **Emb. master:** 120 peças

**ACABAMENTO**

.01  .15

.01  .15



**CÓDIGO**

03005.0150.XX

**Medidas:** 3"X 2,1/2" Média

**Pino:** Chato **Anel:** Não **Material:** Aço Inox **Emb. master:** 192 peças

**ACABAMENTO**

.90  .91



**CÓDIGO**

03005.0151.XX

**Medidas:** 3"X 2.1/2" Média

**Pino:** Chato **Anel:** Sim **Material:** Aço Inox **Emb. master:** 192 peças

**ACABAMENTO**

.90  .91



**CÓDIGO**

03009.0097.01

**Medidas:** 3.1/2"X 3" Média

03009.0098.01

**Medidas:** 3"X 2.1/2" Média

**Pino:** Bola **Anel:** Sim **Material:** Aço **Emb. master:** 192 peças

**ACABAMENTO**

Cromado

Cromado



**CÓDIGO**

03005.0160.01

03905.1160.01

**Medidas:** 3.1/2"X 3" Média

**Pino:** Bola **Anel:** Não **Material:** Aço **Emb. master:** 192 peças

**ACABAMENTO**

Cromado

Cromado



**CÓDIGO**

03009.0074.11 (sem anel)

**Medidas:** 3.1/2" X 3"

03009.0075.11 (com anel)

**Medidas:** 3"X 2.5/8"

**Pino:** Chato **Anel:** Sim/Não **Material:** Aço **Emb. master:** 120 peças

**ACABAMENTO**

Natural

Natural



**CÓDIGO**

03005.0161.01

03905.1161.XX

**Medidas:** 3.1/2"X 3" Média

**Pino:** Bola **Anel:** Sim **Material:** Aço **Emb. master:** 192 peças

**ACABAMENTO**

Cromado

.01  .15



**CÓDIGO**

03009.8103.90

06005.8103.93

03909.8103.90

**Medidas:** 4"X 3" Média Sobrepor

**Pino:** Chato **Anel:** Sim **Material:** Aço Inox **Emb. master:** 192 peças

**ACABAMENTO**

Inox Escovado

Preto

Inox Escovado



**CÓDIGO**

03005.0150.XX

**Medidas:** 3"X 2,1/2" Média

**Pino:** Bola **Anel:** Não **Material:** Aço **Emb. master:** 192 peças

**ACABAMENTO**

.01  .15



**CÓDIGO**

03009.0175.90

**Medidas:** 3" Vai e Vem

**Material:** Aço Inox **Emb. master:** 40 peças

**ACABAMENTO**

Inox Escovado

**CÓDIGO**

03009.0085.XX

**Medidas:** 3"X 2.1/2" Média

<b>Pino:</b>	<b>Anel:</b>	<b>Material:</b>	<b>Emb. master:</b>
Bola	Não	Aço	192 peças

**ACABAMENTO**

● .01 ● .15

**CÓDIGO**

03009.0095.01 (sem anel)

03009.0096.01 (com anel)

**Medidas:** 3.1/2"X 3" Média

<b>Pino:</b>	<b>Anel:</b>	<b>Material:</b>	<b>Emb. master:</b>
Bola	Sim/Não	Aço	192 peças

**ACABAMENTO**● Cromado  
● Cromado**CÓDIGO**

03009.0085.XX

**Medidas:** 3"X 2.1/2" Média

<b>Pino:</b>	<b>Anel:</b>	<b>Material:</b>	<b>Emb. master:</b>
Chato	Não	Aço Inox	192 peças

**ACABAMENTO**

● .90 ● .91

**CÓDIGO**

03009.0085.01

**Medidas:** 3"X 2.1/2" Média

<b>Pino:</b>	<b>Anel:</b>	<b>Material:</b>	<b>Emb. master:</b>
Bola	Sim	Aço	192 peças

**ACABAMENTO**

● Cromado

**CÓDIGO**

03009.0086.01

**Medidas:** 3"X 2.1/2" Média

<b>Pino:</b>	<b>Anel:</b>	<b>Material:</b>	<b>Emb. master:</b>
Bola	Sim	Aço	192 peças

**ACABAMENTO**

● Cromado

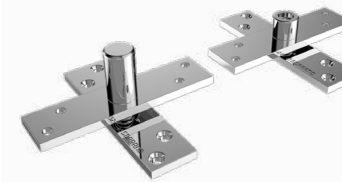
**PIVOTANTE COM ESFERA 150KG****CÓDIGO**

03009.0015.XX

**Medidas:** 16mmx100mm

<b>Material:</b>	<b>Emb. master:</b>
Aço/ Inox	24 peças

**ACABAMENTO**

● .01 ● .91

**CÓDIGO**

03009.0086.XX

**Medidas:** 3"X 2.1/2" Média

<b>Pino:</b>	<b>Anel:</b>	<b>Material:</b>	<b>Emb. master:</b>
Chato	Sim	Aço Inox	192 peças

**ACABAMENTO**

● .90 ● .91

**CÓDIGO**

03009.0136.01

**Medidas:** 3"X 2" Leve

03009.0137.01

**Medidas:** 3,1/2"X 2.1/4" Leve

<b>Pino:</b>	<b>Anel:</b>	<b>Material:</b>	<b>Emb. master:</b>
Chato	Não	Aço	192 peças

**ACABAMENTO**

● Cromado

● Cromado

# FERRAGENS

## Desempenho, segurança e funcionalidade



A linha de ferragens foi desenvolvida para oferecer segurança, funcionalidade e acabamento de qualidade para seus projetos. Pensada para atender tanto ambientes residenciais quanto comerciais, ela combina resistência, precisão no encaixe e excelente desempenho no uso contínuo.

Cada peça é produzida com materiais selecionados e alto padrão de fabricação, garantindo durabilidade, praticidade na instalação e um visual que valoriza portas e estruturas. São soluções versáteis, confiáveis e alinhadas às exigências do dia a dia.

**TRAVA PORTA**

**FECHOS**

**VISOR PARA PORTA**

**GANCHO DE REDE**



### TRAVA PORTA PISO METÁLICO



#### CÓDIGO

03005.0068.XX

03005.5068.01

#### ACABAMENTO

.01  .04

Cromado

 **Material da peça:**  
Aço Estampado

 **Embalagem master:**  
96 peças

### TRAVA PORTA DE PAREDE METÁLICO



#### CÓDIGO

03005.0180.01

#### ACABAMENTO

Cromado

 **Material da peça:**  
Aço Estampado

 **Embalagem master:**  
96 peças

### TRAVA PORTA DE PAREDE/ PISO EM POLÍMERO



#### CÓDIGO

03005.0221.92

#### ACABAMENTO

Preto

 **Material da peça:**  
Polímero

 **Embalagem master:**  
72 peças

### TRAVA PORTA DE PISO MAGNÉTICO



#### CÓDIGO

 03909.1200.90

#### ACABAMENTO

Inox Escovado

- Sistema de fixação magnética;
- Utilizado em portas de madeira e material metálico.

 **Material da peça:**  
Aço Inox

 **Embalagem master:**  
160 peças

### TRAVA PORTA PISO COM FIXAÇÃO ADESIVA



#### CÓDIGO

 03009.0190.60

#### ACABAMENTO

Branco

 **Material da peça:**  
Polímero

 **Embalagem master:**  
500 peças

### FECHO AUTOMÁTICO DE SOBREPOR 98MM



#### CÓDIGO

03005.0305.92

#### ACABAMENTO

● Preto



**Material da peça:**  
Polímero



**Embalagem master:**  
200 peças

### FECHO AUTOMÁTICO DE SOBREPOR FÊMEA 96MM COM PORTA-CADEADO



#### CÓDIGO

03205.0129.91

#### ACABAMENTO

● Inox Polido



**Material da peça:**  
Aço Inox



**Embalagem master:**  
400 peças

### VISOR PARA PORTA 25-42MM



#### CÓDIGO

03009.0150.XX

#### ACABAMENTO

● .71 ● .78



**Material da peça:**  
Polietileno e Latão



**Embalagem master:**  
96 peças

### FECHO AUTOMÁTICO DE SOBREPOR MACHO 96MM COM PORTA-CADEADO



#### CÓDIGO

03205.0228.91

#### ACABAMENTO

● Inox Polido



**Material da peça:**  
Aço Inox



**Embalagem master:**  
400 peças

### FECHO PARA PORTÃO



#### CÓDIGO

03009.0108.12

#### ACABAMENTO

● Zincado Am.

#### TAMANHO

218 mm

03009.0109.12

● Zincado Am.

175 mm

03009.0110.12

● Zincado Am.

141 mm

03009.0111.12

● Zincado Am.

113 mm

03009.0186.12

● Zincado Am.

86,5 mm



**Material da peça:**  
Aço



**Embalagem master:**  
36 peças

### GANCHO PARA REDE DE SOBREPOR



#### CÓDIGO

03905.1101.91

#### ACABAMENTO

● Inox Polido



**Material da peça:**  
Aço Inox



**Embalagem master:**  
12

• Versão de sobrepór é fixada por quatro parafusos em viga ou parede de alvenaria ou madeira.



# RODÍZIOS



Praticidade e mobilidade para seus móveis. Nossa linha de rodízios foi desenvolvida para oferecer deslocamento suave, resistência e segurança, facilitando o uso no dia a dia sem abrir mão da durabilidade e da qualidade

**RODÍZIOS GEL**

**RODÍZIOS SEMI INDUSTRIAIS**

**RODÍZIO GEL CHAPA GIRATÓRIA**



	CÓDIGO	DIÂMETRO	CARGA ESTÁTICA	ACABAMENTO
<b>COM FREIO</b>	06080.2035.07	35 mm	35 kg	● Preto
	06080.2050.07	50 mm	40 kg	● Preto
	06080.2075.07	75 mm	55 kg	● Preto
	06080.2100.07	100 mm	65 kg	● Preto
<b>SEM FREIO</b>	03080.2035.10	35 mm	35 kg	● Níquel
	03080.2050.10	50 mm	40 kg	● Níquel
	03080.2075.10	75 mm	55 kg	● Níquel
	03080.2100.10	100 mm	65 kg	● Níquel
<b>SEM FREIO</b>	06080.3035.07	35 mm	35 kg	● Preto
	06080.3050.07	50 mm	40 kg	● Preto
	06080.3075.07	75 mm	55 kg	● Preto
	06080.3100.07	100 mm	65 kg	● Preto
<b>SEM FREIO</b>	03080.3035.10	35 mm	35 kg	● Níquel
	03080.3050.10	50 mm	40 kg	● Níquel
	03080.3075.10	75 mm	55 kg	● Níquel
	03080.3100.10	100 mm	65 kg	● Níquel

Material da roda: Poliuretano

Embalagem master: 50 peças

Rodízio Giratório

**RODÍZIO SEMI INDUSTRIAL COM PINO ROSCA**



	CÓDIGO	DIÂMETRO	CARGA ESTÁTICA	ACABAMENTO
<b>COM FREIO</b>	06090.3050.07	2" / 50 mm	80 kg	● Preto
	06090.3075.07	3" / 75 mm	100 kg	● Preto
	06090.3100.07	4" / 100 mm	130 kg	● Preto
	06090.3125.07	5" / 125 mm	150 kg	● Preto
<b>SEM FREIO</b>	06090.2050.07	2" / 50 mm	80 kg	● Preto
	06090.2075.07	3" / 75 mm	100 kg	● Preto
	06090.2100.07	4" / 100 mm	130 kg	● Preto
	06090.2125.07	5" / 125 mm	150 kg	● Preto

Material da Roda: Aço e Polipropileno

Embalagem master: 60 peças

**RODÍZIO SEMI INDUSTRIAL CHAPA GIRATÓRIA**



	CÓDIGO	DIÂMETRO	CARGA ESTÁTICA	ACABAMENTO
<b>COM FREIO</b>	06090.1050.07	2" / 50 mm	80 kg	● Preto
	06090.1075.07	3" / 75 mm	100 kg	● Preto
	06090.1100.07	4" / 100 mm	130 kg	● Preto
	06090.1125.07	5" / 125 mm	150 kg	● Preto
<b>SEM FREIO</b>	06090.0050.07	2" / 50 mm	80 kg	● Preto
	06090.0075.07	3" / 75 mm	100 kg	● Preto
	06090.0100.07	4" / 100 mm	130 kg	● Preto
	06090.0125.07	5" / 125 mm	150 kg	● Preto

Material da Roda: Aço e Polipropileno

Embalagem master: 60 peças

Rodízio Giratório

**RODÍZIO SEMI INDUSTRIAL CHAPA TESTA FIXA**



	CÓDIGO	DIÂMETRO	CARGA ESTÁTICA	ACABAMENTO
<b>SEM FREIO</b>	06090.4050.07	2" / 50 mm	80 kg	● Preto
	06090.4075.07	3" / 75 mm	100 kg	● Preto
	06090.4100.07	4" / 100 mm	130 kg	● Preto
	06090.4125.07	5" / 125 mm	150 kg	● Preto

Material da Roda: Aço e Polipropileno

Embalagem master: 60 peças

# ACESSÓRIOS PARA MÓVEIS



Nossa linha de acessórios para móveis foi pensada para unir funcionalidade, durabilidade e design, valorizando cada projeto e trazendo mais praticidade para o dia a dia.

**CORREDIÇAS**

**FECHADURAS**

**DOBRADIÇAS**

**INTERRUPTORES**

**PISTÕES**

**SUPORTES**

**PUXADORES**

**PULSADORES**

**PÉS PARA MÓVEIS**

**FECHOS**

**SAPATAS**



### CORREDIÇAS TELESCÓPICAS Slim 31 mm



CÓDIGO	ACABAMENTO	COMPRIMENTO	CAPAC. DE CARGA
06003.0330.13	○ Zincado branco	250 mm	20 kg
06003.0331.13	○ Zincado branco	300 mm	20 kg
06003.0332.13	○ Zincado branco	350 mm	20 kg
06003.0333.13	○ Zincado branco	400 mm	20 kg

 **Embalagem master:**  
60 peças

 Extração total da gaveta

### CORREDIÇAS TELESCÓPICAS Light 35 mm



CÓDIGO	ACABAMENTO	COMPRIMENTO	CAPAC. DE CARGA
06003.0460.13	○ Zincado branco	250 mm	30 kg
06003.0461.13	○ Zincado branco	300 mm	30 kg
06003.0462.13	○ Zincado branco	350 mm	30 kg
06003.0463.13	○ Zincado branco	400 mm	30 kg
06003.0464.13	○ Zincado branco	450 mm	30 kg
06003.0465.13	○ Zincado branco	500 mm	30 kg

 **Embalagem master:**  
60 peças

 Extração total da gaveta

### CORREDIÇAS TELESCÓPICAS Larga 42 mm



CÓDIGO	ACABAMENTO	COMPRIMENTO	CAPAC. DE CARGA
06003.0340.13	○ Zincado branco	250 mm	35 kg
06003.0341.13	○ Zincado branco	300 mm	35 kg
06003.0342.13	○ Zincado branco	350 mm	35 kg
06003.0343.13	○ Zincado branco	400 mm	35 kg
06003.0344.13	○ Zincado branco	450 mm	35 kg
06003.0345.13	○ Zincado branco	500 mm	35 kg
06003.0346.13	○ Zincado branco	550 mm	35 kg

 **Embalagem master:**  
12 peças

 Extração total da gaveta

### DOBRADIÇAS PARA MÓVEIS Com pistão com click 35 mm | com parafusos



CÓDIGO	ACABAMENTO	BRAÇO	CALÇO
06022.0111.10	● Níquel	Reto	H0
06022.0112.10	● Níquel	Curvo	H0
06022.0113.10	● Níquel	Super Curvo	H0

 **Embalagem master:**  
60 peças

 Com click

### DOBRADIÇAS PARA MÓVEIS Com pistão Slide On 35 mm



CÓDIGO	ACABAMENTO	BRAÇO	CALÇO	CONTEÚDO KIT
06922.0131.10	● Níquel	Reto	H0	2 Dobradiças
06922.0132.10	● Níquel	Curvo	H0	2 Dobradiças
06022.0133.10	● Níquel	Super Curvo	H0	2 Dobradiças

 **Embalagem master:**  
20 peças

 Sistema Slide On

### DOBRADIÇAS PARA MÓVEIS Com pistão Slide On 35 mm



CÓDIGO	ACABAMENTO	BRAÇO	CALÇO
06022.0045.10	● Níquel	Reto	H2
06022.0046.10	● Níquel	Curvo	H2
06022.0047.10	● Níquel	Super Curvo	H2

 **Embalagem master:**  
20 peças

 Calço Fixo

### DOBRADIÇAS PARA MÓVEIS

Sem pistão Slide On  
35 mm | Sem Parafusos



CÓDIGO	ACABAMENTO	BRAÇO	CALÇO
06022.0118.10	● Níquel	Reto	H2
06022.0119.10	● Níquel	Curvo	H2
06022.0120.10	● Níquel	Super Curvo	H2

 **Embalagem master:**  
300 peças

 Sistema Slide On

### DOBRADIÇAS PARA MÓVEIS

Sem pistão Slide On  
35 mm



CÓDIGO	ACABAMENTO	BRAÇO	CALÇO	CONTEÚDO KIT
06922.0073.10	● Níquel	Reto	H2	2 Dobradiças
06922.0074.10	● Níquel	Curvo	H2	2 Dobradiças
06922.0075.10	● Níquel	Super Curvo	H2	2 Dobradiças

 **Embalagem master:**  
300 peças

 Sistema Slide On

### DOBRADIÇAS PARA MÓVEIS

Sem pistão Slide On  
26 mm



CÓDIGO	ACABAMENTO	BRAÇO	CALÇO
06922.0093.10	● Níquel	Reto	H3
06922.0094.10	● Níquel	Curvo	H3

 **Embalagem master:**  
20 peças

 Sistema Slide On

### PISTÕES A GÁS



CÓDIGO	ACABAMENTO	FORÇA
06023.2040.09	● Prata	40N
06023.2050.09	● Prata	50N
06023.2060.09	● Prata	60N
06023.2080.09	● Prata	80N
06023.2100.09	● Prata	100N
06023.2120.09	● Prata	120N
06023.2150.09	● Prata	150N

 **Embalagem master:**  
50 peças



ACABAMENTOS

● .10 Níquel

● .09 Prata

## PUXADOR METÁLICO MOSSI Alça Redonda



CÓDIGO	ACABAMENTO	ENTRE FUROS	COMPRIMENTO TOTAL	ALTURA
06177.0070.38	● Preto	96 mm	110 mm	23 mm
06177.0071.38	● Preto	128 mm	146 mm	25 mm

	96mm	28mm
Coletiva	25	25
Master	700	600



## PUXADOR METÁLICO NILLA Ponto Quadrado



CÓDIGO	ACABAMENTO	A	ALTURA
06177.0090.30	● Cromado	22 mm	19 mm
06177.0091.30	● Cromado	30 mm	23 mm

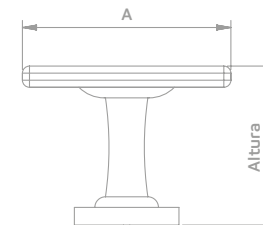

	25mm	25mm
Coletiva	25	25
Master	1000	1000

## PUXADOR METÁLICO VITTA Ponto Redondo



CÓDIGO	ACABAMENTO	A	ALTURA
06177.0080.30	● Cromado	25 mm	21,2 mm
06177.0081.30	● Cromado	29 mm	24,7 mm

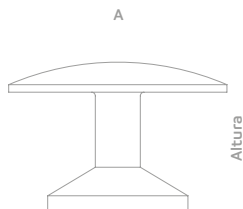

	25mm	25mm
Coletiva	25	25
Master	1000	1000

## PÉS PARA MÓVEIS Cônico



CÓDIGO	ACABAMENTO	ALTURA
06085.0080.01	● Cromado	80 mm
06085.0100.01	● Cromado	100 mm
06085.0150.01	● Cromado	150 mm
06085.0200.01	● Cromado	200 mm

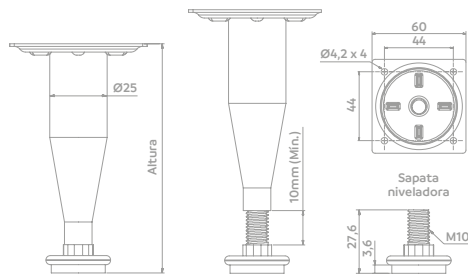

## SAPATA NIVELADORA 21 mm



CÓDIGO	ACABAMENTO	CONTEÚDO KIT
06085.0001.10	● Níquel	
06985.0001.10	● Níquel	4 Sapatas

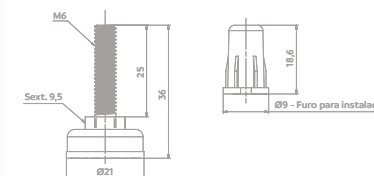

**Embalagem master:**  
25 peças

## SAPATA NIVELADORA 21 mm



CÓDIGO	ACABAMENTO	CONTEÚDO KIT
06085.0002.10	● Níquel	
06985.0002.10	● Níquel	4 Sapatas

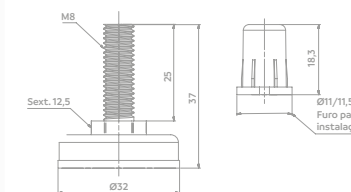

**Embalagem master:**  
25 peças

	80mm	100mm	150mm	200mm
Coletiva	25	25	25	25
Master	100	100	100	100

## PÉS PARA MÓVEIS Redondo



CÓDIGO	ACABAMENTO	ALTURA
06085.2080.01	● Cromado	80 mm
06085.2100.01	● Cromado	100 mm
06085.2150.01	● Cromado	150 mm
06085.2200.01	● Cromado	200 mm

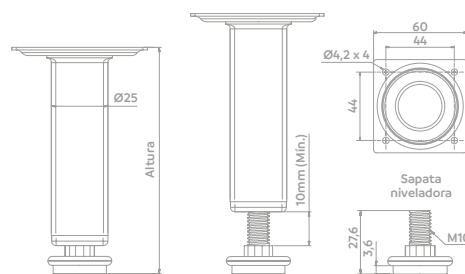

	80mm	100mm	150mm	200mm
Coletiva	25	25	25	25
Master	100	100	100	100

### FECHADURA PARA MÓVEIS DE AÇO



#### CÓDIGO

06509.4511.30

#### ACABAMENTO

Cromado



**Material da peça:**  
Aço



**Embalagem master:**  
200 peças



**2 pontos de extração**



**Chave capa plástica**



**Embalagem coletiva:**  
20 peças

### FECHADURA PARA MÓVEIS DE AÇO + LINGUETA COM DOBRA 1,5 X 49 MM

Rosca total | 2 chanfros



#### CÓDIGO

06906.0511.30

#### ACABAMENTO

Cromado



**Material da peça:**  
Aço



**Embalagem master:**  
25 peças



**2 pontos de extração**



**Chave capa plástica**

#### Conteúdo Kit:

1 fechadura 0511 +  
1 lingueta 1,5x49 mm

### FECHADURA PARA MÓVEIS DE AÇO + LINGUETA COM DOBRA 1,5 x 49 MM



#### CÓDIGO

06909.4511.30

#### ACABAMENTO

Cromado



**Material da peça:**  
Aço



**Embalagem master:**  
25 peças



**2 pontos de extração**



**Chave capa plástica**

#### Conteúdo Kit:

1 fechadura 4511 +  
1 lingueta 1,5x49 mm

### FECHADURA PARA PORTAS DE CORRER + PINO PROLONGADOR 6 MM

Pressão



#### CÓDIGO

06908.2421.30

#### ACABAMENTO

Cromado



**Material da peça:**  
Aço



**Embalagem master:**  
25 peças



**1 ponto de extração**



**Chave escamoteável**

#### Conteúdo Kit:

1 fechadura 2421 +  
1 pino prolongador



## FECHADURA PARA GAVETA 0861

22 mm



### CÓDIGO

06508.0861.10

### ACABAMENTO

● Níquel

 **Material da peça:**  
Aço

 **Embalagem master:**  
200 peças

 2 pontos de extração

 Chave capa plástica

 **Embalagem coletiva:**  
20 peças

## FECHADURA PARA PORTAS DE CORRER 2861

31 mm



### CÓDIGO

06508.2861.10

### ACABAMENTO

● Níquel

Batente L vendido separadamente

 **Material da peça:**  
Aço

 **Embalagem master:**  
200 peças

 2 pontos de extração

 Chave capa plástica

## FECHADURA PARA GAVETA 0861 + BATENTE L

22 mm



### CÓDIGO

06908.0861.10

### ACABAMENTO

● Níquel

 **Material da peça:**  
Aço

 **Embalagem master:**  
25 peças

 2 pontos de extração

 Chave capa plástica

**Conteúdo Kit:**  
1 fechadura 0861 +  
1 batente 'L'

## FECHADURA PARA GAVETA 2861 + BATENTE L

31 mm



### CÓDIGO

06908.2861.10

### ACABAMENTO

● Níquel

 **Material da peça:**  
Aço

 **Embalagem master:**  
25 peças

 2 pontos de extração

 Chave capa plástica

**Conteúdo Kit:**  
1 fechadura 2861 +  
1 batente 'L'

## INTERRUPTOR BOTÃO PARA MÓVEIS



CÓDIGO	ACABAMENTO	PADRÃO LIG.	DADOS TÉCN.	CONTEÚDO KIT
06910.0008.60	○ Branco	Simple	6A / 250V~	5 Unidades
06910.0008.92	● Preto	Simple	6A / 250V~	5 Unidades
06910.0008.96	● Prata	Simple	6A / 250V~	5 Unidades

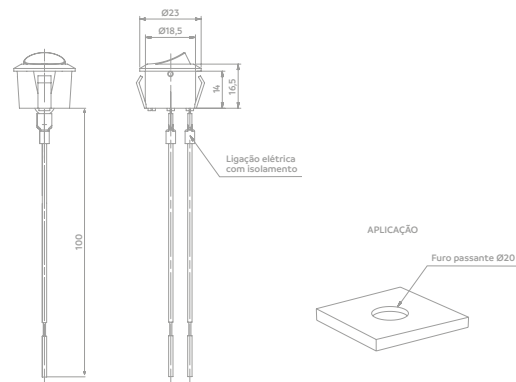

 **Material da peça:**  
Aço

 **Embalagem master:**  
25 peças

## INTERRUPTOR BOTÃO PARA MÓVEIS

Paralelo



CÓDIGO	ACABAMENTO	PADRÃO LIG.	DADOS TÉCN.
06010.0010.60	○ Branco	Paralela	6A / 250V~
06010.0010.92	● Preto	Paralela	6A / 250V~
06010.0010.96	● Prata	Paralela	6A / 250V~

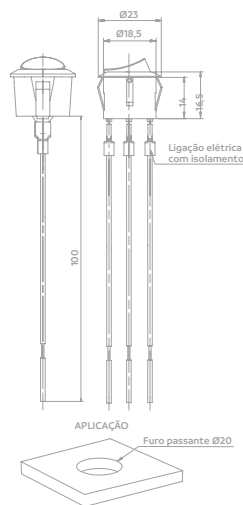

 **Material da peça:**  
Aço

 **Embalagem master:**  
3000 peças

## SUPORE PARA PRATELEIRAS

Arredondado



	CÓDIGO	ACABAMENTO	A	B	C	E
Mini	06065.0040.30	● Cromado	32	39,2	0-10	21,5
Pequeno	06065.0041.30	● Cromado	41	50,7	0-15	25
Médio	06065.0042.30	● Cromado	46,5	66	0-20	26,8
Grande	06065.0043.30	● Cromado	68,2	99	1,8-35	39

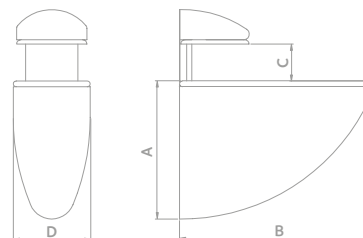

	Mini	Pequeno	Médio	Grande
Coletiva	20	20	18	6
Master	200	200	180	60

## SUPORE CANTONEIRA

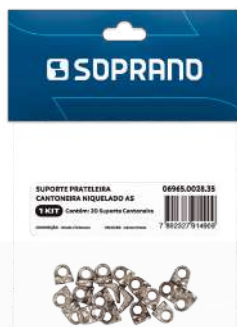

CÓDIGO	ACABAMENTO	CONTEÚDO KIT
06965.0028.35	Níquel	20 Suportes

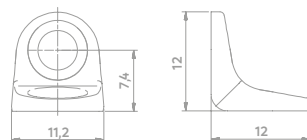

## SUPORE CABIDEIRO 5/8IN

Oblongo Liso



CÓDIGO	ACABAMENTO	CONTEÚDO KIT
06964.0019.35	Níquel	4 Suportes

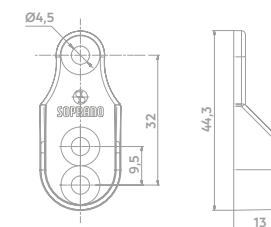

 **Material da peça:** Aço  **Embalagem master:** 20 peças

 **Material da peça:** Aço  **Embalagem master:** 25 peças

## PULSADOR MAGNÉTICO



### CÓDIGO

06935.0011.60  
06935.0011.83

### ACABAMENTO

○ Branco  
● Cinza

### CONTEÚDO KIT

2 Pulsadores  
2 Pulsadores



**Material da peça:**  
Aço



**Embalagem master:**  
25 peças

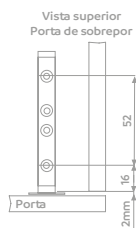

## PULSADOR MAGNÉTICO

Batente 2 furos



### CÓDIGO

06930.0030.83  
06930.0030.84  
06930.0030.86  
06930.0030.87

### ACABAMENTO

● Cinza  
○ Branco  
● Marrom  
● Preto

### CONTEÚDO KIT

4 fechos  
4 fechos  
4 fechos  
4 fechos



**Material da peça:**  
Aço



**Embalagem master:**  
25 peças

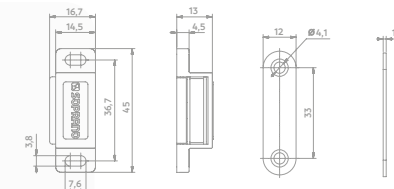

## FECHO LINGUETA FENDA

Lingueta com Dobra 2 mm



### CÓDIGO

06936.0008.52

### ACABAMENTO

● Preto

### LINGUETA

45 mm

### CONTEÚDO KIT

2 Fechos  
Lingueta



**Material da peça:**  
Aço



**Embalagem master:**  
25 peças

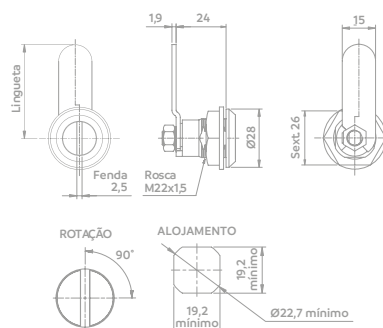

## FECHO LINGUETA TRIÂNGULO + CHAVE TRIÂNGULO

Lingueta com Dobra 2 mm



### CÓDIGO

06936.0007.52

### ACABAMENTO

● Preto

### LINGUETA

45 mm

### CONTEÚDO KIT

2 Fechos  
Lingueta



**Material da peça:**  
Aço



**Embalagem master:**  
25 peças

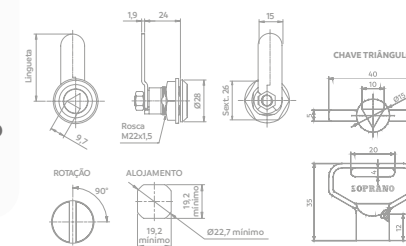

# CADEADOS

## Proteção e confiança para o dia a dia



Os cadeados da Soprano são sinônimo de proteção prática e confiável para as mais diversas aplicações. Desenvolvidos para atender às necessidades do dia a dia, eles oferecem soluções eficientes para residências, comércios, indústrias e uso geral.

Com ampla variedade de modelos, tamanhos e níveis de proteção, os cadeados Soprano se adaptam a diferentes situações, garantindo versatilidade e facilidade de uso. Cada produto é pensado para oferecer bom desempenho, mesmo em condições de uso intenso.

**STREET**

---

**ALTA SEGURANÇA**

---

**INOX**



## CADEADO DE ALUMÍNIO SEGREDO COLOR AL20



CÓDIGO	ACABAMENTO
03909.0028.58	Azul
03909.0029.58	Preto
03909.0030.58	Vermelho

- Corpo de alumínio e gancho em aço com acabamento cromado;
- Quatro dígitos que permitem até 10 mil combinações.

**Material da peça:**  
Alumínio

**Embalagem master:**  
72 peças

## CADEADO DE ZAMAC TSA SEGREDO



CÓDIGO	ACABAMENTO
03909.0034.59	Prata

- Padrão TSA;
- Corpo de zamac e gancho em aço com acabamento cromado;
- Três dígitos que permitem até mil combinações.

**Material da peça:**  
Zamac

**Embalagem master:**  
72 peças

## CADEADO DE INOX ESCOVADO



CÓDIGO	ACABAMENTO
03909.0021.90	Inox Escovado IN32
03909.0022.90	Inox Escovado IN38
03909.0023.90	Inox Escovado IN50
03909.0024.90	Inox Escovado IN63

- Corpo usinado em aço inox maciço escovado;
- Produzidos conforme Norma Brasileira NBR 15271.

**Material da peça:**  
Latão

**Embalagem master:**  
36 peças

## CADEADO DE ZAMAC SEGREDO COLOR Z35



CÓDIGO	ACABAMENTO
03909.0031.59	Azul
03909.0032.59	Preto
03909.0033.59	Vermelho

- Corpo de zamac e gancho de cabo de aço flexível com polímero;
- Três dígitos que permitem até mil combinações.

**Material da peça:**  
Zamac

**Embalagem master:**  
72 peças

## CADEADO DE LATÃO ALTA SEGURANÇA



CÓDIGO	ACABAMENTO
03909.0018.70	Latão LT 40
03909.0019.70	Latão LT 50
03909.0020.70	Latão LT 60

- Corpo usinado em latão maciço escovado, com alta resistência mecânica e gancho em aço cementado.;
- Produzidos conforme Norma Brasileira NBR 15271.

**Material da peça:**  
Aço Inox

**Embalagem master:**  
36 peças



Assista ao vídeo!

## PARTES E PEÇAS

Com qualidade, precisão e variedade, disponibilizamos componentes desenvolvidos para atender às diferentes necessidades da marcenaria e da indústria moveleira, garantindo mais eficiência na montagem, maior resistência no uso diário e um acabamento superior em cada projeto.

**MAÇANETAS**









**MECANISMOS**

**CILINDROS**

**ESPELHOS**

**ROSETAS**



MODELO	DESCRIÇÃO	CÓDIGO	ACABAMENTO	EMBALAGEM MASTER	MODELO	DESCRIÇÃO	CÓDIGO	ACABAMENTO	EMBALAGEM MASTER
	Maçaneta Pali Reta 58mm	03201.5941.30	Cromado	50 pc		Maçaneta Brio Bola Excêntrica 58mm	03201.5965.30	Cromado	50 pc
		03201.5941.45	Antique Brass	50 pc			03201.5964.30		
	Maçaneta Pali/ Brio Bola Reta 58MM	03201.8949.39	Branco	50 pc		Maçaneta Ipanema Reta 58mm	03221.8950.97	Preto	50 pc
	Maçaneta Popline/ Brio Bola/Reta 58MM	03201.8968.30	Cromado	50 pc		Maçaneta Ícaro Way Reta 58mm	03201.5977.30	Cromado	50 pc
							03201.5977.45	Antique Brass	50 pc
	Maçaneta Popline Reta 58mm	03201.5967.30	Cromado	50 pc		Maçaneta Ícaro Way Reta 65mm	03201.8978.30	Cromado	50 pc
		03201.8302.39	Branco	50 pc			03201.5950.30	Cromado	40 pc
						Maçaneta Bora Golf 58mm	03201.5950.45	Antique Brass	40 pc

MODELO	DESCRIÇÃO	CÓDIGO	ACABAMENTO	EMBALAGEM MASTER
	Maçaneta Juno	03501.8021.30	Cromado	40 pc
		03501.8021.38	Preto Fosco	40 pc
	Maçaneta Ícaro Reta 65mm	03201.5973.30	Cromado	50 pc
		03201.5973.45	Antique Brass	50 pc
		03201.5973.85	Preto Fosco	50 pc
	Maçaneta Ícaro Reta 70mm	03201.8309.30	Cromado	50 pc
	Maçaneta Grand Ícaro Reta 80mm c/ Rosca	03271.8833.30	Cromado	50 pc
	Maçaneta Veneza Reta 65mm	03211.5911.34	Colonial	50 pc

MODELO	DESCRIÇÃO	CÓDIGO	ACABAMENTO	EMBALAGEM MASTER
	Maçaneta Hórus Reta 70mm	03201.8955.30	Cromado	50 pc
	Maçaneta Sense Reta 58mm	03209.8125.81	Cromado	50 pc
	Maçaneta Pallace Reta 58mm	03209.8127.81	Cromado	50 pc
	Maçaneta Malibu Reta 88mm	03209.8123.90	Inox Escovado	40 pc
	Maçaneta Jurerê Reta 88mm	03209.8121.90	Inox Escovado	40 pc
	Maçaneta Bali Reta 88mm	03209.8124.90	Inox Escovado	40 pc
		03209.8124.91	Inox Polido	40 pc

MODELO	DESCRIÇÃO	CÓDIGO	APLICAÇÃO	ACABAMENTO	CAIXA MASTER
	Roseta R22 Redonda S/Furo	03201.8846.90	Externa	Inox Escovado	50 pc
		03202.8846.90	Interna		
		03203.8846.90	Banheiro		
	Roseta R22 Redonda S/Furo	03201.8846.91	Externa	Inox Polido	50 pc
		03202.8846.91	Interna		
		03203.8846.91	Banheiro		
	Roseta R22 Redonda S/Furo	03201.8846.15	Externa	Antique Brass	50 pc
		03202.8846.15	Interna		
	Roseta R23 Redonda C/Furo	03201.8840.91	Externa	Inox Polido	50 pc
		03202.8825.91	Interna		
		03203.8845.91	Banheiro		

MODELO	DESCRIÇÃO	CÓDIGO	APLICAÇÃO	ACABAMENTO	CAIXA MASTER
	Roseta R24 Quadrada S/Furo	03209.8107.91	Externa	Inox Polido	140 pc
		03209.8107.93		Preto Fosco	
		03209.8106.91	Interna	Inox Polido	
		03209.8106.93		Preto Fosco	
		03209.8108.91	Banheiro	Inox Polido	
		03209.8106.91		Preto Fosco	
03209.8106.93	Preto Fosco				
	Roseta R24 Quadrada S/Furo	03209.8107.90	Externa	Inox Escovado	140 pc
		03209.8106.90	Interna		
		03209.8108.90	Banheiro		
	Roseta R24 Quadrada S/Furo	03209.8107.93	Externa	Preto	100 pc
		03209.8106.93	Interna		
		03209.8108.93	Banheiro		
	Roseta 38 Redonda S/Furo	03209.8112.90	Externa	Inox Escovado	100 pc
		03209.8113.90	Interna		
		03209.8114.90	Banheiro		
	Roseta 38 Redonda S/Furo	03209.8112.91	Externa	Inox Polido	40 pc
		03209.8113.91	Interna		
		03209.8114.91	Banheiro		



MODELO	DESCRIÇÃO	CÓDIGO	APLICAÇÃO	ACABAMENTO	CAIXA MASTER
	<b>Espelho E14</b>	03201.8876.91	Externa	Inox Polido	100 pc
	<b>Espelho E15</b>	03201.8815.91	Externo	Inox Polido	200 pc
		03201.8815.85		Preto Fosco	
		03201.8061.05		Branco	100 pc
	<b>Espelho E19</b>	03201.8820.85	Externa	Preto Fosco	50 pc
		03202.8820.85	Interna		
		03203.8820.85	Banheiro		
	<b>Espelho E26</b>	03202.8826.85	Interna	Preto Fosco	100 pc
		03203.8826.85	Banheiro		

MODELO	DESCRIÇÃO	CÓDIGO	APLICAÇÃO	ACABAMENTO	CAIXA MASTER
	<b>Espelho E26</b>	03201.8826.91	Externa	Inox Polido	100 pc
		03202.8826.91	Interna		
		03203.8826.91	Banheiro		
	<b>Espelho E27</b>	03221.8802.92	Externa	Preto	100 pc
		03222.8802.92	Interna		
	<b>Espelho E43</b>	03201.8882.91	Externa	Inox Polido	100 pc
		03201.8882.15		Antique Brass	
		03201.8882.85		Preto Fosco	
		03202.8882.91	Inox Polido	100 pc	
		03202.8882.15			
		03202.8882.85	Preto Fosco		
		03203.8882.91	Banheiro	Inox Polido	
		03203.8882.15		Antique Brass	
03203.8882.85	Preto Fosco				

MODELO	DESCRIÇÃO	CÓDIGO	ACABAMENTO	CAIXA MASTER
	Cilindro 45mm PY sem Parafuso	03209.8037.30	Cromado	100 pc
	Cilindro 45mm PY com Parafuso	03209.7037.30	Cromado	100 pc
	Cilindro 50mm PY com Parafuso	03201.7251.30	Cromado	100 pc
	Cilindro 50mm PY sem Parafuso	03201.8251.30	Cromado	100 pc
	Cilindro 53mm PY sem Parafuso	03209.8030.30	Cromado	100 pc
	Cilindro 53mm PY com Parafuso	03209.7030.48	Preto	100 pc

\*Acompanha 2 chaves

MODELO	DESCRIÇÃO	CÓDIGO	ACABAMENTO	CAIXA MASTER
	Cilindro 53mm PY com Parafuso (5pc)	03209.6030.30	Cromado	100 pc
	Cilindro 53mm PY com Parafuso	03209.7030.30	Cromado	100 pc
	Cilindro 65mm PY com Parafuso	03209.7033.30	Cromado	80 pc
	Cilindro 65mm PY com Parafuso	03209.7033.38	Preto	80 pc
	Cilindro 65mm PY com Parafuso	03209.7033.55	Acetinado	80 pc

MODELO	DESCRIÇÃO	CÓDIGO	MARCA	ACABAMENTO
	Cilindro AL 48mm PY com Parafuso 5pc	03209.6081.30	<b>ALIANÇA</b>	Cromado
	Cilindro AL 48mm PY com Parafuso	03209.7081.30	<b>ALIANÇA</b>	Cromado
	Cilindro PZ 50mm PY com Parafuso	03209.7082.30	<b>PAPAIZ</b>	Cromado
	Cilindro ST 60mm PY com Parafuso	03209.6080.30	<b>STAM</b>	Cromado
	Cilindro ST 60mm PY com Parafuso	03209.7080.30	<b>STAM</b>	Cromado

Acompanha 2 chaves

MODELO	DESCRIÇÃO	CÓDIGO	APLICAÇÃO	ACABAMENTO	CAIXA MASTER
	55x70 CT Oval Direita	03201.8985.91	Interno	Inox Polido	25 pc
		03202.8985.91	Externo		
		03203.8985.91	Banheiro		
	55x70 CT Oval Esquerda	03201.8986.91	Externa		
		03202.8986.91	Interna		
		03203.8986.91	Banheiro		
	55x70 Esquerda	03202.8988.91	Interna		
	55x70 Direita	03201.8983.91	Externa		
	55x70 Esquerda	03201.8984.91			
	40x53 CT Oval Direita	03201.8405.91	Externa		
		03202.8405.91	Interna		
		03203.8405.91	Banheiro		
	40x53 Direita	03201.8403.91	Externa		
		03202.8403.91	Interna		
		03203.8403.91	Banheiro		
	40x53 Direita Chave preta	03202.8414.91	Interna		
	40x53 CT Oval Direita Chave Preta	03202.8416.91	Interna		
	40x53 CT Oval Direita S1	03202.8412.91	Interna		
	27x53 Direita	03201.8987.91	Externa		
	27x53 Esquerda	03201.8988.91	Externa		
	20x53 Direita	03201.8400.91	Externa		
	20x53 Direita	03201.8401.91	Externa		

MODELO	DESCRIÇÃO	CÓDIGO	APLICAÇÃO	ACABAMENTO	CAIXA MASTER
	40x53 Direita c/Retrátil	03201.8402.91	Externa	Inox Polido	25 pc
	40x53 CT Oval Direita c/Retrátil	03201.8404.91	Externa		25 pc
	40x53 CT Oval Esquerda	03201.8409.91	Externa		25 pc
		03202.8409.91	Interna		
		03203.8409.91	Banheiro		
	40x53 Esquerda	03202.8407.91	Interna		25 pc
		03203.8407.91	Banheiro		
	40x53 Esquerda c/Retrátil	03201.8406.91	Externa		25 pc
	40x53 CT Oval Esquerda c/Retrátil	03201.8406.91	Externa		25 pc
	40x53 Esquerda Chave Preta	03202.8415.91	Interna	25 pc	
	40x53 CT Oval Esquerda 1S	03202.8413.91	Interna	25 pc	



# EXPOSITORES

## EXPOSITORES

Soluções desenvolvidas para valorizar produtos, e transformar pontos de venda em experiências marcantes. Nossos expositores combinam design, funcionalidade e qualidade, atendendo às necessidades de diferentes segmentos e ambientes comerciais.

Segurança, fechaduras,

ampliação

Para identificar o código do expositor, basta trocar o terceiro dígito por 6.

Exemplo:

03001.0711.01 > FECHADURA POPLINE RETA EXT CROMADO ESP26 (40X53 PY45)

03601.0711.01 > EXPOSITOR 03001.0711.01 POPLINE E26

### EXPOSITORES DE SALÃO 1



#### CÓDIGO

03600.0008.99

#### MEDIDA

35 x 185 cm

### EXPOSITORES DE SALÃO 2



#### CÓDIGO

03290.0226.99

#### MEDIDA

50,5 x 191,7 cm

### GANCHEIRA



#### CÓDIGO

05039.9999.21

### CESTO PROMOCIONAL



#### CÓDIGO

05039.9999.61

#### MEDIDA

120 x 90 cm

Material: Polionda

### BALCÃO PROMOCIONAL



#### CÓDIGO

05039.9999.60

#### MEDIDA

56 x 81 cm

Material: Polionda



SAIBA MAIS

### CESTO ARAMADO PARA EXPOSITOR DE PAREDE

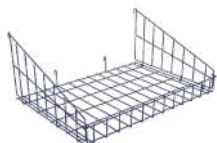

#### CÓDIGO

37001.5134.99

### GANCHO DUPLO PARA EXPOSITOR DE PAREDE



#### CÓDIGO

37001.5133.99

### SUPORTE DE CEPO PARA EXPOSITOR DE PAREDE



#### CÓDIGO

37001.5135.99

### STOPPER DE MECANISMOS



#### CÓDIGO

03505.0911.00

#### MEDIDA

16,5 x 75 cm

### EXPOSITOR DE GÔNDOLA



#### CÓDIGO

03009.0971.24

#### DESCRIÇÃO

cj suporte expositor gondola azul

03601.0711.01

expositor 03001.0711.01 popline e26

### EXPOSITOR DE BALCÃO



#### CÓDIGO

03601.0711.01

#### DESCRIÇÃO

expositor 03001.0711.01 popline e26

03290.0058.99

base cepo balcao azul

# Segurança, conforto, confiança e muito +

Nós somos muito mais do que um acender e apagar de luzes, um abrir e fechar de portas, um deslizar silencioso de alguma gaveta ou a certeza de que as bebidas estão na temperatura ideal. Somos segurança, conforto, confiança e muito+.

Somos uma empresa com 7 décadas de história, mais de 1.000 funcionários e um portfólio que oferece mais de 4 mil itens produzidos para atender o mercado brasileiro e demais países da América Latina.

Estamos estruturados em 4 unidades de negócios: MatCon, Utilidades Térmicas, Acessórios para Móveis e Energias Renováveis. Nos orgulhamos em fazer parte de projetos, reformas e construções. Mas, o que valorizamos mesmo é poder estar presente na vida das pessoas.

 **SOPRANO**

## UTILIDADES TÉRMICAS



## MATCON



## ENERGIAS RENOVÁVEIS



## ACESSÓRIOS PARA MÓVEIS



# Manufaturas



**MATRIZ ADMINISTRATIVA |  
UNIDADE ACESSÓRIOS PARA MÓVEIS  
UNIDADE ENERGIAS RENOVÁVEIS**

**CENTRO ADMINISTRATIVO E CENTRO DE DISTRIBUIÇÃO**  
Farroupilha - RS



**UNIDADE UTILIDADES TÉRMICAS**

**MANUFATURA**  
Farroupilha - RS



**UNIDADE MATCON - FECHADURAS E FERRAGENS**

**MANUFATURA**  
Farroupilha - RS



**UNIDADE MATCON - GALVÂNICA**

**MANUFATURA**  
Farroupilha - RS



**UNIDADE MATCON -  
MATERIAIS ELÉTRICOS**

**MANUFATURA E  
CENTRO DE DISTRIBUIÇÃO**  
Caxias do Sul - RS



**MANUFATURA E CENTRO  
DE DISTRIBUIÇÃO**

Campo Grande - MS

